

Masinad ja
tööriistad
torutöödeks

B/2019

kehtib kuni 31.12.2019

Eripakkumine

REMS Secco
Kuivatamiseks ja niiskuse
eemaldamiseks.
(vt lk 22)

**Interaktiivne
väljavaade.**

Skannige toote joonis
REMS rakendusega
ja te saate kogu
vajaliku tooteinfo.



REMS

for Professionals

REMS App – kogu tooteinfo alati ja kõikjal käepärast* – lihtsalt ja kiiresti.

Ehitusobjektil või teie edasimüüja juures: kõik kasutusjuhendid, osade nimekirjad, kogu tooteteave ning ka tootetutvustusvideod jm on kohe kättesaadavad. Lisaks on teile saadaval palju muid funktsioone.



Kasutusjuhendid

Osade nimekirjad

Tooteinfo



REMS App

Rakendustarkvara on tasuta kättesaadav Apple App Store'is või Androidi rakendusena Google Play's.



Tootelogo skaneerimine

Te seisate REMSi toote ees? Skaneerige tootelogo ja te saate kõik üksikasjad toote kohta.

Toote pildi skaneerimine

Skaneerige meie tegevusprospekti toote pilt ja te saate kõik üksikasjad toote kohta.

QR-koodi skaneerimine

Skaneerige REMSi QR-kood ja te saate kõik üksikasjad toote kohta.



REMS Multi-Push – vaid üks seade, mis ühendab endas enam kui 10 automaatset läbipesu- ja rõhukontrolliprogrammi. Patendile EP 2 816 231 on taotlus esitatud!

Protsessi pidev kontrollimine.

Protokollimine.

USB-liides.

EN 806-4

ZVSHK⁽¹⁾ DVGW⁽²⁾

Loputamine

Joogiveepaigaldiste loputamine veega või vee ja õhu seguga vahelduva suruõhuga vastavalt standardile EN 806-4:2010 ja Saksamaa organisatsiooni Zentralverband Sanitär Heizung Klima (ZVSHK) andmelehele „Joogiveepaigaldiste loputamine, desinfitseerimine ja kasutuselevõtt“ (august 2014) ning radiaatori- ja pinnaküttesüsteemide loputamine. Ka joogiveepaigaldiste loputamiseks vee ja õhu seguga ühtlase suruõhu juures.

Desinfitseerimine

Desinfitseerimisõlm REMS V-Jet TW kui tarvik joogiveepaigaldiste ja muude torusüsteemide desinfitseerimiseks vastavalt standardile EN 806-4:2010 ja Saksa organisatsiooni Zentralverband Sanitär Heizung Klima (ZVSHK) andmelehele „Joogiveepaigaldiste läbipesu, desinfitseerimine ja kasutuselevõtt“ (august 2014). REMS Peroxi Color, 1 l pudel doseerlahust REMS Peroxi umbes 100 l toruruumala desinfitseerimiseks ja 20 ml pudel punast värvainet REMS Color, millega toonitakse täite- ja väljapesukontrolli doseerlahust. Pipett doseerlahuse toime kontrollimiseks. Desinfitseerimislahuse lisamine ilma täiendava doseerpumbata (patendile EP 2 954 960 on taotlus esitatud).

Puhastamine ja konservimine

Puhastus- ja konservimisõlm REMS V-Jet H kui küttesüsteemide puhastus- ja konservimistarvik. Puhastusvahend, täite- ja väljapesukontrolliks rohelist värvi, ja korrosioonitõrjevahend, täitekontrolliks sinist värvi, umbes 100 l toruruumalale. Puhastus- ja korrosioonitõrjevahendi lisamine ilma täiendava doseerpumbata (patendile EP 2 954 960 on taotlus esitatud).

Rõhukontroll suruõhuga

Joogiveepaigaldiste ning teiste torusüsteemide ja mahutite tiheduskontroll suruõhuga vastavalt Saksa organisatsiooni Zentralverband Sanitär Heizung Klima (ZVSHK) andmelehele „Joogiveepaigaldiste tiheduse kontrollimine suruõhu, inertgaasi või veega“ (jaanuar 2011), gaasipaigaldiste ning teiste torusüsteemide ja mahutite tiheduskontroll vastavalt Saksa ühenduse DVGW Deutscher Verein des Gas- und Wasserfaches e. V. tehnilisele eeskirjale „DVGW-TRGI 2008, gaasipaigaldiste tehniline eeskiri – DVGW tööleht G600“.

Joogiveepaigaldiste ning teiste torusüsteemide ja mahutite koormuskontroll suruõhuga vastavalt Saksa organisatsiooni Zentralverband Sanitär Heizung Klima (ZVSHK) andmelehele „Joogiveepaigaldiste tiheduse kontrollimine suruõhu, inertgaasi või veega“ (jaanuar 2011), gaasipaigaldiste ning teiste torusüsteemide ja mahutite koormuskontroll vastavalt Saksa ühenduse DVGW Deutscher Verein des Gas- und Wasserfaches e. V. tehnilisele eeskirjale „DVGW-TRGI 2008, gaasipaigaldiste tehniline eeskiri – DVGW tööleht G600“.

Rõhukontroll veega

Hüdropneumaatilise veepumbaga REMS Multi-Push SLV joogiveepaigaldiste ning teiste torusüsteemide ja mahutite hüdrostaatiliseks rõhukontrolliks veega vastavalt standardile EN 806-4:2010, kontrollimeetoditele A, B või C või kontrollimeetodile B, muudetud vastavalt Saksa organisatsiooni Zentralverband Sanitär Heizung Klima (ZVSHK) andmelehele „Joogiveepaigaldiste tiheduse kontrollimine suruõhu, inertgaasi või veega“ (jaanuar 2011).

Suruõhupump

Suruõhupump iga tüüpi mahutite reguleeritud täitmiseks suruõhuga ≤ 0,8 MPa / 8 baari / 116 psi, automaatselt väljalülitusega pärast eelseatud õhurõhu saavutamist, nt rehvide ja paisupaakide täispumpamiseks.

Suruõhutööriistade töö

Ühendus suruõhutööriistadele õhuvajadusega kuni ≤ 230 Ni/min, reguleeritav, õhuvajaduse kohandamiseks vastaval suruõhutööriistal. Manomeeter suruõhumahutisse viidava suruõhu kontrollimiseks. Suruõhuvoolik kiirühendustega DN 7,2, tarvik.

Protokollimine

Loputus- ja kontrolliprogrammide tulemused salvestatakse valitud keeles koos kuupäeva, kellaaaja ja protokollinumbri ja neid saab dokumenteerimiseks USB-pulga või printeri abil üle kanda. Võimalik on salvestatud andmete, nt kliendinime, projekti numbril, kontrollija osas täienduste tegemine välisseadmetel (nt lauaarvuti, sülearvuti, tahvelarvuti, nutitelefoni).



Rõhukontroll veega



Radiaatori- ja pinnaküttesüsteemide läbipesemine



Joogiveepaigaldiste läbipesemine



Joogiveepaigaldiste desinfitseerimine

REMS Multi-Push SL Set

Õlivaba kompressoriga elektrooniline loputus- ja rõhukontrollkoost. Torusüsteemide loputamiseks vee ning vee ja õhu seguga, desinfitseerimiseks, puhastamiseks, konservimiseks; torusüsteemide ja mahutite rõhukontrolliks suruõhuga; suruõhupumbana iga tüüpi mahutite kontrollitud täitmiseks suruõhuga p ≤ 0,8 MPa / 8 baari / 116 psi; kasutamiseks suruõhutoõriis-tadega ≤ 230 NI/min. Sisestus- ja juhtseade. Kolbkompressor vāntmehhanismiga, kondensaa-tormootoriga 230 V, 50 Hz, 1500 W. Kaitselüliti (PRCD). Liigutatav terasest torukorpus. REMS Multi-Pushi veesisendite ja -väljundite sulgurid. 2 imi- ja survevoolikut Ø 1", tekstiilvoodriga, 1,5 m pikk, kruviühendustega 1", sulguritega. 1 suruõhuvoolikut Ø 8 mm, 1,5 m pikk, kiirühendu-sega DN 5 ja voolikuliitmikuga G ½" survekontrolliks suruõhuga. Kompressori ja veevarustuse ühendusvoolik, 0,6 m pikk, kiirühendusega DN 7,2 ja 1" voolikuliitmikuga, 1" topeltnippel, veejääkide väljapuhumiseks seadmest REMS Multi-Push ning imi- ja survevoolikutest pärast tööde lõpetamist. Ilma desinfitseerimisõlmeta, ilma puhastus- ja konservimisõlmeta.

Pappkarbis.

Art nr 115610 R220 € 2490.-

€ 1 990.-

+ stardikomplekt TW-H

1 REMS V-Jet TW, 2 REMS Peroxi Color, 1 REMS V-Jet H

2 REMS CleanH, 2 REMS NoCor

Hind € 747.60

Art nr 1156X1 R220 € 2 420.-

REMS Multi-Push SLW Set

Muidu nagu art nr 115610, kuid lisaks on torusüsteemide ja mahutite survekontrolliks veega hüdropneumaatiline vee pump ja 1 kõrgsurvevoolik 1/2", 1,5 m pikk, voolikuliitmikuga, ½", koos sulguritega. Pappkarbis.

Art nr 115611 R220 € 3099.-

€ 2 570.-

+ stardikomplekt TW-H

1 REMS V-Jet TW, 2 REMS Peroxi Color, 1 REMS V-Jet H

2 REMS CleanH, 2 REMS NoCor

Hind € 747.60

Art nr 1156X2 R220 € 2 925.-

Patendile EP 2 816 231
on taotlus esitatud!
Patendile EP 2 954 960
on taotlus esitatud!



SLW Set

Saksa kvaliteettoode

Värvikoodisüsteemiga!

Desinfitseerimise, puhastamise ja konservimise toimeained on ise värvi. Värv järgi saab vaadata, kas toimeained on täielikult sihtkohta jõudnud või kas need on täielikult välja pestud.

Stardikomplekt TW-H
desinfitseerimiseks,
puhastamiseks
ja konservimiseks



V-Jet TW

V-Jet H

Peroxi

CleanH

NoCor



REMS Calc-Push – eemaldage katlakivi tõhusalt elektriga.

Suur tootlikkus. Kolme asendiga hoob voolu suuna muutmiseks, koos nullasendiga.

Paagi kasutatav maht: 21 l

Tootlikkus: ≤ 30 l/min

Teisaldusrõhk: ≤ 0,1 MPa / 1,0 baari / 15 naela ruuttooli kohta

Tõstekõrgus: ≤ 10 m

Katlakivieemalduslahuse temperatuur: ≤ 50 °C

REMS Calc-Push

Elektriline katlakivieemalduspump torustikest ja mahutitest, nt läbivoolu boileritest, boileritest, sooja ning külma vee salvestitest, soojusvahetitest, kütte- ja jahutusseadmetest katlakivi eemaldamiseks. Tootlikkus ≤ 30 l/min, paagi kasutatav maht 21 l, kondensaatormootoriga pumbasõlm 230 V, 50 Hz, 165 W, teisaldusrõhk ≤ 0,1 MPa / 1,0 baari / 15 naela ruuttooli kohta. Tõstekõrgus ≤ 10 m, 2 PVC-tekstiilvoolikut (½", 2,3 m), millel on Rp ½" sisekeermesliited ning lukud. 2 tk kaksikliitmik ¾"-½", 2 tk kaksikliitmik ½"-¾". Kastis.

Art nr 115900 R220 € 675.-

€ 469.-

¹ Joogiveepaigaldiste tiheduskontroll suruõhuga vastavalt Saksamaa organisatsiooni Zentralverband Sanitär Heizung Klima (ZVSHK) infolehele „Dichtheitsprüfung von Trinkwasser-Installationen“ („Joogiveepaigaldiste tiheduskontroll“, jaanuar 2011). Joogiveepaigaldiste desinfitseerimine vastavalt standardile EN 806-4:2010 ja Saksamaa organisatsiooni Zentralverband Sanitär Heizung Klima (ZVSHK) infolehele „Spülen, Desinfizieren und Inbetriebnahme von Trinkwasser-Installationen“ („Joogiveepaigaldiste loputamine, desinfitseerimine ja kasutuselevõtt“, august 2014).

² Gaasipaigaldiste tiheduskontroll vastavalt Saksa ühenduse DVGW Deutscher Verein des Gas- und Wasserfaches e. V. tehnilisele eeskirjale „DVGW-TRGI 2008, tehniline eeskiri gaasipaigaldistele – DVGW tööleht G600“

REMS Solar-Push – täitmine, loputamine ja õhutamine ühe töökäiguga. Iseimev. Suur tootlikkus. Ideaalne solaarseadmetele, maa soojussüsteemidele ja põrandaküttele.

Tänu suurele avale on plastikust mahuti puhastamine ja täitmine eriti lihtne.

Kaks praktilist käepidet plastanuma mugavaks kandmiseks.



Saksa kvaliteettoode

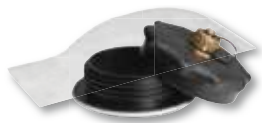

REMS Solar-Push K 60

Elektriline täite- ja loputusseade suletud süsteemide lihtsaks ja kiireks täitmiseks, loputamiseks ja õhutamiseks. Tootlikkus ≤ 36 l/min, mahuti maht 30 l. Rootoripumbaga, temperatuurikindel pidevaks koormuseks ≤ 60°C. Rõhk ≤ 0,55 MPa/5,5 bar/80 psi. Kondensaator mootor 230 V, 50 Hz, 860 W. 2 tk painduvaid, läbipaistvaid PVC tekstiilist voolikuid ½" T60, à 3 m pikad, temperatuurikindlad ≤ 60°C. Stabiilne terastorust raam ja õhuga täidetud rattad. Pappkarbis. Art nr 115312 R220 € 727.–

€ **559.–**

REMS Solar-Push I 80

Elektriline täite- ja loputusseade suletud süsteemide lihtsaks ja kiireks täitmiseks, loputamiseks ja õhutamiseks. Tootlikkus ≤ 27 l/min, mahuti maht 30 l. Impellerpump, temperatuurikindel pideval koormusel ≤ 80°C. Rõhk ≤ 0,65 MPa/6,5 bar/94 psi. Kondensaator mootor 230 V, 50 Hz, 1000 W. Rõhualandusventiil. 2 painduvat EPDM-voolikut ½" T100, pikkusega 3 m, temperatuurikindlad ≤ 100°C. Stabiilne terastorust raam ja õhuga täidetud rattad. Pappkarbis. Art nr 115311 R220 € 799.–

€ **649.–**



Peenfilter peenfiltrikotiga 70 µm

koosneb keermestatud kaanest tagasivoolu ühendusega tagasivoolu voolikule ühendusega ¾", adapterist, 1 tk peenfiltrikotist 70 µm, põranda-/seinaküttesüsteemide loputamiseks ja mudaummistuste kõrvaldamiseks Art nr 115220

€ **77.90**

Peenfilter elemendiga 90 µm

pestav, suure nõuga mustuse kogumiseks, tagasivoolu voolikule ühendusega ¾", põranda-/seinaküttesüsteemide loputamiseks ja mudaummistuste kõrvaldamiseks Art nr 115323 R

€ **163.30**

Voolusuuna ümberlülitusventiil

komplektis EPDM tekstiilist voolikuga ½" T100, põranda-/seinaküttesüsteemide loputamiseks ja mudaummistuste tõhusaks kõrvaldamiseks voolusuuna muutmisel tekkivate hüdrauiliste löökidega Art nr 115326 R

€ **216.90**

REMS Pull-Push – ummistuste kiireks kõrvaldamiseks.

Esimene, seadistatav käepide tagab suure survejõu.

2 mansetti tagavad puhastustööks optimaalse sobivuse: lühike mansett on kraanikaussidele ja vannidele, pikk mansett tualetitidele.



REMS Pull-Push

Imi- ja survepuhastusseade ummistuste kiireks kõrvaldamiseks. Lühikese ja pika mansetiga. Pappkarbis. Art nr 170300 R € 105.–

€ **81.–**

REMS E-Push 2 – elektriline täitmine ja kontroll.

Tekstiiliga kõrgsurvevoolik takistab mõttetulemuste võltsimist.

Suure jõudlusega kolbpump.

Suur tootlikkus 6,5 l/min.

Seatav rõhupiirang.

Imifiltriga imivoolik.



Kuni 60 baari. 1300 W. Iseimev.

REMS E-Push 2

Elektriline survekontrollipump manomeetriga, torusüsteemide ja mahutite surve ning tiheduse kontrollimiseks kuni 6 MPa / 60 baari / 870 psiid, reguleeritava rõhku piirava seadisega. Pumba-agregaat kondensaator mootoriga 230 V, 50 Hz, 1300 W, 1,5 m imivoolik ½" ühendusega. 1,5 m kõrgsurvevoolik ½" ühendusega. Tagasivoolamistakistus. Pappkarbis. Art nr 115500 R220 € 699.–

€ **595.–**

REMS Push – usaldusväärset tihe

Messingist survekolvid

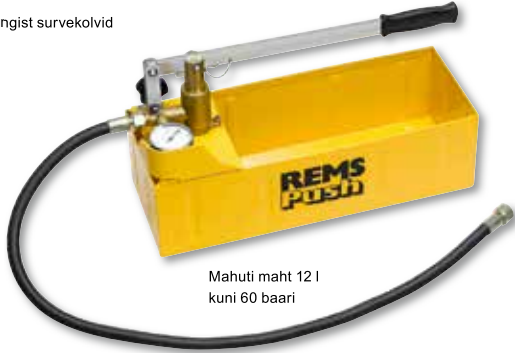

Mahuti maht 12 l
kuni 60 baari



Roostevabast terasest mahuti

REMS Push

Käsi-survekontrollipump manomeetriga, $p \leq 6 \text{ MPa}/60 \text{ bar}/870 \text{ psi}$, torusüsteemide ja mahutite surve ja tiheduse kontrollimiseks kuni $6 \text{ MPa}/60 \text{ bar}/870 \text{ psi}$. Korrosioonikindel, pulberkattega terasplekist mahuti 12 l täitekogusele, 1,5 m kõrgsurvevoolik $\frac{1}{2}$ "-ühendusega. Pappkarbis.

Art nr 115000 R € 207.–

€ 159.–

REMS Push INOX

Käsi-survekontrollipump manomeetriga, $p \leq 6 \text{ MPa}/60 \text{ bar}/870 \text{ psi}$, torusüsteemide ja mahutite surve ja tiheduse kontrollimiseks kuni $6 \text{ MPa}/60 \text{ bar}/870 \text{ psi}$. Roostevabast terasest mahuti 12 l täitekogusele, 1,5 m kõrgsurvevoolik $\frac{1}{2}$ "-ühendusega. Pappkarbis.

Art nr 115001 R € 266.–

€ 215.–

Ümberlülitatava spiraalteenihke- ja tagastusega



0–950 min⁻¹
630 W, ainult 5,0 kg

REMS Mini-Cobra A

Elektriline torupuhastusseade ümberlülitatava spiraalteenihke ja -tagastusega, torudele $\varnothing 20\text{--}50$ (75) mm. Torupuhastusspiraalidele $\varnothing 8$ ja 10 mm. Ajamimasin hooldusvaba ülekanega, universaalmootor 230 V, 50–60 Hz, 630 W, eriti suurt pöörete arvu võimaldav päripäeva ja vastupäeva käik madala pöörete arvu juures, turvalüliti. Astmeteta elektrooniline pöörete arvu juhtimine (kiiruslüliti) 0 kuni 950 p/min. Spiraaltrummel löögikindlast, klaaskiuga tugevdatud plastist. Spiraal $\varnothing 8$ mm, südamikuga, pikkus 7,5 m. Tugevas terasplekist kastis.

Art nr 170021 R220 € 485.–

Saksa kvaliteettoode

€ 379.–

Usaldusväärne, käepärane seade kiireks kasutamiseks toruummistuste korral, näiteks köögis, vannitoas ja tualetis.



Saksa kvaliteettoode



REMS Mini-Cobra

Torupuhastusseade torudele $\varnothing 20\text{--}50$ (75) mm, käsivända ja kuuskant-lisaseadisega standardsele ajamimasinale (elektriline, aeglaselt töötav puurmasin astmeteta ajami või padruniga). Torupuhastusspiraalidele $\varnothing 6$, 8 ja 10 mm. Spiraaltrummel löögikindlast, klaaskiuga tugevdatud plastist. Kiirkinnituspadrun. Spiraal $\varnothing 8$ mm, pikkus 7,5 m. Pappkarbis.

Art nr 170010 R € 147.–

€ 115.⁹⁵

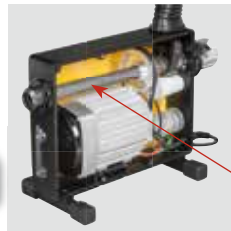

Saksa kvaliteettoode

REMS Cobra 32 Set 22+32

Elektriline torupuhastusmasin torudele $\varnothing 20\text{--}250$ mm. Ajamimasin, millel on hooldusvaba hammasrihmajam, kondensaatormootor (230 V, 50 Hz, 1050 W), vasakule ja paremale liikumine, juhtvoolik. Inimeste kaitselüliti (PRCD). 5 osaspiraali $22 \times 4,5$ m spiraalikorvis, otsepuuriots 22, laiema otsarõngaga puuriots 22, lehterpuuriots 22, hammastusega ristlehtpuuriots 22/35, spiraal-lahutustihvt 22/32, 4 osaspiraali $32 \times 4,5$ m spiraalikorvis, otsepuuriots 32, laiema otsarõngaga puuriots 32, lehterpuuriots 32, hammastusega ristlehtpuuriots 32/45, spiraal-lahutustihvt 22/32, 2 paari töökindaid, terasplekist karp/kohver iga tööriistakomplekti jaoks. Pappkarbis.

Art nr 174011 R220 € 3290.–

€ 2 579.–

REMS Cobra – toru vabaks – lihtsalt ja kiiresti

Kiirelt pöörlevad spiraalid tööpikkusele kuni 70 m. Tõhus pöörleva ketiga torupuhastamine ja freesimine kuni 740 min^{-1} .

REMS Cobra 22 Set 16+22

Elektriline torupuhastusmasin torudele $\varnothing 20\text{--}150$ mm. Ajamimasin, hooldusvaba hammasrihmülekanne, kondensaatormootor 230 V, 50 Hz, 750 W, päripäeva ja vastupäeva käik, juhtvoolik. Turvalüliti (PRCD). 5 spiraali $16 \times 2,3$ m spiraalikorvis, sirge puur 16, koonuspuur 16, hambuline lehtpuur 16/25, spiraalieraldustihvt 16, 5 spiraali $22 \times 4,5$ m spiraalikorvis, sirge puur 22, tagastuspuur 22, lehterpuur 22, hambuline ristlehtpuur 22/35, spiraalieraldustihvt 22/32, 2 paari juhtkindaid, terasplekist kast igale tööriistakomplektile. Pappkarbis.

Art nr 172012 R220 € 1799.–

€ 1 295.–

REMS Cobra 22 Set 22

Elektriline torupuhastusmasin torudele $\varnothing 20\text{--}150$ mm. Ülejäänud tarnekomplekti vt ülal, tööriistakomplektile 22.

Art nr 172011 R220 € 1529.–

€ 1 145.–



REMS CamScope / REMS CamScope S – suurepärase pildid ja videod õõnsustest, šahtidest ja torudest. Dokumenteerimine MicroSD kaardile.

Mahavõetav kontrolleri üksus signaali ülekandmiseks raadiotehnikaga!



REMS CamScope

Mobiilne, käepärane, soodsa hinnaga raadiotehnikaga kaamera-endoskoop vaatlemiseks ja kahjuanalüüsi teostamiseks raskesti ligipääsetavates kohtades nagu õõnsused, šahtid, torud vms. Piltide ja videote dokumenteerimine MicroSD kaardile. Käsisead 4 patareiga 1,5 V, AA, LR6. Eemaldatav juhtseade raadiotehnika, 3,5" TFT-LCD-värvidisplei, kolmekordse digitaalse suumi, MicroSD kaardi sisendi, USB-ühenduse, video väljundpuksi PAL/NTSC ja integreeritud Li-ion akuga 3,7 V, 1,2 Ah. MicroSD kaart 2 GB. Toitepinge/Li-ion laadija 100–240 V, 50–60 Hz, 9 W, juhtseadmele. USB kaabel, videokaabel. Tugevas kohvrts. Valikul kaamera kaablikomplektiga 4,5-1, kaamera kaablikomplektiga 9-1 või kaamera kaablikomplektiga 16-1.

REMS CamScope Set 16-1

Kaamera kaablikomplekt Color 16-1, koosneb värvikaamerast Ø 16 mm, 704×576 pikslit, millel on reguleeritavad valge valguse LED'id ja Fixed-Focus-funktsioon ning 1 m vormitav sisestatav kaabel. Peegel, konks, magnet.

Art nr 175110 R220 € 379.–

€ **335.–**

REMS CamScope Set 9-1

Kaamera kaablikomplekt Color 9-1, koosneb värvikaamerast Ø 9 mm, 640×480 pikslit, millel on reguleeritavad valge valguse LED'id ja Fixed-Focus-funktsioon ning 1 m vormitav sisestatav kaabel. Peegel, konks, magnet.

Art nr 175111 R220 € 386.–

€ **345.–**

REMS CamScope Set 4,5-1

Kaamera kaablikomplekt Color 4,5-1, koosneb värvikaamerast Ø 4,5 mm, 320×240 pikslit, millel on reguleeritavad valge valguse LED'id ja Fixed-Focus-funktsioon ning 1 m vormitav sisestatav kaabel. Ideaalne väikeste torupoognate ja kitsaste kohtade kontrollimiseks.

Art nr 175112 R220 € 446.–

€ **399.–**



REMS CamScope S – kõne salvestamisega.

Mobiilne, käepärane, soodsa hinnaga raadiotehnikaga kaamera-endoskoop vaatlemiseks ja kahjuanalüüsi teostamiseks raskesti ligipääsetavates kohtades nagu õõnsused, šahtid, torud vms. Piltide ja videote dokumenteerimine hääle salvestamisega MicroSD kaardile. Käsisead 4 patareiga 1,5 V, AA, LR6. Eemaldatav juhtseade raadiotehnika, 3,5" TFT-LCD-värvidisplei, kolmekordse digitaalse suumi, MicroSD kaardi sisendi, USB-ühenduse, video väljundpuksi PAL/NTSC ja integreeritud Li-ion akuga 3,7 V, 1,2 Ah. MicroSD kaart 2 GB. Toitepinge/Li-ion laadija 100–240 V, 50–60 Hz, 9 W, juhtseadmele. USB kaabel, videokaabel. Tugevas kohvrts. Valikul kaamera kaablikomplektiga 4,5-1, kaamera kaablikomplektiga 9-1 või kaamera kaablikomplektiga 16-1.

REMS CamScope S Set 16-1

Kaamera kaablikomplekt Color 16-1, koosneb värvikaamerast Ø 16 mm, 704×576 pikslit, millel on reguleeritavad valge valguse LED'id ja Fixed-Focus-funktsioon ning 1 m vormitav sisestatav kaabel. Peegel, konks, magnet.

Art nr 175130 R220 € 469.–

€ **419.–**

REMS CamScope S Set 9-1

Kaamera kaablikomplekt Color 9-1, koosneb värvikaamerast Ø 9 mm, 640×480 pikslit, millel on reguleeritavad valge valguse LED'id ja Fixed-Focus-funktsioon ning 1 m vormitav sisestatav kaabel. Peegel, konks, magnet.

Art nr 175131 R220 € 476.–

€ **425.–**

REMS CamScope S Set 4,5-1

Kaamera kaablikomplekt Color 4,5-1, koosneb värvikaamerast Ø 4,5 mm, 320×240 pikslit, millel on reguleeritavad valge valguse LED'id ja Fixed-Focus-funktsioon ning 1 m vormitav sisestatav kaabel. Ideaalne väikeste torupoognate ja kitsaste kohtade kontrollimiseks.

Art nr 175132 R220 € 536.–

€ **476.–**



Sisestatava kaabli pikendus 900 mm

pikendatav kuni tööpikkuseni 4,5 m
Art nr 175105 R

€ **39.50**

Kaameraga kaablikomplekt Color 16-1 90°

90° nurga all olev värvikaamera Ø 16 mm, 640×480 pikslit,
1 m vormitav kaabel.
Art nr 175106 R

€ **131.40**

REMS CamSys – elektrooniline kaamera- ga vaatlussüsteem võimaldab teostada vaatlusi ja kahjuanalüüsi soodsa hinnaga.



REMS CamSys Set S-Color

Elektrooniline kaamera- ja vaatlussüsteem võimaldab teostada vaatlusi ja kahjuanalüüsi soodsa hinnaga. Piltide ja videote dokumenteerimine SD-kaardile kuupäeva, kellajaaja ja kaamera sisestamisühtlusega märkimisega. Juhtseade mikroprotsessori tehnikaga, 3,5" TFT-LCD-värviekraan, SD-kaardi sisendi, USB-ühenduse, video väljundpuksi PAL/NTSC ja integreeritud Li-poliümeer-akuga (3,7 V, 4,0 Ah) tugevas, löögikindlas plastkorpuses, pritsmekaitsmega. Ühenduskaabel (2 m) kontrollseadmest kaamera kaablikimbuni, toitepinge/laadija (100–240 V, 50–60 Hz, 15 W), SD-kaart (4 GB), USB-kaabel, tugevas kohvris. Kaamera- ja kaablikomplekt S-Color, koosneb spetsiaalselt Ø 25 mm CMOS pildiaiduriga peeneraldus-värvikaamerast ja lükkekaablist.

REMS CamSys Set S-Color 10 K

Väga painduv 10-meetrine pikkusmargistusega Ø 4,5 mm lükkekaabel kaablikorvis. Väikese läbimõõduga torude ning kitsaste, Ø (40) 50–150 mm torupõlvede, kanalite, šahtide, korstnate ja teiste õõnsuste jaoks.

Art nr 175008 R220 € 2089.–



€ 1 499.–

REMS CamSys Set S-Color 20 H

Väga painduv 20-meetrine Ø 4,5 mm lükkekaabel elektroonilise meetriloendusega hasplil. Väikese läbimõõduga torude ning kitsaste, Ø (40) 50–150 mm torupõlvede, kanalite, šahtide, korstnate ja teiste õõnsuste jaoks.

Art nr 175007 R220 € 2589.–



€ 1 998.–

REMS CamSys Set S-Color 30 H

Painduv 30-meetrine Ø 5,4 mm lükkekaabel elektroonilise meetriloendusega hasplil. Torude Ø 50–150 mm, kanalite, šahtide, korstnate ja teiste õõnsuste jaoks.

Art nr 175010 R220 € 2689.–



€ 2 049.–

REMS CamSys 2 – elektrooniline kaamera- ga vaatlussüsteem võimaldab teostada vaatlusi ja kahjuanalüüsi soodsa hinnaga. Häälesalvesti. Isetasakaalustuv kaamera. Kaamerapea asukoha määramise saatja.



REMS CamSys 2 Set S-Color – kõne salvestamisega.

Elektrooniline kaamera- ja vaatlussüsteem võimaldab teostada vaatlusi ja kahjuanalüüsi soodsa hinnaga. Häälesalvestiga piltidest ja videotest koosnev dokumentatsioon SD-kaardile koos andmetega kuupäeva ja kellajaaja kohta. Juhtseade mikroprotsessori tehnikaga, 7" TFT-LCD-värviekraan, SD-kaardi pilu, USB-ühenduse, video väljundpuksi PAL/NTSC ja integreeritud Li-poliümeer-akuga (3,7 V, 7,6 Ah) tugevas, löögikindlas plastkorpuses, pritsmekaitsmega, pimendiga, statiiviga. Ühenduskaabel (2 m) kontrollseadmest kaamera kaablikimbuni, toitepinge/laadija (100–240 V, 50–60 Hz, 15 W), SD-kaart (4 GB), USB-kaabel, videokaabel, tugevas kohvris. Kaamera- ja kaablikomplekt S-Color, koosneb spetsiaalselt CMOS-pildiaiduriga peeneraldus-värvikaamerast ja lükkekaablist.

REMS CamSys 2 Set S-Color 10 K

Suure resolutsiooniga Ø 25 mm eri-värvikaamera, 10 m pikkune ja Ø 4,5 mm tõmmatav kaabel koos pikkusmarkeeringuga, väga paindlik, kaablikorvis. Väikese läbimõõduga torude ning kitsaste, Ø (40) 50–150 mm torupõlvede, kanalite, šahtide, korstnate ja teiste õõnsuste jaoks.

Art nr 175301 R220 € 2458.–



€ 1 955.–

REMS CamSys 2 Set S-Color 20 H

Suure resolutsiooniga Ø 25 mm eri-värvikaamera, 20 m pikkune ja Ø 4,5 mm tõmmatav kaabel, väga paindlik, elektroonilise meetriloendusega rullil. Väikese läbimõõduga torude ning kitsaste, Ø (40) 50–150 mm torupõlvede, kanalite, šahtide, korstnate ja teiste õõnsuste jaoks.

Art nr 175302 R220 € 2958.–



€ 2 369.–

REMS CamSys 2 Set S-Color S 30 H

Suure resolutsiooniga Ø 25 mm eri-värvikaamera, 33 kHz saatja kaamerapea positsioneerimiseks, 30 m pikkune ja Ø 5,4 mm tõmmatav kaabel, paindlik, elektroonilise meetriloendusega rullil. Torude Ø 50–150 mm, kanalite, šahtide, korstnate ja teiste õõnsuste jaoks.

Art nr 175303 R220 € 3158.–



€ 2 579.–

REMS CamSys 2 Set S-Color S-N 30 H

Suure resolutsiooniga Ø 33 mm eri-värvikaamera, isetasakaalustuv, 33 kHz saatja kaamerapea positsioneerimiseks, 30 m pikkune ja Ø 5,4 mm tõmmatav kaabel, paindlik, elektroonilise meetriloendusega rullil. Torude Ø 50–150 mm, kanalite, šahtide, korstnate ja teiste õõnsuste jaoks.

Art nr 175304 R220 € 3408.–

€ 2 679.–



REMS Explorer
kaamerapea (33 kHz saatja)
asukoha määramise seade
Art nr 175312 R

€ 1 490.–

REMS Puma VE – võimas vibratsioonivastase süsteemiga universaalsaag. Kiire saelehe vahetamine ilma tööriista abita. Reguleeritav tugi.

Saelehte saab 180° pöörata ja uuesti sisse panna.



1300 W – 3,8 kg

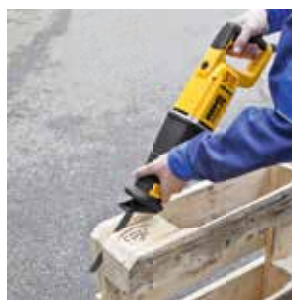

REMS Puma VE Set

elektroonikaga (VE) vaba käega saagimiseks. Universaalsael on labidakujuline pehme käepide, hooldusvaba väntmehhanism, võimas universaalmootor 230 V, 50 – 60 Hz, 1300 W, turvalüliti, toitejuhe 4 m. Elektrooniline astmeteta pöörete arvu juhtimine (kiirusüliti) 0...2800 min⁻¹. 30 mm käiku. Saelehe kiirvahetusega. Reguleeritav tugi. Tugevas terasplekist kastis. 1 tk REMS saeleht 210-1,8/2,5. Tugevas terasplekist kastis. Art nr 560023 R220 € 298.–

€ 195.–

REMS Tiger – toru saabelsaag. Saeb vaevata, välkkiirelt, täisnurga all.

Kindlalt seadistatud, optimaalne käikude arv terastorude saagimiseks.



Toruhoidja 400 % suurema saagimisjõu saavutamiseks

Saksa kvaliteettoode

1050 W – ainult 3 kg

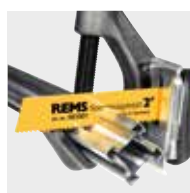

REMS Tiger Set

Käega juhitud elektriline toru saabelsaag kergelt ja kiiresti saagimiseks, täisnurga all juhiku hoidikuga. Ajamimasin sirge masina käepidemega, hooldusvaba, vee- ja tolmukindel ostsillaatorajam kõikidel külgedel nõellaagritel paikneva väntmehhanismiga (ANC), agressiivse orbitaalse käiguga, võimas universaalmootor 230 V, 50 – 60 Hz, 1050 W, turvalüliti. Kindlalt seadistatud käikude arv 2400 min⁻¹. Ülekoormuskaitse. Universaalne saelehe kinnitus. Kuuskantvõti. Toruhoidja kuni 2". 2 tk REMS spetsiaalseid saelehti kuni 2"/140-3,2. Tugevas terasplekist kastis. Art nr 560020 R220 € 559.–

€ 469.–

REMS Tiger VE – paigaldaja saag. Saeb vaevata, välkkiirelt, täisnurga all.

Vario-elektronika ja labidakäepidemega.



Toruhoidja 400 % suurema saagimisjõu saavutamiseks

Saksa kvaliteettoode

1050 W – ainult 3 kg

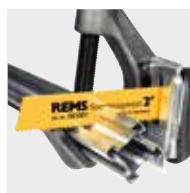

REMS Tiger VE Set

Käega juhitud elektriline toru saabelsaag Vario-elektronikaga (VE) kergelt ja kiiresti saagimiseks, täisnurga all juhiku hoidikuga. Labidakäepidemega ajamimasin, hooldusvaba, vee- ja tolmukindel ostsillaatorajam kõikidel külgedel nõellaagritel paikneva väntmehhanismiga (ANC), agressiivse orbitaalse käiguga, võimas universaalmootor 230 V, 50 – 60 Hz, 1050 W, turvalüliti. Astmeteta, elektrooniline pöörete arvu juhtimine (kiirusüliti) 0–2400 min⁻¹. Universaalne saelehe kinnitus. Kuuskantvõti. Toruhoidja kuni 2". 2 tk REMS spetsiaalseid saelehti kuni 2"/140-3,2. Tugevas terasplekist kastis. Art nr 560027 R220 € 579.–

€ 485.–

REMS Tiger SR – kiirusregulaatoriga. Saeb vaevata, väkkiirelt, täisnurga all.

Astmeteta elektrooniline käikude arvu reguleerimine. Ideaalne ka roostevabade terastoru saagimiseks. Tahho-pöörete arvu reguleerimise elektroonikaga.



Toruhoidja 400 % suurema saagimisjõu saavutamiseks

Saksa kvaliteettoode

1400 W – 3,1 kg



REMS Tiger SR Set

Käega juhitud elektriline toru-saabelsaag kiirusregulaatoriga (SR), kergelt ja kiiresti saagimiseks, täisnurga all juhiku hoidikuga. Ajamimasin sirge masina käepidemega, hooldusvaba, vee- ja tolmukindel ajam kõikidel külgedel nõellaagritel paikneva väntmehhanismiga (ANC). Seadistatud orbitaalse käiguga, võimas universaalmootor 230 V, 50–60 Hz, 1400 W, turvalüliti. Astmeteta elektrooniline käikude arvu reguleerimine sujuvkaivitusega 700–2400 min⁻¹, tahhogeneeraator, temperatuurikontroll ja blokeerumiskaitse. Universaalne saelege kinnitus. Kuuskantvõti. Toruhoidja kuni 2"/140-3,2. 2 tk REMS spetsiaalseid saelege kuni 2". Tugevas terasplekist kassis. Art nr 560026 R220 € 646.–

€ 545.–

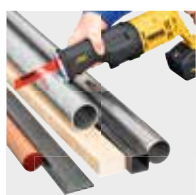

UUS



Power-Packs – lk 40



Saksa kvaliteettoode

500 W – 3,1 kg

REMS Akku-Cat 22V VE – saeb kõike ja kõikjal. Võimas, tugev ja käepärane.

21,6V 5,0Ah Li-ioonakuga saab ühe laadimisega teha 75 1" terastoru lõiget.

REMS Akku-Cat 22V VE Set

Käega juhitud universaalne aku-saabelsaag Vario-elektronikaga (VE). Labidakäepidemega ajamimasin, hooldusvaba, vee- ja tolmukindel ostsillaatorajam kõikidel külgedel nõellaagritel paikneva väntmehhanismiga (ANC), agressiivse orbitaalse käiguga, võimas akumootor (21,6 V), turvalüliti. Astmeteta, elektrooniline pöörete arvu juhtimine (kiiruslüliti) 0–2000 min⁻¹. Masina seisundi kontroll koos ülekoormuskaitse, temperatuuranduri, laetuse kontrolliga. Aku Li-Ion 21,6 V, 5,0 Ah, kiirlaadija Li-Ion 230 V, 50–60 Hz, 90 W. Universaalne saelege kinnitus. Kuuskantvõti. 1 REMS universaalne saelegt 150 mm. Tugevas terasplekist kassis. 1 tk REMS-i universaalne saelegt 150–1,8/2,5. Tugevas terasplekist kassis. Art nr 560052 R220 € 799.–

€ 699.–

REMS Akku-Cat 22V VE Set IP

Nagu art nr 560052. Ilma akuta, ilma kiirlaadimiseadmeta. Art nr 560054 R22 € 549.–

€ 429.–

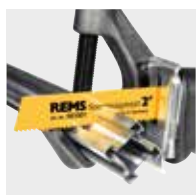

UUS



Power-Packs – lk 40

Saksa kvaliteettoode
Toruhoidja 400 % suurema saagimisjõu saavutamiseks
1050 W – ainult 3,4 kg

REMS Akku-Tiger 22V VE – Paigaldaja saag. Saeb vaevata, väkkiirelt, täisnurga all.

Liitium-ioonakuga 21,6V, 9,0Ah saab ühe laadimisega teha u 80 1" terastoru lõiget koos toruhoidikuga või u 140 1" terastoru lõiget ilma toruhoidikuta.

REMS Akku-Tiger 22V VE Set

Vario-elektronikaga (VE) akuga toru-saabelsaag vaevata, kiiresti ja täisnurga all saagimiseks koos toruhoidikuga ja vabalt käsitsi saagimiseks. Labidakäepidemega ajamimasin, hooldusvaba, vee- ja tolmukindel ostsillaatorajam kõikidel külgedel nõellaagritel paikneva väntmehhanismiga (ANC), agressiivse orbitaalse käiguga, võimas akumootor 21,6 V, 500 W, turvalüliti. Astmeteta elektrooniline pöörete arvu juhtimine (kiiruslüliti) 0 kuni 1900 min⁻¹. Masina seisundi kontroll koos ülekoormuskaitse, temperatuuranduri, laetuse kontrolliga. Li-ioon aku 21,6V, 9,0Ah, kiirlaadimise Li-ioon 230 V, 50–60 Hz, 90 W. Universaalne saelege kinnitus. Kuuskantvõti. Toruhoidja kuni 2". 2 tk REMS spetsiaalseid saelege kuni 2"/140-3,2. Tugevas terasplekist kassis. Art nr 560053 R220 € 955.–

€ 799.–

REMS Akku-Tiger 22V VE Set IP

Nagu art nr 560053. Ilma akuta, ilma kiirlaadimiseadmeta. Art nr 560055 R22 € 629.–

€ 499.–

REMS spetsiaalsed saeled

→ REMS Tiger, etc.



REMS

Tähistus	Pikkus mm	Hammaste jaotus mm	Materjal*	Hammastus	Kogus tk	Art nr	€	Kampaania €
REMS spetsiaalne saelett 2"/140-2,5 terastorud ≤ 2"	2"/140	2,5	HSS-Bi	laineline	5	561007 R05	47,10	35,33
REMS spetsiaalne saelett 2"/140-3,2 terastorud ≤ 2"	2"/140	3,2	HSS-Bi	laineline	5	561001 R05	44,70	33,52
REMS spetsiaalne saelett 4"/200-3,2 terastorud ≤ 4"	4"/200	3,2	HSS-Bi	laineline	5	561002 R05	59,30	44,48
REMS spetsiaalne saelett 6"/260-3,2 terastorud ≤ 6"	6"/260	3,2	HSS-Bi	laineline	5	561008 R05	75,60	56,70

Raskelt lõigatava materjali (nt roosteavad terastorud ja kõvad valutorud) saagimiseks valida REMS spetsiaalse saelehe asemel peenema hammastusega REMS universaalne saelett ja lõigata REMS Tiger SR'iga, kasutades elektroonilist käikude arvu reguleerimise funktsiooni. * HSS-Bi: kiirlõiketeras-bimetal

REMS universaalsed saeled

→ REMS Tiger, REMS Cat, REMS Akku-Cat 22V, etc.



REMS

Tähistus	Pikkus mm	Hammaste jaotus mm	Materjal*	Hammastus	Kogus tk	Art nr	€	Kampaania €
REMS universaalne saelett 100-1,8/2,5 universaalne saelett	100	Combo 1,8/2,5	HSS-Bi painduv	räsatud	5	561006 R05	30,40	22,80
REMS universaalne saelett 150-1,8/2,5 universaalne saelett	150	Combo 1,8/2,5	HSS-Bi painduv	räsatud	5	561005 R05	43,70	32,78
REMS universaalne saelett 200-1,8/2,5 universaalne saelett	200	Combo 1,8/2,5	HSS-Bi painduv	räsatud	5	561003 R05	58,20	43,65
REMS universaalne saelett 300-1,8/2,5 universaalne saelett	300	Combo 1,8/2,5	HSS-Bi painduv	räsatud	5	561004 R05	85,70	64,28

Samuti naeltega puit, kaubaalused. Raskelt lõigatava materjali (nt roosteavad terastorud ja kõvad valutorud) puhul valida väiksem käikude arv, nt lõigata REMS TigdR'iga, kasutades elektroonilist käikude arvu reguleerimise funktsiooni. * HSS-Bi: kiirlõiketeras-bimetal

REMS saeled metallile

→ REMS Puma, REMS Cat, REMS Akku-Cat 22V, REMS Tiger, etc.



REMS

Tähistus	Pikkus mm	Hammaste jaotus mm	Materjal*	Hammastus	Kogus tk	Art nr	€	Kampaania €
REMSi saelett 150-1 plekk, metall, ka roosteava teras, ≥ 1,2 mm	150	1	HSS-Bi painduv	laineline	5	561105 R05	19,60	14,70
REMSi saelett 200-1 plekk, metall, ka roosteava teras, ≥ 1,2 mm	200	1	HSS-Bi painduv	laineline	5	561106 R05	25,40	19,05
REMSi saelett 90-1,4, spetsiaalne saelett kaarjalt lõikamiseks metall, ka roosteava teras, ≥ 1,5 mm	90	1,4	HSS-Bi	laineline	5	561107 R05	17,90	13,42
REMSi saelett 150-1,4 metall, ka roosteava teras, ≥ 1,5 mm	150	1,4	HSS-Bi painduv	laineline	5	561104 R05	20,40	15,30
REMSi saelett 200-1,4 metall, ka roosteava teras, ≥ 1,5 mm	200	1,4	HSS-Bi painduv	laineline	5	561108 R05	25,40	19,05
REMSi saelett 100-1,8 metall, ka roosteava teras, ≥ 2 mm	100	1,8	HSS-Bi painduv	laineline	5	561101 R05	17,40	13,05
REMSi saelett 150-1,8 metall, ka roosteava teras, ≥ 2 mm	150	1,8	HSS-Bi painduv	laineline	5	561103 R05	20,20	15,15
REMSi saelett 200-1,8 metall, ka roosteava teras, ≥ 2 mm	200	1,8	HSS-Bi painduv	laineline	5	561102 R05	25,30	18,98
REMSi saelett 200-2,5 metall, ka roosteava teras, ≥ 3 mm	200	2,5	HSS-Bi painduv	räsatud	5	561109 R05	25,70	19,27
REMSi saelett 280-2,5 metall, ka roosteava teras, ≥ 3 mm	280	2,5	HSS-Bi painduv	räsatud	5	561112 R05	32,20	24,15

REMSi saeled puidule ja metallile

→ REMS Puma, REMS Cat, REMS Akku-Cat 22V, REMS Tiger, etc.



REMS

Tähistus	Pikkus mm	Hammaste jaotus mm	Materjal*	Hammastus	Kogus tk	Art nr	€	Kampaania €
REMSi saelett 210-1,8/2,5 ümar ots, ei kiilu kinni kaubaalused, puit, naeltega puit, metall ≥ 2,5 mm	210	Combo 1,8/2,5	HSS-Bi painduv	räsatud	5	561113 R05	26,10	19,58
REMSi saelett 150-2,5 puit, naeltega puit, kaubaalused, metall ≥ 3 mm	150	2,5	HSS-Bi painduv	räsatud	5	561110 R05	19,40	14,55
REMSi saelett 225-2,5, ekstra paks, demonteerimiseks puit, naeltega puit, metall ≥ 3 mm	225	2,5	HSS-Bi	laineline	3	561114 R03	25,10	18,82
REMSi saelett 300-2,5, ekstra paks, demonteerimiseks puit, naeltega puit, metall ≥ 3 mm	300	2,5	HSS-Bi	laineline	3	561116 R03	32,90	24,68
REMSi saelett 300-4,2 puit	300	4,2	WS	räsatud	5	561111 R05	23,80	17,85
REMSi saelett 225-3,2/5,0 puit, naeltega puit	225	Combo 3,2/5,0	HSS-Bi painduv	räsatud	5	561117 R05	29,50	22,12
REMSi saelett 290-5,0/6,35 toores puit	290	Combo 5,0/6,35	WS	räsatud	5	561118 R05	32,50	24,38
REMSi saelett 150-6,35 puit	150	6,35	WS	räsatud	5	561119 R05	13,80	10,35

REMSi saeled mitmesuguseks otstarbeks

→ REMS Puma, REMS Cat, REMS Akku-Cat 22V, REMS Tiger, etc.



REMS

Tähistus	Pikkus mm	Hammaste jaotus mm	Materjal*	Hammastus	Kogus tk	Art nr	€	Kampaania €
REMSi saelett 150-4,2 mullbetoon, kipsplaat	150	4,2	WS	räsatud	5	561115 R05	16,90	12,68
REMSi saelett 225-8,5 mullbetoon, tugev puit	225	8,5	HM	räsatud	1	561120 R01	44,00	33,00
REMSi saelett 300-8,5 mullbetoon, tugev puit	300	8,5	HM	räsatud	1	561121 R01	52,50	39,38
REMSi saelett 400-8,5 mullbetoon, tugev puit	400	8,5	HM	räsatud	1	561122 R01	75,10	56,32
REMSi saelett 235-12 mullbetoon, pimss, tellis	235	12	HM	sirge	1	561123 R01	60,80	45,60
REMSi saelett 300-12 mullbetoon, pimss, tellis	300	12	HM	sirge	1	561124 R01	70,50	52,88
REMSi saelett 300-12, ekstra kõrge leht mullbetoon, pimss, tellis	300	12	HM	sirge	1	561125 R01	83,80	62,85
REMSi saelett 200 metallivalu jms	200		HM-G		2	561126 R02	25,10	18,82

*HSS-Bi: kiirlõiketeras-bimetal; WS: tööriistateras; HM: kõvasulam; HM-G: kõvasulami graanulid

Sobib suurepäraselt pressistu-süsteemidele.



Saksa kvaliteettoode

REMS Turbo Cu-INOX – tekitab vähe kraate, lõikab täisnurkselt ja kiiresti.

nt Ø 22 mm kõigest 4 s jooksul.

REMS Turbo Cu-INOX Basic

Universaalse topelt-kinnitusrakisega toruketassaag, mis tagab väheste kraatidega, täisnurkse ja kiire saagimise. Roostevabast terasest torudele, süsinikerasest torudele, pressliitesüsteemide vasktorudele jm. Ka õhukeseseinaliste profiilide lõikamiseks seinapealsete paigaldiste vooderdamisel. Remsi saeketta jaoks Ø 225 mm. Koos hooldusvaba ülekande ja kontrollitud kvaliteediga universaalmootoriga 230 V, 50–60 Hz, 500 W, turvalülitiga, saeche kaitsekattega. Pöörtearv 60 min⁻¹. Silmusvõti. Kuuskantvõti. Ilma saekeheta. Tööpingile, alusraamile või liigutatavale alusraamile. Pappkarbis.
Art nr 849006 R220 € 989.–



+ Lisaks kingitus hinnaga € 390.20*

1 REMSi metallist ketassae leht HSS-E (koobaltiga legeeritud), peenhammastusega, 225×2×32, 220 hammast, väga pika kasutusajaga.
1 Alusraam

Art nr 849X01 R220 € **979.–**

Otselõigete ja pendellõigete tegemiseks kuni 45°.

Automaatse jahutusmäärde-
seadisega

Saksa kvaliteettoode



REMS Turbo K – tekitab vähe kraate, lõikab täisnurkselt ja kiiresti.

nt 2" terastoru 5 s jooksul.

REMS Turbo K Basic

Universaalne metall-ketassaagmasin koos automaatse jahutusmäärde-seadisega. Otselõigete ja pendellõigete tegemiseks kuni 45°. Remsi saeketta jaoks Ø 225 mm. Koos hooldusvaba ülekande ja kontrollitud kvaliteediga võimsa universaalmootoriga 230 V, 50–60 Hz, 1200 W, turvalülitiga, saeche kaitsekattega, pikkusepiirikuga. Õhukeseseinaliste torude kinnituskamber. Pöörtearv 115 min⁻¹. Silmusvõti. Kuuskantvõti. 1 täitekogus jahutusmääret REMS Spezial. Ilma saekeheta. Tööpingile, alusraamile või liigutatavale alusraamile. Pappkarbis.
Art nr 849007 R220 € 1 199.–



+ Lisaks kingitus hinnaga € 300.20

1 REMSi metallist ketassae leht HSS, peenhammastusega, 225×2×32, 120 hammast, väga pika kasutusajaga.

Art nr 849X02 R220 € **1 119.–**



REMS ROS P 26/SW 35 – tugev kvaliteettooriist torude puhtaks ja kiireks lõikamiseks. Integreeritud torulõikuriga kaitsekõris torudele. Stabiilne magneesiumist versioon. Ühe käega juhitud.

UUS



REMS ROS P 26/SW 35

Torukääril plast- ja komposiitkorudele. Integreeritud torulõikuriga kaitsekõris plastitorudele. Tera ja 4 lõiketarvikuga. Blisterpakendis.
Art nr 291242 R € 79.–

€ **64.⁹⁵**

REMS ROS P – Käepärsed torukäärid plast- ja komposiititorude puhtaks, kiireks lõikamiseks-



REMS ROS P 26
Kiire lõikamine ühe löikega.
Torukäärid ühe käega kasutamiseks.
Torudele Ø ≤ 26 mm, 1".
Art nr 291240 R € 42.50

€ **32.⁹⁵**



REMS ROS P 35
Torukäärid kiirtagastusega
torudele Ø ≤ 35 mm, 1½".
Art nr 291200 R € 46.10

€ **37.⁶⁰**

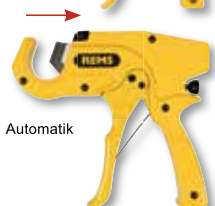

Automatik

REMS ROS P 35 A
Torukäärid automaatse kiirtagastusega
torudele Ø ≤ 35 mm, 1½".
Art nr 291220 R € 58.60

€ **48.¹⁰**



REMS ROS P 42
Torukäärid kiirtagastusega
torudele Ø ≤ 42 mm, 1½".
Art nr 291250 R € 82.30

€ **67.²⁰**



REMS ROS P 42 PS
Torukäärid kiirtagastusega
torudele Ø ≤ 42 mm, 1½".
Art nr 291000 RPS € 62.30

€ **50.⁷⁰**



REMS ROS P 42 S
Torukäärid kiirtagastusega
torudele Ø ≤ 42 mm, 1½".
Art nr 291010 R € 72.70

€ **50.⁷⁰**



REMS ROS P 63 P
Torukäärid kiirtagastusega
torudele Ø ≤ 63 mm, 2".
Art nr 291270 R € 123.80

€ **99.³⁰**



REMS ROS P 63 S
Torukäärid kiirtagastusega
torudele Ø ≤ 63 mm, 2".
Art nr 291290 R € 134.20

€ **99.³⁰**

REMS RAS P – suurendatud tugevusega torulõikurid plast- ja komposiititorude lõikamiseks.



REMS RAS P 10-40
Torulõikur torudele Ø 10-40 mm, ½-1½".
Art nr 290050 R € 113.10

€ **90.⁹⁵**

Saksa kvaliteettoode



REMS RAS P 50-110, s11
Torulõikur torudele Ø 50-110 mm, 2-4"
Art nr 290100 R € 174.60

€ **139.⁹⁵**

Saksa kvaliteettoode



REMS RAS P 10-63
Torulõikur torudele Ø 10-63 mm, ½-2"
Art nr 290000 R € 123.10

€ **99.⁹⁰**



REMS RAS P 110-160
Torulõikur torudele Ø 110-160 mm, 4-6".
Art nr 290200 R € 217.30

€ **176.⁵⁰**

REMS RAS Cu-INOX S – Suurendatud tugevusega ja nõellaagritega torulõikurid roostevabast terasest, süsinikterasest, vasest jm torude lõikamiseks. Eriti kergeks lõikamiseks.



REMS RAS Cu-INOX 3-28S Mini
Nõellaagritega. Ø 3-28 mm, ¼-1½" torudele.
Art nr 113241 R € 41.70

€ **34.⁴⁰**



REMS RAS Cu-INOX 3-35S
Nõellaagritega, integreeritud torukraatide eemaldajaga. Ø 3-35 mm, ¼-1½" torudele.
Art nr 113351 R € 60.30

€ **45.²⁰**



Nõellaagritega vastusurve rullid.
Nõellaagritega lõikeratas.



Etteandespindli kiirreguleerimine mõlemas suunas (REMS RAS Cu-INOX 8-64 S).



Saksa kvaliteettoode

REMS RAS Cu-INOX 8-64S
Nõellaagritega, kiirreguleerimisega.
Ø 8-64, ¾-2½" torudele.
Art nr 113401 R € 163.80

€ **117.⁴⁰**

REMS RAS St – vastupidavad kvaliteettööriistad torude lõikamiseks. Vastavad kõrgetele nõudmistele ja on pika tööeaga.



REMS RAS St 1/8–2"
Torulõikur torudele Ø 1/4–2", 10–60 mm.
Art nr 113000 R € 157.30

€ **129.–**

Terastorude torulõikur.

Saksa kvaliteettoode



REMS RAS St 1 1/4–4"
Torulõikur torudele Ø 1 1/4–4", 30–115 mm.
Art nr 113100 R € 314.40

€ **255.⁹⁰**

REMS RAS Cu-INOX – suurendatud tugevusega torulõikurid roostevabast terasest, süsinikterasest, vasest jm torude lõikamiseks

Vastupidav, stabiilne konstruktsioon tõsiseks töötegemiseks. Eriti stabiilne spindel, pikk spindli juhik ja erikarastusega vastusurverullid. Seeläbi täpne toru juhtimine, kerge etteandmine, lihtne lõikamine ja täpne lõige täisnurga all.



REMS RAS Cu-INOX 3–16
Torulõikur torudele Ø 3–16 mm, 1/8–3/8".
Art nr 113200 R € 21.30

€ **17.¹⁰**

International Design Award



REMS RAS Cu-INOX 6–64
Torulõikur torudele Ø 6–64 mm, 1/4–2 1/2".
Art nr 113400 R € 140.40

€ **112.¹⁰**

Saksa kvaliteettoode



REMS RAS Cu-INOX 3–28 Mini
Torulõikur torudele Ø 3–28 mm, 1/8–1 1/8".
Art nr 113240 R € 31.70

€ **25.⁹⁰**



REMS RAS Cu-INOX 3–28
Torulõikur torudele Ø 3–28 mm, 1/8–1 1/8".
Art nr 113300 R € 24.80

€ **19.⁸⁰**



REMS RAS Cu-INOX 3–35
Torulõikur torudele Ø 3–35 mm, 1/8–1", integreeritud krassi eemaldajaga.
Art nr 113350 R € 45.30

€ **30.⁶⁰**

Saksa kvaliteettoode



REMS RAS Cu-INOX 6–42
Torulõikur torudele Ø 6–42 mm, 1/4–1 1/2".
Art nr 113380 R € 117.30

€ **96.²⁰**



REMS RAS Cu-INOX 3–42
Torulõikur torudele Ø 3–42 mm, 1/8–1", integreeritud krassi eemaldajaga.
Art nr 113330 R € 57.–

€ **38.⁴⁰**

REMS RAS Cu – suurendatud tugevusega torulõikurid spetsiaalselt vasktorude lõikamiseks.

Eriti stabiilne spindel, pikk spindli juhik ja erikarastusega vastusurverullid. Seeläbi täpne toru juhtimine, kerge etteandmine, lihtne lõikamine ja täpne lõige täisnurga all.

International Design Award

Etteandespindli kiirreguleerimine mõlemas suunas.



REMS RAS Cu 8–42
Torulõikur torudele Ø 8–42 mm, 3/8–1 1/2".
Art nr 113370 R € 105.30

€ **86.–**

Saksa kvaliteettoode



REMS RAS Cu 3–35
Torulõikur torudele Ø 3–35 mm, 1/8–1", integreeritud krassi eemaldajaga.
Art nr 113340 R € 41.80

€ **30.⁶⁰**



REMS RAS Cu 8–64
Torulõikur torudele Ø 8–64 mm, 3/8–2 1/2".
Art nr 113410 R € 130.80

€ **99.¹⁰**



REMS RAS Cu 3–42
Torulõikur torudele Ø 3–42 mm, 1/8–1", integreeritud krassi eemaldajaga.
Art nr 113320 R € 51.80

€ **38.⁴⁰**

REMS Cento / REMS Akku-Cento 22V – Lõikamine ja krassi eemaldamine kuni Ø 115 mm.

Täisnurga all. Laastuvaba. Krassita välisservaga. Kuivalt. Superkiire, nt INOX Ø 54 mm kõigest 4 sekundiga.

Einzigartig! Patent EP 1 782 904

Angetriebenes Schneidrad und geradliniger Vorschub für schnelles Trennen.

1200 W
ainult 17 kg

Saksa kvaliteettoode



TASUTA*

REMS 22V
LI-ION TECHNOLOGY

1,5Ah | 2,5Ah | 5,0Ah | 9,0Ah

Power-Packs – lk 40

500 W
ainult 17,6 kg

Saksa kvaliteettoode



UUS

TASUTA*

REMS Cento Basic

Torude lõikemasin kiireks, täisnurga all lõikamiseks torudele Ø 8–115 mm, krassita välisservaga. Presskoostesüsteemide torudele roostevabast terasest, süsinikterasest, vasest, Ø 8–108 mm. Terastorudele vastavalt EN 10255 (DIN 2440) DN 6–100, Ø ½–4", Ø 10–115 mm, malmatorudele vastavalt (SML) EN 877 (DIN 19522) DN 50–100, plasttorudele vastavalt SDR 11, seinapaksus s ≤ 10 mm, Ø 10–110 mm, Ø ½–4", komposiititorudele Ø 10–110 mm. Hooldusvaba ülekann, usaldusväärne universaalmootor 230 V, 50–60 Hz, 1200 W. Pöörete arv 115 min⁻¹. Vastusurverullid karastatud täppisterasest, Ø 22–115 mm, Ø ¼–4". Turva-jalgülüiti. Lehtsilmusvõti. Ilma lõikekettata. Tööpingile, alusraamile või liigutatavale alusraamile. Pappkarbis.

Art nr 845001 R220 € 1 119.–

REMS lõikeketas Cu-INOX tasuta!*

Hind € 82.10

Art nr 845X02 R220 € **1 029.–**

REMS Akku-Cento 22V – Li-ionaku 21,6V, 5,0Ah ühe laadimisega pressistusüsteemiga Ø 22 mm roostevaba terastoru 280 painutust.

REMS Akku-Cento 22V Basic

Aku-torulõikur kiireks, täisnurga all lõikamiseks torudele Ø 8–115 mm, kraadita välisservaga. Presskoostesüsteemide torudele roostevabast terasest, süsinikterasest, vasest, Ø 8–108 mm. Terastorudele vastavalt EN 10255 (DIN 2440) DN 6–100, Ø ½–4", Ø 10–115 mm, malmatorudele vastavalt (SML) EN 877 (DIN 19522) DN 50–100, plasttorudele vastavalt SDR 11, seinapaksus s ≤ 10 mm, Ø 10–110 mm, Ø ½–4", komposiititorudele Ø 10–110 mm. Hooldusvaba ülekann, võimas akumootor (21,6 V). Pöörete arv 84 min⁻¹. Masina seisundi kontroll koos ülekoormuskaitse, temperatuuranduri, laetuse kontrolliga. Vastusurverullid karastatud täppisterasest, Ø 22–115 mm, Ø ¼–4". Turva-jalgülüiti. Aku Li-Ion 21,6 V, 5,0 Ah, kiirlaadija Li-Ion 230 V, 50–60 Hz, 90 W. Lehtsilmusvõti. Ilma lõikekettata. Tööpingile, alusraamile või liigutatavale alusraamile. Pappkarbis.

Art nr 845002 R220 € 1 549.–

REMS lõikeketas Cu-INOX tasuta!*

Hind € 82.10

Art nr 845X04 R220 € **1 370.–**

REMS Akku-Cento 22 V BasicIP

Nagu art nr 845002. Ilma akuta, ilma kiirlaadimisseadmeta. Ilma lõikekettata.

Art nr 845007 R22 € 1 095.–

€ **1 019.–**



Sisekraatide eemaldaja kuni DN 100 – ideaalne pressfitting-süsteemide jt torudele

REMS REG 28–108

Sisekraatide eemaldaja torudele Ø 28–108 mm, Ø ¼–4". Torulõikurite REMS Cento, REMS Akku-Cento 22 V elektriliste ajamitele.

Art nr 113840 R € 247.60

€ **212.–**

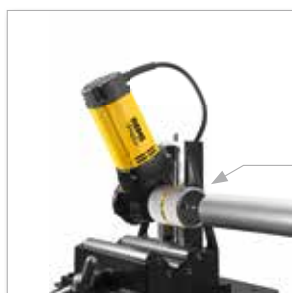

Patendile EP 2 058 067

REMS REG 10–54 E – ka elektri ajamile

Välis-/sisekrassi eemaldaja torudele Ø 10–54 mm, ½–2½". Kasutamiseks REMS Helixi elektrilise ajamiga (vt lk 12) ja teiste trell-kruvikeerajatega (pöörete arv ≤ 300 min⁻¹), torulõike-masinatega REMS Cento (alates valmistamiskuupäevast 09/2011), REMS Aku-Cento 22 V või torude ketassaega REMS Turbo Cu-INOX (alates valmistamiskuupäevast 09/2011).

Art nr 113835 R € 103.70

€ **82.95**

Lisatarvikud REMS Cento / REMS Akku-Cento 22 V



Vedrupistikuga etteandehoob
peamootori käitamiseks pörandalt
Art nr 845218 R

€ 67.90

REMS lõikeketas Cu-INOX
Pressfitting-süsteemide torudele roostevabast
terasest, vasest, süsinikterasest
Art nr 845050 R

€ 82.10

REMS lõikeketas Cu
spetsiaalselt pressfitting-süsteemide vasest torudele
Art nr 845053 R

€ 82.10

REMS lõikeketas St
terastorudele, malmitorudele (SML)
Art nr 845052 R

€ 82.10

REMS lõikeketas V, s 10
plast- ja komposiitrorudele seinapaksusega s ≤ 10 mm
Art nr 845051 R

€ 82.10

REMS lõikeketas C-SF
teeb C-Stahl terastoru tükeldamise käigus lõikekohale ka keevitusfaasi
Art nr 845055 R

€ 82.10

REMS lõikeketas RF
ikisuunalise keevisõmbusega roostevabast terasest torude
(vihmaveetorude) EN 1124 järgi lõikamiseks REMS Cento RF-iga.
Art nr 845054 R

€ 82.10

Komposiitrorud 1
reguleeritava kõrgusega, torudele Ø 40–110 mm, Ø 1½–4",
etteandehoovaga peamootorite käitamiseks pörandalt
Art nr 845220 R

€ 113.40

Rull, 4-pakk,
karastatud täppiterasest toru
Art nr 845118 R

€ 159.20

Rull INOX, 4-pakk,
roostevabast terasest toru
Art nr 845110 RINOX

€ 225.90

Markeerimisseade
toruliitmike sisestussügavuse märkimiseks.
Seadmetele REMS Cento, REMS Akku-Cento 22 V
Art nr 845530 R

€ 159.–

Alusraam
Art nr 849315 R

€ 163.30

Alusraam, mobiilne
Art nr 849310 R

€ 263.–

Lisatarvikute pakk 1
komplektis: alusraam ja REMS Herkules 3B
Art nr 120X01 R € 412.30

€ 349.–

Lisatarvikute pakk 2
komplektis: Jumbo, Herkules 3B ja Herkules Y
Art nr 120X02 R € 727.80

€ 597.–

Lisatarvikute pakk 3
komplektis: Jumbo E ja Herkules 3B
Art nr 120X03 R € 468.–

€ 359.–

Lisatarvikute pakk 4
komplektis: ratastega alusraam ja REMS Herkules 3B
Art nr 120X04 R € 512.–

€ 412.–

REMS REG – vastupidav kvaliteettooriist torude välis- ja sisekrassi eemaldamiseks



Roostevabadele terastorudele, teistele terastorudele, vask-, messing-, alumiinium-, plasttorudele.

REMS REG 8–35

Välis-/sisekrassi eemaldaja torudele Ø 8–35 mm, ¼–1¼"
Art nr 113825 R € 49.60

€ **37.⁹⁵**

REMS REG 10–54

Välis-/sisekrassi eemaldaja torudele Ø 10–54 mm, ½–2¼"
Art nr 113830 R € 56.50

€ **44.³⁰**

Patendile EP 2 058 067

REMS REG 10–54 E – ka elektriajamile

Välis-/sisekrassi eemaldaja torudele Ø 10–54 mm, ½–2¼". Kasutada REMS Helixi elektrilise ajamiga (vt lk 10) ja teiste trell-kruvikeerajatega (pöörete arv ≤ 300 min⁻¹), torude lõikemasinaga REMS Cento (alates valmistamiskuupäevast 09/2011) või torude ketassaega REMS Turbo Cu-INOX (alates valmistamiskuupäevast 09/2011).
Art nr 113835 R € 103.70

€ **82.⁹⁵**

REMS DueCento – kuni Ø 225 mm torude lõikamine.

Täisnurkne. Kildudeta. Keevitamiseks sobiv. Kiire. Ilma väliste kraatideta. Kuiv. Universaalne, sobib paljudele torutüüpidele.

Ainulaadne! Patent EP 1 782 904

Käivitav lõikeketas ja sirgjooneline ettenihke kiireks lõikamiseks.

Patendile EP 2 740 556 on taotlus esitatud

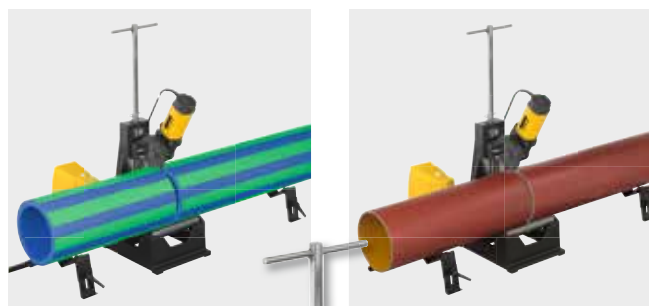

Saksa kvaliteettoode

REMS DueCento Basic

Torulõikur kiireks täisnurga all lõikamiseks Ø 40–225 mm torudele, ei teki väliskraate. Presskoostesüsteemide roostevabast terasest, süsinikterasest, vasest Ø 54–225 mm torudele. Terastorudele vastavalt EN 10255 (DIN 2440) DN 40–150, Ø 1½–6", malmatorudele vastavalt (SML) EN 877 (DIN 19522) DN 50–200, plasttorudele vastavalt SDR 11, seinapaksus s ≤ 21 mm, Ø 40–225 mm, Ø 1¼–8", komposiitorudele vastavalt Ø 40–110 mm. Hooldusvaba ülekande ja kontrollitud kvaliteediga universaalmootoriga 230 V, 50–60 Hz, 1200 W. Pöörlemiskiirus 115 min⁻¹. Karastatud täppisterastorudest rullid Ø 100–225 mm, Ø 4–6". Ohutus-jalgüliti. Silmusvõti. Ilma lõikerattata. 2 tükist koosnev reguleeritava kõrgusega komposiitoru 1 torudele Ø 100–225 mm, Ø 4–8". Pappkarbis.
Art nr 845004 R220 € 2 229.–



Tutvustuspakkumine!*

REMS DueCento Basici ostmisel saate omal valikul kolm lõikerata tasuta kaasa! Säästate kokku summa, mis jääb € 246.30 ja € 311.70 vahele.

Art nr 845X03 R220 € **2 250.–**

REMS lõikeketas Cu-INOX

Presskoostesüsteemide roostevabast terasest, vasest, süsinikterasest torudele.

Art nr 845050 R

€ **82.¹⁰**

REMS lõikeketas Cu

spetsiaalselt presskoostesüsteemide vasest torudele

Art nr 845053 R

€ **82.¹⁰**

REMS lõikeketas St

terastorudele, malmatorudele (SML)

Art nr 845052 R

€ **82.¹⁰**

REMS lõikeketas V, s 10

plast- ja komposiitorudele, seinapaksus s ≤ 10 mm

Art nr 845051 R

€ **82.¹⁰**

REMS lõikeketas P, s 21

plast- ja komposiitorudele, seinapaksus s ≤ 21 mm

Art nr 845057 R

€ **103.⁹⁰**

REMS lõikeketas C-SF

spetsiaalselt presskooste/surukoostesüsteemide süsinikterasest torudele, ühe lõikeserva samaaegse valmistamise korral.

Art nr 845055 R

€ **82.¹⁰**

Komposiitorud 1

reguleeritava kõrgusega, torudele Ø 100–225 mm, Ø 4–8"

Art nr 845220 R

€ **113.⁴⁰**

Komposiitorud 2

reguleeritava kõrgusega, torudele Ø 40–110 mm, Ø 1½–4"

(rullikutega komponent on kohustuslik)

Art nr 845230 R

€ **113.⁴⁰**

Rullikutega komponent

Ø 40–110 mm, Ø 1½–4" torude lõikamiseks

Art nr 845060 R

€ **180.⁷⁰**



Saksa kvaliteettoode



ainult 2,1 kg

REMS Akku-Nano – lõikamine kuni Ø 40 mm.

Superkerge. Kiire. Täisnurga all. Laastuvaba. Krassita välisservaga. Kuivalt.

Ainulaadne! Patent EP 2 077 175

Lõikeratta optimaalne rakenduspunkt lõigataval torul.

REMS Akku-Nano Basic-Pack

Elektriline torulõikur kiireks, täisnurga all lõikamiseks torudele Ø 10–40 mm, krassita välisservaga. Pressfitting-süsteemide torudele roostevabast terasest, süsinikterasest, Ø 12–28 mm, vasest Ø 10–35 mm. Komposiitkorud Ø 10–40 mm. Hooldusvaba ülekanne, võimas akumootor (10,8 V), 270 W võimsus. Pöörete arv 130 min⁻¹. Turvalüliti. Li-ioon aku 10,8 V, 1,3 Ah, kiirlaadimisega Li-ioon 230 V, 50–60 Hz, 65 W. Vastusurverullid karastatud täppisterasest. Ühepoolne võti SW 8. Ilma lõikekettata. Kotis.

Art nr 844011 R220 € 539.–

€ **449.–**

REMS lõikeketas Cu-INOX

pressfitting-süsteemi torudele roostevabast terases, süsinikterasest, vasest

Art nr 844050 R

€ **28.20**

REMS lõikeketas V

komposiitkorudele

Art nr 844051 R

€ **28.20**

Saksa kvaliteettoode



ainult 1,9 kg

REMS Nano – lõikamine kuni Ø 40 mm.

Superkerge. Kiire. Täisnurga all. Laastuvaba. Krassita välisservaga. Kuivalt.

Ainulaadne! Patent EP 2 077 175

Lõikeratta optimaalne rakenduspunkt lõigataval torul.

REMS Nano Basic-Pack

Elektriline torulõikur kiireks, täisnurga all lõikamiseks torudele Ø 10–40 mm, krassita välisservaga. Pressfitting-süsteemide torudele roostevabast terasest, süsinikterasest, Ø 12–28 mm, vasest Ø 10–35 mm. Komposiitkorud Ø 10–40 mm. Hooldusvaba ülekanne, usaldusväärne mootor 230 V, 50–60 Hz, 130 W. Pöörete arv 130 min⁻¹. Vastusurverullid karastatud täppisterasest. Turvalüliti. Ühepoolne võti SW 8. Ilma lõikekettata. Kotis.

Art nr 844010 R220 € 399.–

€ **357.–**

REMS lõikeketas Cu-INOX

pressfitting-süsteemi torudele roostevabast terases, süsinikterasest, vasest

Art nr 844050 R

€ **28.20**

REMS lõikeketas V

komposiitkorudele

Art nr 844051 R

€ **28.20**

REMS Aquila 3B

Kaasaskantav torutöötlusseade. Kuni 6" torude kindel kinnitamine. Igal pool kohapeal.

Ø 10–165 mm, ¼–6"



REMS Aquila 3B

Kett-torukruustangidega torutöötlusseade torude kinnitamiseks, täismaterjal, Ø 10–165 mm, Ø ¼–6 tolli. Integreeritud kett-torukruustangidega tööping, millel on topeltkinnituskokad, torutugi, tööriistahoidikud, kolm painutusseadist torude Ø 10–26 mm, Ø ¼–¾" painutamiseks, kinnituspea. Lahtikäiv, hoiuplaadi ja kolme jalaga raam. Koormus ≤ 450 kg. Pappkarbis.

Art nr 120270 R € 395.–

€ **329.–**

REMS Aquila WB

Kuni 6" torude kindel kinnitamine.



Ø 10–165 mm, ¼–6"

Saksa kvaliteettoode

REMS Aquila WB

Väärtuslikud kett-torukruustangid torude Ø 10–165 mm, Ø ¼–6" kinnitamiseks, täismaterjal. Integreeritud kett-torukruustangidega põhiplaat koos topeltkinnituskokade, torutoe ja painutusseadisega. Tööpingi jaoks. Pappkarbis.

Art nr 120250 R € 244.40

€ **189.–**

Vastupidavad kvaliteetööriistad jõuliseks kasutamiseks ja pika elueaga.



REMS Catch S 1" + S 1½" + W 240

S-tüüpi torutangid, Rootsi mudel. DIN 5234 – vorm C. Veepumbatangid läbi pistetud liigendiga (käsitöö), 7-kordselt reguleeritavad. ISO 8976.

Art nr 116X01 R € 116.60

€ **67.70**

Vastupidav mudel kroom-vanaadium-terasest, täisteras-vormstantsitud, parendatud, pulberkattega. Karastatud, kõrg-kulumiskindel hammastus.



REMS Catch S 1" + S 1½" + S 2"

S-tüüpi torutangid, Rootsi mudel. DIN 5234 – vorm C.

Art nr 116X02 R € 170.20

€ **95.20**

REMS Helix VE – puurimiseks, kruvimiseks ja kraatide eemaldamiseks.



LED-töölamp

REMS TECHNOLOGY
Li-ION PLUS

ainult 1,3 kg



TASUTA*



REMS Helix VE Li-Ion Set

Akurell-kruvikeeraja Vario-elektronikaga (VE) terase, kivi, Ø ≤ 10 mm, puidu Ø ≤ 28 mm ja muude materjalide puurimiseks ning kruvide Ø ≤ 7 mm lahti- ja kinnikeeramiseks.

Kiirkinnituspadrunita ajamimasin, ilma võtmata, kinnitusvahemik 0,8...10 mm, parem- ja vasakkäik. Elektromehaaniline ajam võimsa akumootoriga 14,4 V, 300 W, 2-astmeline vastupidav planetaarülekanne. Kaks astmeteta reguleeritavat pöörlemiskiiruse vahemikku 0...300 min⁻¹ ja 0...1250 min⁻¹, 25 pöördemomendi astet pluss puurimisaste, kõrge pöördemoment 31 Nm väikestel pööretel. Turvalüliti. Integreeritud LED-töölamp. Võõklamber.

Li-ioon aku 14,4 V, 1,5 Ah, kiirlaadimisega Li-ioon/Ni-Cd 230 V, 50–60 Hz, 65 W.

1 topeltotsak ühe soonega/ristpeaga, 50 mm pikk.

Art nr 190010 R220 € 369.–

+ Lisaks kingitus hinnaga € 222.20

1 otsakukomplekt kauba peale

Teine Li-ioonaku 14,4 V, 3,0 Ah kauba peale

1 vest XL

Art nr 190X02 R220 € **399.–**

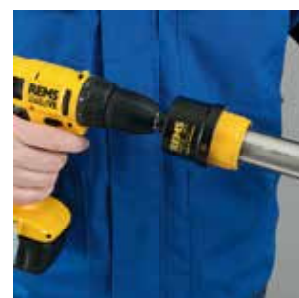

REMS Glasuurplaadipuur Set 6-8-10

Spetsiaalse vahaga teemant-kroonpuurid kuivpuurimiseks. Keraamilistele plaatidele, glasuurimata plaatidele, graniidile, marmorile ja muudele materjalidele. 3 glasuurplaadipuuri Ø 6, 8, 10 mm, sissepuurimisabi vaakumkinnitusega. Kasutada trell-kruvikeeraja elektrilise ajamiga.

Art nr 181700 R € 169.–



€ **121.95**



Patendile EP 2 058 067

REMS REG 10–54 E

Välis-/sisekraatide eemaldaja torudele Ø 10–54 mm, Ø ½–2¼".

Kasutada trell-kruvikeeraja elektrilise ajamiga.

Art nr 113835 R € 103.70

€ **82.95**



REMS adapter REG 10–42

Kasutada trell-kruvikeeraja elektrilise ajamiga.

Art nr 113815 R

€ **38.50**



REMS REG 10–42

Välis-/sisekraatide eemaldaja torudele Ø 10–42 mm, Ø ½–1¼".

Art nr 113810 R

€ **90.40**

REMS Swing – torude painutamine seal, kuhu neid paigaldatakse, kuni Ø 32 mm.

Ülikiire töö tänu praktilisele mitmefunktsioonilisele hoovalle kiir-ettenihkeks ja kiirtagastuseks. Hammaslatt karastatud terasest.

Saksa kvaliteettoode



REMS Swing

Ühe käe torupainutaja Ø 10–32 mm, Ø ¼–¾", kuni 90°. Pehmed vasktorud Ø 10–22 mm, Ø ¼–¾", s ≤ 1 mm, pehmed kaetud vasktorud Ø 10–18 mm, Ø ¼–¾", s ≤ 1 mm, pehmed pressfitting-süsteemide kaetud süsinikterastorud Ø 12–18 mm, s ≤ 1,2 mm, pehmed täppisterastorud Ø 10–18 mm, s ≤ 1 mm, komposiitorud Ø 14–32 mm. Kuni Ø 26 mm, ajamiseade, painutussegmendid, liugurikandja S Ø 10–26 mm koos liuguritega, tugevas terasplekist kassis/kohvris. Kuni Ø 32 mm, ajamiseade, painutussegmendid, 2 liugurikandjat Ø 10–26 mm ja Ø 32 mm koos liuguritega, tugevas kohvris.

Vasktorud vms.

Set 12-15-18-22

Art nr 153025 R € 269.–

€ 219.–

Komposiitorud vms.

Set 14-16-18-20-25/26

Art nr 153022 R € 279.–

€ 229.–

Komposiitorud vms.

Set 16-18-20-25/26-32

Art nr 153023 R € 459.–

€ 369.–

REMS Hydro-Swing – kerge töö tänu õlihüdraulilisele jõuülekandele. Ideaalne komposiitorude jaoks kuni Ø 32 mm.

Ka roostevabade terastorude jaoks kuni Ø 22 mm.

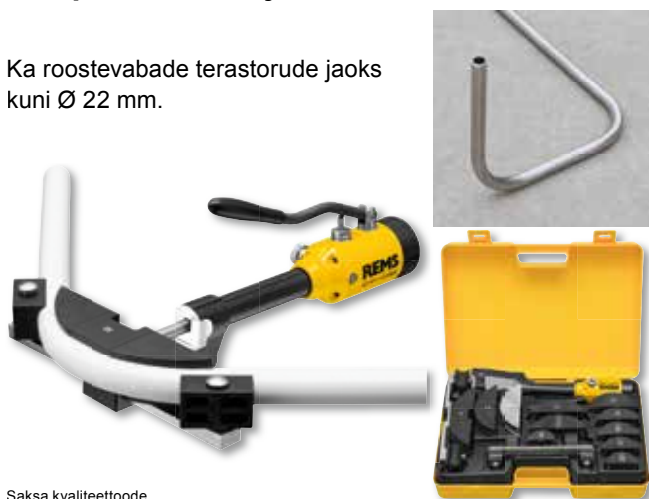

Saksa kvaliteettoode

REMS Hydro-Swing

Õlihüdrauliline käsi-torupainutaja Ø 10–32 mm, Ø ¼–¾", kuni 90°. Pehmed vasktorud Ø 10–22 mm, Ø ¼–¾", s ≤ 1 mm, pehmed kaetud vasktorud Ø 10–18 mm, Ø ¼–¾", s ≤ 1 mm, pressliitesüsteemide roostevabast terasest niklisaldusega torud Ø 12–22 mm, s ≤ 1,2 mm, kaetud pehmet süsinikterasest torud Ø 12–18 mm, s ≤ 1,2 mm, pehmed täppisterasest torud Ø 10–22 mm, s ≤ 1,5 mm, komposiitorud Ø 14–32 mm. Kuni Ø 26 mm, ajamiseade, painutussegmendid, liuguri kandja H-S Ø 10–26 mm koos liuguritega, tugevas kohvris. Kuni Ø 32 mm, ajamiseade, painutussegmendid, 2 liuguri kandjat Ø 10–26 mm ja Ø 32 mm koos liuguritega, tugevas kohvris.

Vasktorud, pressliitesüsteemide roostevabast terasest torud jne.

Set 12-15-18-22

Art nr 153525 R € 559.–

€ 429.–

Komposiitorud vms.

Set 14-16-18-20-25/26

Art nr 153522 R € 547.–

€ 409.–

Komposiitorud vms.

Set 16-18-20-25/26-32

Art nr 153523 R € 599.–

€ 459.–

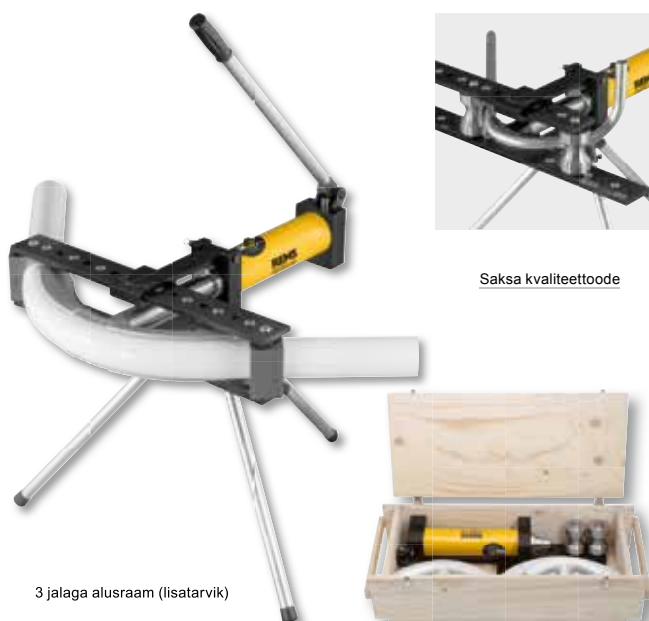

Saksa kvaliteettoode

3 jalaga alusraam (lisatarvik)

REMS Python – hoidke kokku kallite toruliitmike pealt. Ülikerge painutamine kuni Ø 2", Ø 75 mm.

REMS Python

Õlihüdrauliline torupainutaja mõõdu järgi painutamiseks torudele kuni 90°. Terastorud EN 10255 Ø ¼–2", komposiitorud Ø 32–75 mm. Liugrullikanduritega ajamiseade, ülemised liugrullikandurid koos külgmiselt liigutatava liugrullikute laagriplaadiga, 2 liugrullikut, painutussegmendid St või V.

terastorudele

Set St ⅜-½-¾-1-1¼"

Art nr 590020 R € 1249.–

€ 995.–

terastorudele

Set St ½-¾-1-1¼-1½-2"

Art nr 590021 R € 1369.–

€ 1 109.–

komposiitorudele

Set V 40-50-63 mm

Art nr 590022 R € 1269.–

€ 1 059.–

3 jalaga alusraam

Art nr 590150 R

€ 125.10

Paindesegment ja liugelemendid 75 mm

Art nr 590063 R

€ 522.40

REMS Curvo – torude voltideta painutamine kuni Ø 40 mm, 180°.

Kallite toruliitmike asemel painuta!
REMS Curvo tasub end juba paari poogna järel ära.

Ilma kruustangideta.
Ilma seadistustöödeta kohe kasutusvalmis.



1000 W – ainult 8 kg

Saksa kvaliteettoode

REMS Curvo

Elektriline torupainutaja Ø 10–40 mm, Ø ¼–1¼", kuni 180°. Kõvad, poolkõvad, pehmed vasktorud, ka õhukeseseinalised, Ø 10–35 mm, Ø ¾–1¼", pehmed kaetud vasktorud, ka õhukeseseinalised, Ø 10–18 mm, paksuseinalised vasktorud K65 standardile EN 12735-1 vastavate jahutus- ja kliimaseadmete jaoks, Ø ¾–1¼", pressliitesüsteemide roostevabast terasest torud, Ø 12–28 mm, süsinikerasest, ka katmata, Ø 12–28 mm, pehmed täppisterasest torud Ø 10–28 mm, standardile EN 10255 vastavad torud, Ø ¼–¾", standardile EN 50086 vastavad elektripaigaldustorud, Ø 16–32 mm, komposiittorud, Ø 14–40 mm jpm. Ajamimasin hooldusvaba ülekandega, turva-hõõrdkaitsesidur, universaalmotor 230 V, 50–60 Hz, 1000 W, astmeteta, elektrooniline turvalüliti, päripäeva ja vastupäeva käik. Tipp- ja roomekäik mõõdu järgi painutamiseks. Polt. Painutussegmentid ja surveklotsid¹⁾. Tugevas terasplekist kastis.

Set 15-18-22

Art nr 580026 R220 € 1 334.–

€ 1 130.–

Set 15-22-28

Art nr 580040 R220 € 1 470.–

€ 1 299.–

Set 15-18-22-28

Art nr 580036 R220 € 1 560.–

€ 1 369.–

REMS Akku-Curvo 22V – torude voltideta painutamine kuni Ø 40 mm, 180°.

Kallite toruliitmike asemel painuta! REMS Akku-Curvo 22V tasub end juba paari poogna järel ära. Ilma kruustangideta. Ilma seadistustöödeta kohe kasutusvalmis. Li-ioonaku 21,6V, 5,0Ah ühe laadimisega pressistussüsteemiga Ø 22 mm roostevaba terastoru 90 painutust.

UUS



Saksa kvaliteettoode

ainult 8,5 kg



Power-Packs – lk 40

REMS Akku-Curvo 22V

Aku-torupainuti Ø 10–40 mm, Ø ¼–1¼", kuni 180°. Kõvad, poolkõvad, pehmed vasktorud, ka õhukeseseinalised, Ø 10–28 mm, Ø ¾–1¼", pehmed kaetud vasktorud, ka õhukeseseinalised, Ø 10–18 mm, paksuseinalised vasktorud K65 standardile EN 12735-1 vastavate jahutus- ja kliimaseadmete jaoks, Ø ¾–1¼", pressliitesüsteemide roostevabast terasest torud, Ø 12–28 mm, süsinikerasest, ka katmata, Ø 12–28 mm, pehmed täppisterasest torud Ø 10–28 mm, standardile EN 10255 vastavad torud, Ø ¼–¾", standardile EN 50086 vastavad elektripaigaldustorud, Ø 16–25 mm, komposiittorud, Ø 14–40 mm jpm. Ajamimasin hooldusvaba ülekandega, turva-hõõrdkaitsesidur, võimas akumootor (21,6 V), astmeteta, elektrooniline turvalüliti, päripäeva ja vastupäeva käik. Tipp- ja roomekäik mõõdu järgi painutamiseks. Masina seisundi kontroll koos ülekoormuskaitse, temperatuuriduri, laetuse kontrolliga. Aku Li-Ion 21,6 V, 5,0 Ah, kiirilaadija Li-Ion 230 V, 50–60 Hz, 90 W. Polt. Painutussegmentid ja surveklotsid¹⁾. Tugevas terasplekist kastis.



Masina hoidik 3B

seatava kõrgusega, kolmjäljal
Art nr 586100 R € 181.50

€ 110.–

Set 15-18-22

Art nr 580051 R220 € 1 794.–

€ 1 469.–

SetP 15-18-22

Ilma akuta, ilma kiirlaadimiseadmeta.
Art nr 580091 R22 € 1 380.–

€ 1 190.–

Set 15-22-28

Art nr 580059 R220 € 1 930.–

€ 1 579.–

Set 15-18-22-28

Art nr 580053 R220 € 2 020.–

€ 1 659.–

SetP 15-18-22-28

Ilma akuta, ilma kiirlaadimiseadmeta.
Art nr 580092 R22 € 1 560.–

€ 1 389.–

¹⁾REMS Curvo/Akku-Curvo Set tarnitakse koos painutussegmentide ja liugdetailidega, millel on väiksem raadius, vt kataloogi.

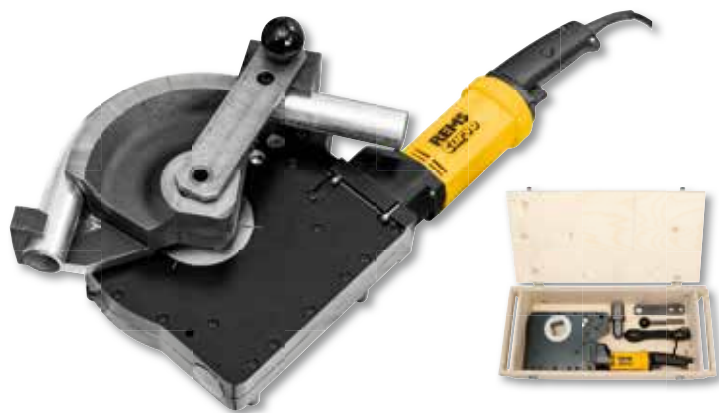

1000 W

Saksa kvaliteettoode



REMS Curvo 50 – suurte torude kortsudeta painutamine kuni Ø 50 mm, 90°.

Ilma kruustangideta.

Ilma seadistustöödeta kohe kasutusvalmis.

REMS Curvo 50 Basic-Pack

Elektriline torupainuti Ø 10–50 mm, kuni 90°. Standardile EN 10255 vastavad terasest torud, Ø ¼–1¼", standarditele EN ISO 1127, EN 10217-7 vastavad roostevabast terasest torud, Ø ½–1¼", s ≤ 2,6 mm, kõvad, poolkõvad, pehmed vasktorud, Ø 10–42 mm, õhukeseseinained vasktorud, Ø 10–35 mm, paksuseinained vasktorud K65 standardile EN 12735-1 vastavatele jahutus- ja kliimaseadmete jaoks, Ø ¾–1¼", pressilitesüsteemide roostevabast terasest torud, Ø 12–42 mm, süsinikerasest torud, Ø 12–42 mm, süsinikerasest katmata torud, Ø 12–28 mm, komposiititorud, Ø 14–50 mm jpm., samuti ajamimasin, millel on ohutus-hõõrsiduriga hooldusvaba ülekannet, universaalmootor 230 V, 50–60 Hz, 1000 W, astmeteta elektrooniline turvalüliti, liigub paremale ja vasakule. Nelikant-torukinniti 35–50, tugi 35–50 (painutussegmentidele ja liuguritele Ø 35 R 100, Ø 42 R 140, Ø 50 R 135, Ø 1" R 100, Ø 1¼" R 140), tikkpolt. Vastupidav transpordikastis.

Art nr 580110 R220 € 2590.–

€ **2319.–**

Nelikant-torukinniti 10–40, tugi 10–40

REMS Curvo, REMS Akku-Curvo, REMS Sinuse painutussegmentidele ja liuguritele, vt tabelit.

Art nr 582120 R

€ **225.–**

REMS Sinus – torude painutamine kortsudeta.

Saksa kvaliteettoode

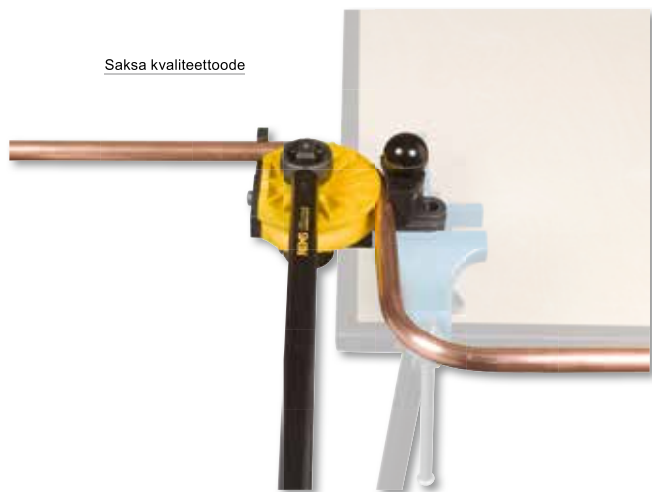

REMS Sinus

Käsi-torupainutaja Ø 10–32 mm, Ø ¾–¾", kuni 180°. Kõvad, poolkõvad, pehmed vasktorud, ka õhukeseseinained, Ø 10–22 mm, Ø ¾–¾", pehmed ümbriseiga vasktorud, ka õhukeseseinained, Ø 10–18 mm, pressistusüsteemide torud roostevabast terasest, süsinikerasest ümbriseiga, Ø 12–18 mm, süsinikerasest Ø 12–22 mm, pehmed täppisterasest Ø 10–20 mm, Elektripaigaldustorud EN 50086 Ø 16–20 mm, komposiititorud Ø 14–32 mm, ka ajamiseade, polt. Painutussegmentid ja liugurid. REMSi painutuspuhusti. Tugevas terasplekist kastis.

Set 15-18-22

Art nr 154001 R € 609.–

€ **449.–**

Set 14-16-18

Art nr 154002 R € 589.–

€ **449.–**

Set 12-15-18-22

Art nr 154003 R € 689.–

€ **509.–**

Set 10-12-14-16-18-22

Art nr 154004 R € 879.–

€ **619.–**



Tööpind 1100×700×26 mm
Töökõrgus 800 mm
Kaal 28 kg
Koormus ≤ 300 kg

Tööpind 800×600×22 mm
Töökõrgus 800 mm
Kaal 23 kg
Koormus ≤ 300 kg

REMS Jumbo – käepärane ja kerge. Välikkiirelt paigaldatav ja eemaldatav.



REMS Jumbo

Põlvehoovalukuga lahtikäiv tööpink. Tööpind vastavalt DIN 68 705. Pappkarbis.

Art nr 120200 R € 329.–

€ **269.–**

REMS Jumbo E

Põlvehoovalukuga lahtikäiv tööpink. Tööpind vastavalt DIN 68 705. Pappkarbis.

Art nr 120240 R € 219.–

€ **175.–**

REMS Secco – kuivatamiseks ja niiskuse eemaldamiseks.

Võimas ja ülitõhus õhukuivati / hoonest niiskuse eemaldaja ruumide kuivatamiseks, näiteks pärast veetorustiku avarisiid, uputusi, ka kopitanud keldrist niiskuse eemaldamiseks ning betooni, müüritise, krohvi ja tasanduskihi kiireks kuivatamiseks. Professionaalseks kasutuseks käsitöösektoris ja tööstuses.



Niiskuse eemaldamise võimsus $\leq 80\text{l}/24\text{h}$
Õhukogus $\leq 850\text{m}^3/\text{h}$



Niiskuse eemaldamise võimsus $\leq 50\text{l}/24\text{h}$
Õhukogus $\leq 265\text{m}^3/\text{h}$



Konstruksioon Secco 80

Kompaktnel, käepärane ülesehitus stabiilses pulbervärviga kaetud terasplekist korpusel. Kaal 54 kg. Suur õhuvõtuava koos pestava õhufiltriga. Elektrooniline hügrostaad soovitab õhuniiskuse reguleerimiseks. Automaatne väljalülitumine soovitab õhuniiskuse saavutamisel, automaatne taasiselülitumine õhuniiskuse suurenedes. Külmine õhuväljalask optimaalse õhuringluse tagamiseks. Voolik kondensaadi ärajuhtimiseks sisemisse 11,5 l kondensaadimahutisse (tarvik), külmisel väljaviidav, kondensaadi ärajuhtimiseks juurdeasetatavas mahutis või otse äravoolu. Sisse-välja-lülitit töörežiimiks sisemisse 11,5-liitrise kondensaadimahutiga või ilma selleta. Automaatne väljalülitus koos väljalülitussignaali sisemisse 11,5-liitrise kondensaadimahuti kasutamise korral mahuti max täitetaseme saavutamisel. Töötunnioendur ja voolutarbeoendur, nt teatamiseks kahjuhindajale/tellijale. Seadme pistikupesa eemaldatava ühenduskaabli jaoks. Praktiline hoiukoht ühenduskaabli transportimise ajaks. Stabiilne ja mobiilne terastorudest suurte ratastega raam hõlpsaks transportimiseks, kasutatav ka treppidel. Masina probleemideta libistamine ja tõmbamine terastorudest raami tagaküljelt, nt veokilt maha või selle peale.

Jahutusagregaat Secco 80

Suur niiskuse eemaldamise võimsus tänu kvaliteetsele jahutusagregaadile, millel on tõhus pöördkompressor ja võimas kondensaatorimootor (230 V, 1200 W) ning automaatne kuuma gaasi sulatussüsteem pidevaks tööks. Väga vaikne töö, sobib kasutamiseks ka eluruumides. Niiskuse eemaldamise võimsus $\leq 80\text{l}/24\text{h}$, õhukogus $\leq 850\text{m}^3/\text{h}$. Kvaliteetne külmaaine R-407C.

Elektrooniline juhtseade Secco 80

Valgustatud 3" LCD-ekraan näidiku diagonaaliga 70 mm; tegeliku õhuniiskuse, soovitava õhuniiskuse, töötundide, jahutusagregaadi tööoleku, sulatust funktsiooni, kompressori kaitsefunktsiooni ja sisemise 11,5-liitrise kondensaadimahuti tööoleku ülevaatlit esitus. Nupud soovitab õhuniiskuse seadmiseks 1%-liste sammudega vahemikus 30% kuni 90%, samuti pideva töörežiimi seadmiseks. Mälufunktsioon salvestab seaded, mis tagab töö automaatse jätkumise pärast voolukatkestust.

Õhueleemalduskomplekt Secco 80

Suur, $\varnothing 200\text{mm}$, pikkusega 10 m õhueleemaldusvoolik, millel on metallist kinnitusaasad kohapealseks riputamiseks ja ühendusäärik, ette nähtud õhu jaotamiseks ruumis, õõnsustest niiskuse eemaldamiseks, nt vahelae kaudu, ning märgade pindade täiendavaks tuulutuseks (lisatarvik).

REMS Secco 80 Set

Elektriline õhukuivataja / hoonest niiskuse eemaldaja professionaalseks kasutuseks. Ruumide kuivatamiseks, ka kopitanud keldrist niiskuse eemaldamiseks ning nt betooni, müüritise, krohvi ja tasanduskihi kuivatamiseks. Jahutusagregaat koos pöördkompressori ja kondensaatorimootori (230 V, 50 Hz, 1200 W) ning automaatse kuuma gaasi sulatussüsteemiga pidevaks tööks. Väga vaikne töö. Niiskuse eemaldamise võimsus $\leq 80\text{l}/24\text{h}$, õhukogus $\leq 850\text{m}^3/\text{h}$. Elektrooniline juhtseade valgustatud 3" ekraani ja mälufunktsiooniga. Elektrooniline hügrostaad, töötunnioendur, voolutarbeoendur. Õhufilter. Stabiilses terasplekist korpusel, mobiilsel terastorudest suurte ratastega raamil. Kastis. Art nr 132010 R220 € 1650.–

Superpakkumine!*

REMS Secco 80 komplekti ostmisel saate lisaks ühe REMS Detect W niiskuse mõtteseadme. Lisaks säästate te € 186.20.

132X01 R220 € **1 369.–**

11,5-liitrine kondensaadimahuti

kondensaadi ärajuhtimiseks terasplekist korpusel sees.

Art nr 132100 R

€ **39.50**

Õhueleemalduskomplekt

koosneb õhueleemaldusvoolikust $\varnothing 200\text{mm}$, 10 m pikk, metallist kinnitusaasadega kohapealseks riputamiseks, ühendusäärikuga õhu jaotamiseks ruumis, niiskuse eemaldamiseks õõnsustest, nt vahelagedest, ning märgade pindade kuivatamiseks.

Art nr 132104 R

€ **196.50**

REMS Secco 50 Set

Elektriline õhukuivataja / hoonest niiskuse eemaldaja professionaalseks kasutuseks. Ruumide kuivatamiseks, ka kopitanud keldrist niiskuse eemaldamiseks ning nt betooni, müüritise, krohvi ja tasanduskihi kuivatamiseks. Jahutusagregaat koos pöördkolbkompressori ja kondensaatorimootori (230 V, 50 Hz, 900 W) ning elektroonilise sulatussüsteemiga pidevaks tööks. Väga vaikne töö. Niiskuse eemaldamise võimsus $\leq 50\text{l}/24\text{h}$, õhukogus $\leq 265\text{m}^3/\text{h}$. Elektrooniline juhtseade on valgustatud suure juhtekraani ja mälufunktsiooniga. Elektrooniline hügrostaad Õhufilter Sisemine 7,7-liitrine kondensaadimahuti Rullikutega stabiilne plastkorpus. Kastis. Art nr 132011 R220 € 539.–

€ **498.–**

REMS Detect W

Dielektriline niiskuse mõtteseade niiskuse tõrgeteta mõõtmiseks ehitusmaterjalides, näiteks betoonis, müüritises, kipsis, puidus

Art nr 132115 R

€ **186.20**

REMS Mini-Press 22V ACC ja REMS Mini-Press S 22V ACC – tõelised ühekäe- radiaalpressid! Universaalne kuni Ø 40 mm. Superkerge. Superväike. Superkäepärane. Superkiire. 360° pööratav.

Li-Ion akud 21,6 V, 1,5 Ah, umbes 250 pressimiseks Viega Profipress DN 15 laadimise kohta.



Patent EP 1 952 948
REMSi presspihtidel Mini on spetsiaalne presspihtide ühendus, seepärast on presspihid kerged ja kompaktsed konstruktsiooniga.

Patent EP 2 347 862
Süvised pressmokkades nihkevaba pressi ühendusosade kindlaks juhtimiseks



ainult 2,5 kg

Saksa kvaliteettoode

ainult 2,6 kg



Power-Packs – lk 40

REMS Mini-Press 22V ACC / Mini-Press S 22V ACC

Sundprotsessiga aku-radiaalpress pressliitmike Ø 10 – 40 mm, Ø 3/8 – 1 1/4" pressimiseks. Kasutamiseks REMS presstangide Mini / pressrõngaste käivitamiseks. Pööratav presstangide kinnitus automaatse lukustusega. Elektrohüdrauliline ajam, võimas akumootor 21,6 V, võimsus 380 W, vastupidav planetaarüle-kanne, ekstsentriskolbpump ja kompaktne suure tootlikkusega hüdraulikasüsteem, turvalüliti, hädalüliti. LED-töövalgusti. Li-ioon aku 21,6 V, 1,5 Ah, kiirlaadimis-seade Li-ioon 230 V, 50 – 60 Hz, 70 W.



Tutvustuspakkumine!*

REMS Mini-Press 22 V ACC Basic-Packi või REMS Mini-Press S 22 V ACC Basic-Packi ostmisel saate omal valikul kolm (kuni 35 mm) presspihti tasuta kaasa. Säästate kokku summa, mis jääb € 269.85 ja € 584.40 vahele.



L-Boxx



Terasplekist kasti.

REMS Mini-Press 22V ACC	Art nr	€	Art nr Tutvustuspakkumine K.a 3 presstangi kuni 35 mm	Kampania €
Basic-Pack Vastupidavast terasplekist kasti.	578010 R220	1 390,00	578X05 R220	1 229,00
Basic-Pack L-Boxxi kohvrüsteemis.	578014 R220	1 420,00	578X09 R220	1 259,00
Basic-PackIP ilma akuta, ilma kiirlaadimiseseadmeta. Vastupidavast terasplekist kasti.	578004 R22	1 051,00		799,00
Basic-PackIP ilma akuta, ilma kiirlaadimiseseadmeta. L-Boxxi kohvrüsteemis.	578005 R22	1 081,00		829,00

REMS Mini-Press S 22V ACC	Art nr	€	Art nr Tutvustuspakkumine K.a 3 presstangi kuni 35 mm	Kampania €
Basic-Pack Vastupidavast terasplekist kasti.	578015 R220	1 390,00	578X08 R220	1 229,00
Basic-Pack L-Boxxi kohvrüsteemis.	578016 R220	1 420,00	578X10 R220	1 259,00
Basic-PackIP ilma akuta, ilma kiirlaadimiseseadmeta. Vastupidavast terasplekist kasti.	578006 R22	1 051,00		799,00
Basic-PackIP ilma akuta, ilma kiirlaadimiseseadmeta. L-Boxxi kohvrüsteemis.	578007 R22	1 081,00		829,00

Toide 230 V / 21,6 V 230V võrgurežiimile liitumioonaku 21,6 V asemel.	571567 R220	330,00		289,00
---	-------------	--------	--	---------------



*1) Garantiitingimused ja 5-aastase tootja garantii registreerimine veebilehel www.rems.de/service.

←ACC→

Automatic Circuit Control
automaatse tagasikäigu

Saksa kvaliteettoode

REMS TOOLING GROUP
LI-ION PLUS

LED

Laadimiskontrolleriga



ainult 2,4kg

LED-töölamp



**Kõigest 2,4 kg! Universaalne kuni Ø 40 mm.
Superkerge. Superväike. Superkäepärane.
Superkiire. 360° pööratav.**

REMS Mini-Press ACC Basic-Pack

Aku-radiaalpress automaatse tagasusega pärast pressimisprotsessi lõppu (sundprotsess), pressühenduste Ø 10 – 40 mm, Ø 3/8 – 1 1/4" pressimiseks. Kasutamiseks REMS presstangide Mini / pressrõngaste käivitamiseks. Pööratav presspihtide kinnitus automaatse lukustusega. Elektrohüdrauliline ajam, võimas akumootor (14,4 V), 380 W võimsus, vastupidav planetaarülekanne, eksentriskolbpump ja kompaktne suure tootlikkusega hüdraulikasüsteem, turvalüliti. LED-töölamp. Li-ioon aku 14,4 V, 1,5 Ah, kiirlaadimisega Li-ioon/Ni-Cd 230 V, 50 – 60 Hz, 65 W. Tugevas terasplekist kastis.
Art nr 578012 R220 € 1 159.–

Tutvustuspakkumine!*

REMS Mini-Press ACC Basic-Packi ostmisel saate omal valikul kolm (kuni 35 mm) presspihti tasuta kaasa. Säästate kokku summa, mis jääb € 269.85 ja € 584.40 vahele.

Art nr 578X04 R220 € **1 059.–**

Universaalne kuni Ø 110 mm. Kompaktne. Käepärane. 360° pööratav.

Sundprotsess ja pressimise jälgimine. Vibratsioonivastane süsteem. Presspihtide automaatne lukustus. Li-Ion akud 21,6 V, 2,5Ah, umbes 200 pressimiseks Viiega Profipress DN 15 laadimise kohta.

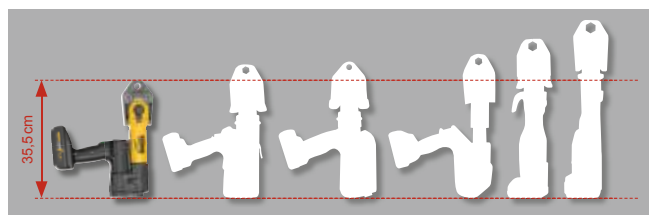

Väike suurte hulgas.

REMS 22V
LI-ION TECHNOLOGY
1,5Ah | 2,5Ah | 5,0Ah | 9,0Ah

Power-Packs – lk 40

←ACC→

Automatic Circuit Control
automaatse tagasikäigu

Saksa kvaliteettoode



UUS

ainult 3,2kg

LED-töölamp

REMS Akku-Press 22V ACC Basic-Pack

Sundprotsessiga ja pressimise jälgimisega aku-radiaalpress pressliidest Ø 10–108 (110) mm, Ø 3/8 – 4" valmistamiseks. REMSi presstangide / pressrõngaste ja teiste tootjate sobivate presstangide/pressrõngaste kasutamiseks. Pööratav presstangide kinnitus automaatse lukustusega. Elektrohüdrauliline ajam, võimas akumootor 21,6V, 380W, vastupidav planetaarülekanne, eksentriskolbpump ja kompaktne suure tootlikkusega hüdraurikasüsteem. Vibratsioonivastane süsteem. Turvalüliti. LED-töölamp. Li-ioon aku 21,6 V, 2,5 Ah, kiirlaadimisega Li-ioon 230 V, 50 – 60 Hz, 90W.

REMS Akku-Press 22V ACC Basic-Pack

Vastupidavast terasplekist kastis.
Art nr 576010 R220 € 1 623.–

€ **1 199.–**

REMS Akku-Press 22V ACC Basic-Pack

L-Boxxi kohvrüsteemis.
Art nr 576011 R220 € 1 653.–

€ **1 229.–**

REMS Akku-Press 22V ACC Basic-Pack/IP

Ilma akuta, ilma kiirlaadimiseadmeta. Vastupidavast terasplekist kastis.
Art nr 576001 R22 € 1 261.–

€ **969.–**

REMS Akku-Press 22V ACC Basic-Pack/IP

Ilma akuta, ilma kiirlaadimiseadmeta. L-Boxxi kohvrüsteemis.
Art nr 576002 R22 € 1 291.–

€ **999.–**



←ACC→

Automatic Circuit Control

automaatse tagasikäigu

Saksa kvaliteettoode

REMS
TECHNOLOGY
LHON PLUS

LED

Laadimiskontrolleriga



ainult 4,3 kg

LED-töölamp



Universaalne kuni Ø 110 mm.
Kompaktne. Käepärane. 360° pööratav.

REMS Akku-Press Basic-Pack

Aku-radiaalpress lõpetussignaaliiga pärast pressimisprotsessi lõppu, pressühenduste Ø 10 – 108 (110) mm, Ø ¼ – 4" pressimiseks. Li-ion aku 14,4 V, 3,0 Ah, kiirlaadimiseseade Li-ion/Ni-Cd 230 V, 50 – 60 Hz, 65 W. Tugevas terasplekist kastis.

Art nr 571013 R220 € 1 159.–

Art nr 571X01 R220 € **1 059.–**

REMS Akku-Press ACC Basic-Pack

Aku-radiaalpress automaatse tagastusega pärast pressimisprotsessi lõppu (sundprotsess), pressühenduste Ø 10–108 mm, Ø ¼–4" tegemiseks. Ülejäänud tarnekomplekti vt üleval.

Art nr 571014 R220 € 1 319.–

Art nr 571X02 R220 € **1 169.–**



+ kingitus iga Basic-Pack'iga kaasa*

1 LED-akulamp kauba peale

2. Li-ion aku 14,4 V, 3,0 Ah kauba peale

Hind € 213.40

Power-Edition – võrgurežiimile.
Sobib ka akurežiimil kasutamiseks.

←ACC→

Automatic Circuit Control

automaatse tagasikäigu

Saksa kvaliteettoode

LED



ainult 4,5 kg

LED-töölamp



Universaalne kuni Ø 110 mm.
Kompaktne. Käepärane. 360° pööratav.

Võrgurežiimi Basic-Pack:

REMS Akku-Press ACC Power-Edition

Elektrohüdrauliline radiaalpress automaatse tagastusega pärast pressimisprotsessi lõppu (sundprotsess), pressühenduste Ø 10 – 108 (110) mm, Ø ¼ – 4" pressimiseks. REMSi presstangide / pressrõngaste ja teiste tootjate sobivate presstangide / pressrõngaste kasutamiseks. Pööratav presstangide kinnitus automaatse lukustusega. Elektrohüdrauliline ajam, võimas akumootor (14,4 V), 380 W, vastupidav planetaarülekanne, ekstsentriskolbpump ja kompaktne suure tootlikkusega hüdraulikasüsteem, turvalüliti. Toitepinge Li-ion 230 V/14,4 V võrgurežiimile 230 V Li-ion aku 14,4 V asemel. Tugevas terasplekist kastis.

Art nr 571015 R220 € 1 359.–

€ **1 029.–**

Akurežiimi lisatarvikud:

Li-ion aku 14,4 V, 3,0 Ah

Art nr 571555 R14

€ 175.–

Kiirlaadija Li-ion/Ni-Cd 230 V

Art nr 571560 R220

€ 129.–

←ACC→

Automatic Circuit Control

automaatse tagasikäigu

Saksa kvaliteettoode



ainult 4,7 kg



Universaalne kuni Ø 110 mm.
Kompaktne. Käepärane. 360° pööratav.

REMS Power-Press Basic-Pack

Elektrohüdrauliline radiaalpress lõpetussignaaliiga pärast pressimisprotsessi lõppu, pressühenduste Ø 10 – 108 (110) mm, Ø ¼ – 4" pressimiseks. REMSi presspihtide / pressrõngaste ja teiste tootjate sobivate presspihtide / pressrõngaste kasutamiseks. Pööratav presspihtide kinnitus automaatse lukustusega. Elektrohüdrauliline ajam usaldusväärse universaalmootoriga (230 V), 50 – 60 Hz, 450 W võimsus, vastupidav planetaarülekanne, ekstsentriskolbpump ja kompaktne suure tootlikkusega hüdraulikasüsteem, turvalüliti. Tugevas terasplekist kastis.

Art nr 577011 R220 € 1 029.–

€ **899.–**

REMS Power-Press ACC Basic-Pack

Elektrohüdrauliline radiaalpress automaatse tagastusega pärast pressimisprotsessi lõppu (sundprotsess), pressühenduste Ø 10–108 (110) mm tegemiseks.

Ülejäänud tarnekomplekti vt üleval.

Art nr 577010 R220 € 1 129.–

€ **999.–**

Saksa kvaliteettoode

ainult 4,7 kg



REMS Power-Press SE – universaalne, kuni Ø 110 mm torudele. mm Ülikiire ja ohutu pressimine.

REMS Power-Press SE Basic-Pack

Elektriline radiaalpress Ø 10 – 108 (110) mm, Ø ¼ – 4" pressühenduste pressimiseks. REMSi presspihtide /pressrõngaste ja teiste tootjate sobivate presspihtide /pressrõngaste käivitamiseks. Presstangide kinnitus automaatse lukustusega. Elektromehaaniline ajam, usaldusväärne universaalmootor (230 V), 50 – 60Hz, 450 W, hooldusvaba ülekanne, turvasidur ja trapets-kruvispindliga. Ülekoormuskaitse, turvalüliti. Tugevas terasplekist kastis. Art nr 572111 R220 € 769.–

€ **599.–**



REMS Eco-Press – universaalne kuni Ø 26 mm. Kindel pressimine sekunditega.

Saksa kvaliteettoode

Patent EP 1 223 008

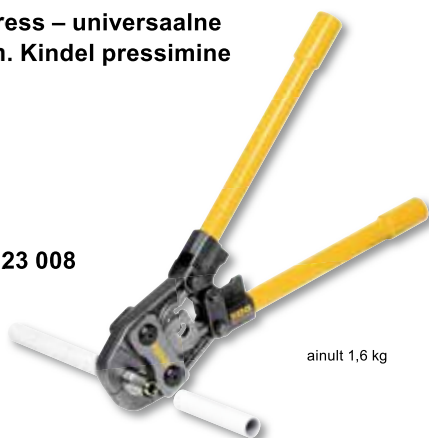

ainult 1,6 kg

REMS Eco-Press ajamiseade

Käsi-radiaalpress sulgeva käigupiirkuga pressühenduste tegemiseks plast- ja komposiitorudega Ø 10 – 26 mm, Ø ¼ – 1". Kasutamiseks REMS presspihtidega. Lahtikäivate torukäepidemetega. Pappkarbis. Art nr 574000 R € 173.–

€ **139.⁹⁵**

REMS pressrõngad suurtele mõõtmetele kuni Ø 54 mm. Peale panna. Pressida. Valmis.

REMS pressrõngad (PR 3S) - 3 ühele liigenditega rõngale kaldu paigutatud presssegmentid on mõeldud suurte mõõtmete pressimiseks, vastates ka kõrgematele nõudmistele. Optimaalne tulemus saavutatakse tänu presssegmentide radiaalselt juhitud liikumisele. - Presskontuur M pressliitmik-süsteemile Geberit Mapress ja teistele sobivatele süsteemidele.

REMS pressrõngas M 42 (PR-3S)	Art nr 572706 R	€ 534.95
REMS pressrõngas M 54 (PR-3S)	Art nr 572708 R	€ 534.95
Vahetangid Z2		
REMS pressrõngaste (PR-3S) 42–54 mm kasutamiseks	Art nr 572795 RX	€ 119.95
Terasplekist kast	Art nr 572810 R	€ 71.80
Pressrõngaste komplekt kokku	Art nr 572060 R	€ 1 261.65



Saksa kvaliteettoode

€ **1 059.–**

Ka pressistusüsteemidele Geberit Mapress SÜSINIKTERRAS, ROOSTEVABA TERAS, VASK joogivee- ja küttepajaldises kuni Ø 108 mm.

← **ACC** →

Automatic Circuit Control
automaatse tagasikäigu

Saksa kvaliteettoode



REMS Power-Press XL ACC – universaalne kuni Ø 110 mm.

Kuni Ø 110 mm pressimine ainult ühe tööetapiga.

Ülikiire, nt pressistusüsteemiga Geberit Mapress ROOSTEVABA TERAS Ø 108 mm vaid 15 sekundiga.

REMSi presspihtide/pressrõngaste/pressrõngaste XL ning teiste tootjate sobivate presspihtide/pressrõngaste käitamiseks.

Pööratav presspihtide kinnitus automaatse lukustusega.

REMS Power-Press XL ACC Basic-Pack

Sundprotsessiga elektrohüdrauliline radiaalpress pressliidestest Ø 10–108 (110) mm, Ø ¼ – 4" valmistamiseks. REMSi presspihtide/pressrõngaste/pressrõngaste XL ja teiste tootjate sobivate presspihtide/pressrõngaste käitamiseks. Pööratav presspihtide kinnitus automaatse lukustusega. Elektrohüdrauliline ajam tõendatud universaalmootoriga 230 V, 50–60 Hz, 450 W, vastupidava planetaarülekanne, ekstsentriskolbepumba, kompaktse kõrgeefektiivse hüdraulikasüsteemi ja turvalülitiga. Transpordikastis. Art nr 579010 R220

€ **1 819.–**

Nt presskontuur M pressliitmik-süsteemidele Geberit Mapress SÜSINIKTERRAS, ROOSTEVABA TERAH, ROOSTEVABAST TERASEST gaasitoru, VASK, VASEST gaasitoru.

Kuni Ø 108 mm pressimine ainult ühe tööetapiga.



²⁾ Pressrõngaste XL (PR-3S) käitamiseks on nõutavad vahepihid Z6 XL.

³⁾ Ajamiks sobib REMS Power-Press XL.

⁴⁾ Gaasipaigaldiste korral kasutage 3 press-segmendil ainult pressstange tähistusega „M 88,9 G“ või „M 108 G“.

REMSi pressrõngad XL (PR-3S) kuni Ø 108 mm

Vastupidavad pressrõngad XL (PR-3S) ja vahepihid Z6 XL sepistatud ja spetsiaalselt karastatud eriterasest. REMSi pressrõngaste XL (PR-3S) presskontuurid on süsteemikohased ja vastavad kasutatava pressisüsteemi presskontuuridele. Selle tulemuseks on süsteemiga laitmatu vastavuses olev kindel pressimine.

Presskontuur	Art nr	€
M 66,7 XL (PR-3S) ²⁾³⁾	579107 R	883,95
M 76,1 XL (PR-3S) ²⁾³⁾	579101 R	935,95
M 88,9 G XL (PR-3S) ²⁾³⁾⁴⁾	579110 R	987,95
M 108,0 G XL (PR-3S) ²⁾³⁾⁴⁾	579111 R	1 039,95
XP 64,0 XL (PR-3S) ²⁾³⁾	579100 R	831,95
XP 66,7 XL (PR-3S) ²⁾³⁾	579108 R	883,95
XP 108,0 XL (PR-3S) ²⁾³⁾	579109 R	1 039,95



Vahepihid Z6 XL

REMSi pressrõngaste XL 64,0–108,0 (PR-3S) käitamiseks REMS Power-Press XL-iga
Art nr 579120 R

€ 319.95

REMS presspihid – sadu kordi ära proovitud. Kõigile levinud pressfitting-süsteemidele.

Võimsad vastupidavad ja eriliselt karastatud eriterasest presspihid. REMS presspihtide/REMS presspihtide Mini presskontuur vastab antud pressfitting-süsteemidele. Tänu sellele on tagatud ideaalne, süsteemile vastav pressimine. Presspihtide presspakid on valmistatud üliäärmiselt CNC-töötiskeskustel ja omavad masinaga ümardatud pressprofile. Tänu sellele on valmistamisel lubatud tolerantsid väiksemad kui valatud pressprofiilidel.

Kontroll vastavalt EN 1775:2007-le

REMS presspihtidel/REMS presspihtidel Mini/pressrõngastel (presskontuuriga M, V, SA, B, HR ja UP) on sisse pressitud spetsiaalne markeering, mis jätab pärast fittingu pressimist sellele spetsiifilise jälje. Nii on ka hiljem võimalik kontrollida, kas fittingu pressimiseks kasutati õiget presspihti/pressrõngast.

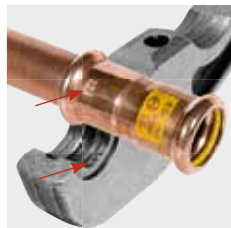

Selle jälgitavusega täidab REMS Euroopa standardi EN 1775:2007 soovitud pressfitting-süsteemide installimiseks gaasile.

Näide: REMS presspihid M: jäljend „M“ pressitud toruliitmikul jälgitavuse tagamiseks vastavalt EN 1775:2007-le



Ainulaadne!

Patent EP 1 223 008 / DE 101 01 440

Kõigil kataloogis * tähistusega REMS presspihid on teinegi ühendus ja nad sobivad ka käsi-radiaalpressiga REMS Eco-Press. Sellepärast lihtne, odav ladustamine.

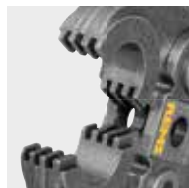

Patent EP 2 027 971

REMSi hammastusega presspihid ACz, Fz, RFz, Rfz, VMPz takistavad presshülslite tekkimist.

Saksa kvaliteettoode

**REMS presstangid / REMS presstangid Mini
M, V kuni 35 mm**

€ 89.95

**REMS presstangid / REMS
presstangid Mini**

TH, U, UP, VP, G, B kuni 32 mm

€ 109.95



REMS presstangid Mini Set

M 15-18-22-28-35

L-Boxxi kohvrüsteemis.
Art nr 578055 R € 737.-

€ 499.-



REMS presstangid Set

M 15-18-22-28-35

L-Boxxi kohvrüsteemis.
Art nr 571161 R € 737.75

€ 499.-

V 15-18-22-28-35

L-Boxxi kohvrüsteemis.
Art nr 578056 R € 737.-

€ 499.-

V 15-18-22-28-35

L-Boxxi kohvrüsteemis.
Art nr 571162 R € 737.75

€ 499.-

REMS pressrõngas 45° (PR-2B) – lahendus raskesti ligipääsetavate kohtade jaoks.

Nt mõrad müüris, nähtavale jäävad torud, šahtid

Patent EP 2 774 725

REMSi pressrõngas 45° (PR-2B), 2 pressmokaga, pressmokkade kindlaks paigutamiseks raskesti ligipääsetavatesse kohtadesse 45° kalde all.



Saksa kvaliteettoode



REMS pressrõngad 45° (PR-2B)

Presskontuur	Art nr	€	Presskontuur	Art nr	€
V 12 45° (PR-2B)	574502 R	95,95	M 12 45° (PR-2B)	574520 R	95,95
V 14 45° (PR-2B)	574532 R	95,95	M 15 45° (PR-2B)	574522 R	95,95
VG 14 45° (PR-2B)	574536 R	95,95	M 18 45° (PR-2B)	574524 R	95,95
V 15 45° (PR-2B)	574504 R	95,95	M 22 45° (PR-2B)	574526 R	95,95
V 16 45° (PR-2B)	574534 R	95,95	M 28 45° (PR-2B)	574528 R	95,95
VG 16 45° (PR-2B)	574538 R	95,95	M 35 45° (PR-2B)	574530 R	105,95
V 18 45° (PR-2B)	574506 R	95,95	F 16 45° (PR-2B)	574550 R	95,95
V 22 45° (PR-2B)	574508 R	95,95	F 20 45° (PR-2B)	574552 R	95,95
V 28 45° (PR-2B)	574510 R	95,95	F 26 45° (PR-2B)	574554 R	95,95
V 35 45° (PR-2B)	574512 R	105,95	F 32 45° (PR-2B)	574556 R	95,95

Vahetangid Mini Z1

REMSi 45° (PR-2B) pressrõngaste kasutamiseks. Ette nähtud REMS Mini-Press ACC, REMS Mini-Press 22V ACC, REMS Mini-Press S 22V ACC jaoks.

Art nr 578558 RX

€ 114,90

Vahetangid Z1

REMSi 45° (PR-2B) pressrõngaste kasutamiseks. Sobib kõigile REMSi radiaalpressidele (välja arvatud REMS Mini-Press ACC, REMS Mini-Press 22V ACC, REMS Mini-Press S 22V ACC).

Art nr 574500 RX

€ 109,95

Terasplekist kast

lisatava sisuga (vahetangidele Mini Z1 ja vahetangidele Z1, samuti 6 tk REMSi pressrõngaid V 12–35 45° (PR-2B) või M 12–35 45° (PR-2B)).

Art nr 574516 R

€ 71,80

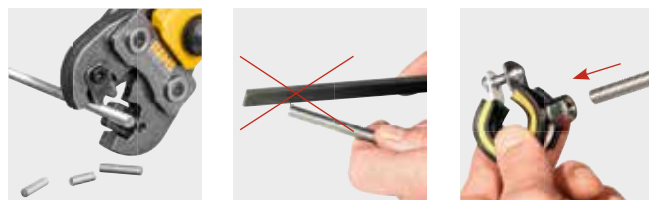

Lõiketangid pööratavate 1 paar lõikekomponentidega terasele, roostevabale terasele, M 6–M 12, kuni vastupidavuse klassini 4.8 (400 N/mm²).



Saksa kvaliteettoode

Patent EP 1 952 948



REMS lõiketangid M – keermelati lõikamine. Sekunditega.

Ainulaadne! – Patent EP 1 223 008 / DE 101 01 440

Kõigil * tähtsusega lõiketangidel M on teinegi ühendus käitsi kasutamiseks käsi-radiaalpressiga REMS Eco-Press. Sellepärast lihtne, odav ladustamine.

REMS Mini-Press ACC, REMS Mini-Press 22V ACC, REMS Mini-Press S 22V ACC-le:

REMS lõiketangid Mini – lõikavad kõigest 2 sekundiga!

M 6 Art nr 578620

M 8 Art nr 578621

M 10 Art nr 578622

enne € 187.– nüüd ainult

REMS radiaalpressidele (välja arvatud REMS Mini-Press ACC, REMS Mini-Press 22V ACC, REMS Mini-Press S 22V ACC) ja teiste firmade sobivatele radiaalpressidele:

REMS lõiketangid

M 6* Art nr 571890

M 8* Art nr 571895

M 10 Art nr 571865

M 12 Art nr 571870

enne € 187.– nüüd ainult

€ 166,95



Saksa kvaliteettoode

REMSi kaablikäärid – elektrikaabli lihtne lõikamine.



Sepistatud ja eriliselt karastatud eriterasest. CNC-töötuskeskustes ülitäpselt väljatöötatud lõikegeomeetriaga ja vastupidavad vahetatavad kaabliõikurid. Suur lõikevahemik. Kasutatakse REMSi elektriliste radiaalpresside (v.a EMS Mini-Press ACC, REMS Mini-Press 22 V ACC, REMS Mini-Press S 22V ACC) ja teiste tootjate sobivate radiaalpresside abil.

REMSi kaablikäärid

Kaablikäärid 2 vahetatava kaabliõikuriga elektrikaablitele $\leq 300 \text{ mm}^2$ ($\varnothing 30 \text{ mm}$). Pappkarbis.
Art nr 571887 € 309.–

€ **215.⁹⁵**



Saksa kvaliteettoode



REMS presstangid Basic E 01 – Elektripaigaldiste korral.



REMS presstangid Mini Basic E 01*

Art nr 578618

€ **237.⁹⁵**

REMS presstangid Basic E 01*

Art nr 571855

€ **237.⁹⁵**

* Klauka seeria 22 presstarvik, kitsas pressimine.



REHAU, TECE ...

ainult 3,0 kg

← ACC →

Automatic Circuit Control

automaatse tagasikäigu
Laadimiskontrolleriga

Saksa kvaliteettoode

REMS 22V
LI-ION TECHNOLOGY
1,5Ah 2,5Ah 5,0Ah 9,0Ah

Power-Packs – lk 40

LED-töölamp

nt
aquatherm,
General Fittings,
IVT,
REHAU,
REVEL
Seppelfricke,
TECE,
TIEMME,
Würth



REMS Ax-Press 25 22 V ACC – universaalne kuni $\varnothing 40 \text{ mm}$. Ülikerge, üliväike, väga käepärane. Sekunditega. Automaatse tagasikäiguga. Terviklik kaubavaliik REMSi presspäid, kiiresti vahetatavad.

REMS Ax-Press 25 22 V ACC Basic-Pack

Akuaksiaalpress presshülsiga ühenduste $\varnothing 12\text{--}40 \text{ mm}$ loomiseks. 40 mm käik, presshülsiga ühenduste pressimiseks kinnitamise vahemaaga $\leq 82 \text{ mm}$. REMSi presspeade käivitamiseks. Elektrohüdrauliline ajam automaatse tagastusega, võimas akumootor (21,6 V), 380 W võimsus, vastupidav planetaarülekanne, eksentrikkolbump ja kompakte suure tootlikkusega hüdraulikasüsteem, turvalüliti, pööratav pressimiseseade. Integreeritud LED-töötlu. Li-ioon aku 21,6 V, 1,5 Ah, kiirlaadimisseade Li-ioon 230 V, 50–60 Hz, 70 W. Ilma presspeadeta. Tugevas terasplekist kastis.
Art nr 573022 R220 € 1 159.–

Superpakkumine!*

Põhikomplekti ostmisel saate kauba peale vabalt valitud 3 komplekti presspäid. Säastate kokku summa, mis jääb € 239.40 ja € 359.10 vahele.

Art nr 573X03 R220 € **979.–**

REMS Ax-Press 25 22 V ACC Basic-PackIP

Nagu art nr 573022. Ilma akuta, ilma kiirlaadimisseadmeta. Ilma presspeadeta.
Art nr 573027 R22 € 819.–

€ **679.–**

Üks süsteem – 4 rakendust!

Idealne paigaldajale.

Speed-Regulation (Patendile EP 2 085 191)

Reguleerimiseks paigaldatud tahho pöörete arvu elektroonika hoiab eelvalitud pöörete arvu ka koormuse korral konstantsena.



Saksa kvaliteettoode

REMS Picus SR Set Titan

Elektriline teemant-kroonpuurmasin kiirusregulaatoriga. Betooni ja terasbetooni kroonpuurimiseks $\leq \varnothing$ kuni 162 (200) mm, müüritise ja teiste materjalide kroonpuurimiseks $\leq \varnothing$ kuni 250 mm. Kuiv- ja märgpuurimiseks, käes hoides või puuristatiiviga. Ajamimasin kroonpuuri ühenduskeermega UNC 1¼ väljas, G ½ sees, hooldusvaba 2-astmeline ülekanne hõõrdkaitsesiduriga, universaalmotor 230 V, 50–60 Hz, 2200 W. Astmeteta elektrooniline pöörete arvu reguleerimine 200 min⁻¹ kuni 500 min⁻¹ (1. käik) või 500 min⁻¹ kuni 1200 min⁻¹ (2. käik), ülekuumenemiskaitse. Multifunktsionaalne elektroonika sujuvkäivituse, tühikäigu pöörete arvu piirangu, ülekoormuskaitse, blokeerumiskaitsega. Lukustusega lüliti. Turvalüliti (PRCD). Veetoiteseadet, seadistatav sulgventiil ja kiirühendus veestopile ning voolikuühendusele ½". Vastuhoidik. Vahetükikomplekt. Ühepoolne lihtvõti SW 32. Tugevas terasplekist kastis. Puuristatiiv REMS Titan koos kinnituskomplektiga müüritiste ja betooni jaoks. Ilma teemant-kroonpuurideta.

Art nr 183022 R220 € 2290.–

€ 1 899.–

REMS Picus SR Set 62-82-132 Titan

Nagu art nr 183022, kuid REMS universaalsete teemant-kroonpuuridega UDKB \varnothing 62, 82, 132 mm.

Art nr 183023 R220 € 2699.–

€ 2 220.–

... nüüd puuristatiiviga REMS Titan – kõrgeimatele nõudmistele. Kroonpuurimiseks kuni \varnothing 300 mm.

REMS Picus S2/3,5 – kroonpuurimiseks terasbetoonis vms kuni \varnothing 300 mm.



REMS Picus S2/3,5 Set Titan

Elektriline teemant-kroonpuurmasin betooni, terasbetooni, igat liiki müüritise, loodusliku kivi, asfaldi, igat liiki betoonist tasanduskihtide kroonpuurimiseks, \varnothing 40–300 mm. Kuiv- ja märgpuurimiseks puuristatiiviga. Ajamimasin puurkrooni-ühenduskeermega UNC 1¼ väljas, hooldusvaba 2-astmeline ülekanne hõõrdkaitsesiduriga, universaalmotor 230 V, 50–60 Hz, 3420 W. Multifunktsionaalne elektroonika sujuvkäivituse, tühikäigu pöörete arvu piirangu, ülekoormuskaitse, blokeerumiskaitsega. Kippüliti. Turvalüliti (PRCD). Puurispidli pöörded koormusel 320 min⁻¹, 760 min⁻¹. Veetoiteseadet, seadistatav sulgventiil ja kiirühendus veestopile ning voolikuühendusele ½". Liugrõngas. Ühepoolne lihtvõti SW 32. Puuristatiiv REMS Titan koos kinnituskomplektiga müüritiste ja betooni jaoks. Ilma teemant-kroonpuurideta. Pappkarbis.

Art nr 180030 R220 € 4049.–

€ 3 169.–

REMS Picus S1 – soodsa hinnaga alternatiiv



... nüüd puuristatiiviga REMS Simplex 2

Vastupidav, käepärane puuristatiiv kroonpuurimiseks kuni \varnothing 200 mm. Puurisammus painde- ja väändekindlast 4-kant terasest täppistorust, \varnothing 50 mm, kalestatud, väga täpselt tolereeritud, etteandekelgu minimaalse vibratsiooniga juhtimiseks.

REMS Picus S1 Basic-Pack

Elektriline teemant-kroonpuurmasin betooni ja terasbetooni kroonpuurimiseks $\leq \varnothing$ kuni 102 (132) mm, müüritise ja teiste materjalide kroonpuurimiseks $\leq \varnothing$ kuni 162 mm. Kuiv- ja märgpuurimiseks, käes hoides või puuristatiiviga. Ajamimasin puurkrooni-ühenduskeermega UNC 1¼ väljas, G ½ sees, hooldusvaba ülekanne hõõrdkaitsesiduriga, universaalmotor 230 V, 50–60 Hz, 1850 W. Multifunktsionaalne elektroonika sujuvkäivituse, tühikäigu pöörete arvu piirangu, ülekoormuskaitse, blokeerumiskaitsega. Lukustusega lüliti. Turvalüliti (PRCD). Puurispidli pöörded koormusel 580 min⁻¹. Veetoiteseadet, seadistatav sulgventiil ja kiirühendus veestopile ning voolikuühendusele ½". Vastuhoidik. Puurimise abivahend G ½ puuriga \varnothing 8 mm, kuuskantvõti SW 3. Ühepoolne lihtvõti SW 32. Tugevas terasplekist kastis.

Art nr 180010 R220 € 1350.–

€ 879.–

REMS Picus S1 Set Simplex 2

Nagu art nr 180010, kuid puuristatiiv REMS Simplex 2 koos kinnituskarni-tuuriga müüritisele ja betoonile. Ilma teemant-kroonpuurideta.

Art nr 180032 R220 € 2087.–

€ 1 395.–



Stardikomplekt soodsa hinnaga.
Ideaalne paigaldajale.

-40 %

REMS UDKB Set 62-82-132

Ø 62, 82, 132 mm
Art nr 181101 R € 505.85

€ **328.⁸⁰**

REMS UDKB LS Set 62-82-132

Ø 62, 82, 132 mm
Art nr 181111 R € 557.85

€ **362.⁶⁰**

REMS universaalsed teemant-kroonpuurid

Täisautomaatsel jootmisseadmetel induktiivselt joodetud jootühendus tagab püsivalt kõrge kvaliteedi. Joodetud teemantsegmentidega puurtorusid saab tänu kõvajoodisega jootmisele taaskasutada.

Universaalne – sobib paljudele materjalidele, nii kuiv- kui ka märgpuurimiseks, saab juhtida käega ja kasutada koos puuristatiiviga. Ühtne ühenduskeere UNC 1¼ sees. Puurimissügavus 420 mm. Kiire, kerge ja rahulik puurimine kiilukujulise lõikepinnaga („katusekujuliste“) teemantsegmentidega. Spetsiaalselt välja töötatud, suure teemandisisalduse ja spetsiaalse siduvusega kõrgväärtuslikud teemantsegmentid on suurepärase puurimisjõudluse ning eriti pika tööeaiga. Ideaalsed universaalseks kasutamiseks terasbetoonis ja müüritises.

Käivitamine kõigi REMS Picus ajamimasinate ja teiste firmade sobivate ajamimasinatega (ühenduskeere UNC 1¼ väljas).

-30 %

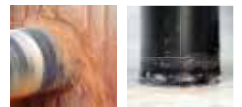

**Induktiivselt joodetud!
Taaskasutatavad!**



Ø × puurimissügavus × ühendus		Art nr	€	Kampania €
UDKB 32 × 420 × UNC 1¼	4	181010 R	116,95	81,86
UDKB 42 × 420 × UNC 1¼	4	181015 R	108,95	76,26
UDKB 52 × 420 × UNC 1¼	5	181020 R	115,95	81,17
UDKB 62 × 420 × UNC 1¼	6	181025 R	125,95	88,16
UDKB 72 × 420 × UNC 1¼	7	181030 R	142,95	100,06
UDKB 82 × 420 × UNC 1¼	7	181035 R	154,95	108,46
UDKB 92 × 420 × UNC 1¼	8	181040 R	174,95	122,46
UDKB 102 × 420 × UNC 1¼	8	181045 R	178,95	125,26
UDKB 112 × 420 × UNC 1¼	9	181050 R	188,95	132,26
UDKB 125 × 420 × UNC 1¼	10	181057 R	224,95	157,46
UDKB 132 × 420 × UNC 1¼	11	181060 R	224,95	157,46
UDKB 152 × 420 × UNC 1¼	12	181065 R	264,95	185,46
UDKB 162 × 420 × UNC 1¼	12	181070 R	279,95	195,96
UDKB 182 × 420 × UNC 1¼	12	181075 R	310,95	217,66
UDKB 200 × 420 × UNC 1¼	12	181080 R	328,95	230,26
UDKB 225 × 420 × UNC 1¼	13	181085 R	399,95	279,96
UDKB 250 × 420 × UNC 1¼	14	181090 R	410,95	287,67
UDKB 300 × 420 × UNC 1¼	22	181095 R	536,95	375,86

REMS universaalsed teemant-kroonpuurid LS (LASER)

Laserkeevitatud täisautomaatsel keevitusseadmetel keevisühenduste püsivalt kõrge kvaliteedi saavutamiseks. Kõrgtemperatuurikindlad – ka äärmusliku temperatuurikoormuse puhul ei tule segmentide joodis ülekuumenemise tõttu lahti.

Universaalne – sobib paljudele materjalidele, nii kuiv- kui ka märgpuurimiseks, saab juhtida käega ja kasutada koos puuristatiiviga. Ühtne ühenduskeere UNC 1¼ sees. Puurimissügavus 420 mm. Kiire, kerge ja rahulik puurimine kiilukujulise lõikepinnaga („katusekujuliste“) teemantsegmentidega. Spetsiaalselt välja töötatud, suure teemandisisalduse ja spetsiaalse siduvusega kõrgväärtuslikud teemantsegmentid on suurepärase puurimisjõudluse ning eriti pika tööeaiga. Ideaalsed universaalseks kasutamiseks terasbetoonis ja müüritises.

Käivitamine kõigi REMS Picus ajamimasinate ja teiste firmade sobivate ajamimasinatega (ühenduskeere UNC 1¼ väljas).

-30 %



**Laserkeevitusega!
Kõrgtemperatuurikindel!**



Ø × puurimissügavus × ühendus		Art nr	€	Kampania €
UDKB LS 32 × 420 × UNC 1¼	1	181410 R	152,95	107,06
UDKB LS 42 × 420 × UNC 1¼	4	181415 R	119,95	83,96
UDKB LS 52 × 420 × UNC 1¼	5	181420 R	127,95	89,56
UDKB LS 62 × 420 × UNC 1¼	6	181425 R	138,95	97,26
UDKB LS 72 × 420 × UNC 1¼	6	181430 R	157,95	110,56
UDKB LS 82 × 420 × UNC 1¼	7	181435 R	170,95	119,66
UDKB LS 92 × 420 × UNC 1¼	8	181440 R	192,95	135,06
UDKB LS 102 × 420 × UNC 1¼	9	181445 R	196,95	137,86
UDKB LS 112 × 420 × UNC 1¼	9	181450 R	207,95	145,56
UDKB LS 125 × 420 × UNC 1¼	10	181457 R	247,95	173,56
UDKB LS 132 × 420 × UNC 1¼	10	181460 R	247,95	173,56
UDKB LS 152 × 420 × UNC 1¼	11	181465 R	291,95	204,36
UDKB LS 162 × 420 × UNC 1¼	12	181470 R	307,95	215,56
UDKB LS 182 × 420 × UNC 1¼	13	181475 R	373,95	261,76
UDKB LS 200 × 420 × UNC 1¼	14	181480 R	394,95	276,46

REMS Pull – kuiv- ja märgimemiseks.

Filtri automaatpuhastussüsteem tagab püsivalt tugeva imemisvõimsuse. Sertifitseeritud tolmuklassi M kuuluvate tervistkahjustavate tolmude imemiseks EN 60335-2-69¹⁾.

REMS Pull

Elektriline kuiv- ja märgimur äriotstarbeliseks kasutuseks. Tolmu, mustuse ja vedelike imemiseks. Sobib hästi tolmu eemaldamiseks soonte tegemisel, lõikamisel, puurimisel, kroonpuurimisel ja lihvimisel. Mootor 230 V, 50 – 60 Hz, 1200 W. Filtri automaatpuhastussüsteemi sisse-/väljalülitati koos sisseehitatud roheline LED-märgutulega. Imemisvõimsuse lülitati õhu koguse ≤ 74 l/s astmeteta reguleerimiseks. Täitmisaseme piiraja automaatse väljalülitusega. Filtri automaatpuhastussüsteem. Seadme pistikupesa elektrilistele tööriistadele kuni 2200 W, elektrooniline sisse-/väljalülitusaumaatika. Suur mahuti 35 l, vedeliku täitekogus 19 l. Teisaldatav, 2 ratast, fi ksaatoriga juhttraas/ juhtrollik. Toitejuhe 7,5 m. 1 paberist fi lterkott, 1 volditud paberist fi lter. Voolik 2,5 m, vooliku pikendus 2,5 m, käepide. Kaks metallist toru, mõlemad 0,5 m. Tarvik pindade kuiv- ja märgimemiseks 300 mm rullikute, harjariba, kummiservaga. Tarvik vookide puhastamiseks. Vooliku/elektrilise tööriista adapter. Integreeritud toitejuhtme, imivooliku ja tarvikute hoidik. Pappkarbis.

REMS Pull L Set

Sertifitseeritud tolmuimeja ja tolmueemaldaja tolmuklassi L¹⁾ kuuluvate tervisekahjulike tolmude imemiseks. Kokkupuute piirväärtus/töökeskkonna ohtlike ainete piirnorm > 1 mg/m³, läbilaskvuse määr $\leq 1\%$.

Art nr 185500 R220 € 589.–

€ **499.–**

REMS Pull L Set W

REMS Pull L Set W – ideaalne abivahend REMS puuristatiiviga märgpuurimisel puurimisjätkide eemaldamiseks. REMS Pull M Set imurootoriga tolmumemiseks.

Art nr 185503 R220 € 955.–

€ **839.–**

REMS Pull M Set

Sertifitseeritud tolmuimeja ja tolmueemaldaja tolmuklassi M¹⁾ kuuluvate tervistkahjustavate tolmude imemiseks. Kokkupuute piirväärtus/töökeskkonna ohtlike ainete piirnorm $> 0,1$ mg/m³, läbilaskvuse määr $\leq 0,1\%$. Antistaatiline süsteem elektrit juhtiva imivoolikuga E. Elektrooniline vooluhuiga kontrollsüsteem, imivooliku läbimõõdu valiklüliti, imivooliku ühendusava kate.

REMS Pull M antistaatiline süsteemiga: staatiline laeng juhitakse imuri maandatud ülaosassee kõrvale, kasutades elektrit juhtivaid metallist imitorusid, elektrit juhtivat käepidet E, elektrit juhtivat imivoolikut E, elektrit juhtivat imivooliku pikendust E ning elektrit juhtivat imivooliku ühendusotsakut.

Art nr 185501 R220 € 829.–

€ **699.–**

REMS Pull M Set D

REMS Pull M Set D – ideaalne abivahend tervistkahjustava tolmu eemaldamiseks kuivpuurimisel puurimiseadmetega REMS Picus S1, Picus SR, Picus S3 j.m. REMS Pull L Set veekindla lamevoltfiltriga PES ja veeimuriga.

Art nr 185504 R220 € 958.–

€ **809.–**



REMS Contact 2000 – väikseim, tugevaim ja kiireim seda liiki seade.



Töövõimsus = jootmisvõimsus = 2000W!
Seepärast jootmisaeg nt Ø18mm puhul kõigest 18s.

REMS Contact 2000 Super-Pack

Elektriline jooteseade vasktorude pehmejootmiseks Ø 6–54 mm, Ø 1/4–2 1/4". 230 V, 50–60 Hz, 2000 W, kontrollpinge 24 V. Jootetangid 4 m pikkuste jootetangikaablitega, turvatransformaator, 4 paari prismaelektroode, 2 metallektroodi, 250 g kvaliteetset pehmejoodist REMS Lot Cu 3, 250 g kvaliteetset pehmejootepastat REMS Paste Cu 3, 1 torulõikur REMS RAS Cu-INOX 3–35, 10-ne pakk puhastusfiisi REMS Cu-Vlies. Tugevas terasplekist kastis.

Art nr 164050 R220 € 739.–

€ **649.–**



Tervistkahjustavate tolmude imemine EN 60335-2-69 järgi

Mineraalsete ehitusmaterjalide, nt betoon, terasbetoon, müüritis, betoonpinna tasanduskiht, töötlemisel tekib suurel hulgal kvartsi sisaldavat tervistkahjustavat mineraalset tolmu (kvartsi peentolmu). Kvartsi peentolmu sissehingamine kahjustab tervist. Standard EN 60335-2-69 näeb tervistkahjustava tolmu puhul, mille kokkupuute piirnorm töökohal on $> 0,1 \text{ mg/m}^3$, ette vähemalt ühe tolmuklassi M¹⁾ kuuluva tööstusliku tolmuimeja kasutamise. REMS Pull M, kuiv- ja märgimur, sertifitseeritud M tolmuklassi tervistkahjustava tolmu imemiseks, vt vasakule.

REMS Krokodil – meiseldamise asemel lõikamine

Kogu pinna peale asetatava alusplaadiga terve lõikamistoimingu ajaks, et teemantlõikekettad kontrolliult sisse viia ning tagada tolmuvaba, kindel töötamine ja kerge, ühtlane etteanne.



REMS Krokodil 180 SR



REMS Krokodil 125 + REMS Pull M

Speed-Regulation (Patendile EP 2 085 191)

Reguleerimiseks paigaldatud tahho pöörete arvu elektroonika hoiab eelvalitud pöörete arvu ka koormuse korral konstantsena.



Saksa kvaliteettoode



+ Lisaks kingitus hinnaga € 166.20*

2 REMS universaalne teemantlõikekettas LS H-P Ø 180 mm



+ Lisaks kingitus hinnaga € 53.40*

2 REMS universaalne teemantlõikekettas LS-Turbo Ø 125 mm

REMS Krokodil 180 SR Basic-Pack

Elektriline teemantkettaga soonefrees ja -lõikur koos kiiruse regulatsiooniga. Nt betooni, raudbetooni, igat liiki müüritis, looduslikku kivisse, igat liiki betoonist tasanduskihtidesse soonte lõikamiseks. Soone sügavus $\leq 61 \text{ mm}$, astmeteta reguleeritav. Soone laius $\leq 62 \text{ mm}$, vahekettad 3, 6, 10, 20 mm. Ajam ja ajamivõll Ø 22,2 mm, 1, 2 või 3 teemantlõikekettast EN 13236 järgi, $\leq \text{Ø} 180 \text{ mm}$, kaitsesiduriga hooldusvaba ülekanne, universaalmotor 230 V, 50–60 Hz, 2000 W. Multifunktsionaalne elektroonikasüsteem sujuvkaivituse, tühikäigu kiiruse piiraja, ülekoormuskaitse ja ülekuumenemiskaitsega. Ülekuumenemiskaitse. Ühendusjuhe 5,7 m. Elektrikatkestuste korral toimib taaskäivitamise vastane kaitse. Kaitselüliti koos taassisselülituslukuga. Pöörded koormusel 4500 min⁻¹. Tolmuimeja/tolmueemaldaja ühendusava (nt REMS Pull M). Otsvõti SW 13. Tugevas terasplekist kastis. Art nr 185011 R220 € 959.–

Art nr 185X03 R220 € **845.–**

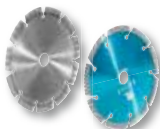

REMS universaalne teemantlõikekettas LS-Turbo Ø 180 mm

Laserkeevitatud, talub kõrget temperatuuri, lõikab kiiresti, ka tugevaid materjale, metallist põhikorpuse EN 13236 järgi Art nr 185026 R

€ **49.10**

REMS universaalne teemantlõikekettas LS H-P Ø 180 mm

Suure võimsusega, laserkeevitatud, talub kõrget temperatuuri, lõikab kiiresti, ka eriti tugevaid materjale, pika kasutuseaga, metallikorpuse EN 13236 järgi. Art nr 185027 R

€ **83.10**

REMS Krokodil 125 Basic-Pack

Elektriline teemantkettaga soonefrees ja -lõikur nt betooni, terasbetooni, igat liiki müüritis, loodusliku kivi, igat liiki betoonist tasanduskihtide lõikamiseks ning neisse soonte tegemiseks. Soone sügavus $\leq 38 \text{ mm}$, astmeteta reguleeritav. Soone laius $\leq 43 \text{ mm}$, vahekettad 3, 6, 10, 20 mm. Ajam ja ajamivõll Ø 22,2 mm, 1 või 2 teemantlõikekettast EN 13236 järgi, $\leq \text{Ø} 125 \text{ mm}$, kaitsesiduriga hooldusvaba ülekanne, universaalmotor 230 V, 50–60 Hz, 1850 W. Multifunktsionaalne elektroonika sujuvkaivituse, tühikäigu pöörete arvu piiraja ja ülekoormuskaitsega. Ühendusjuhe 2,3 m. Kaitselüliti koos taassisselülituslukuga. Pöörded koormusel 5000 min⁻¹. Tolmuimeja/tolmueemaldaja ühendusava (nt REMS Pull M). Otsvõti SW 13. Tugevas terasplekist kastis. Art nr 185010 R220 € 939.–

Art nr 185X02 R220 € **775.–**



REMS universaalne teemantlõikekettas LS-Turbo Ø 125 mm

Laserkeevitatud, talub kõrget temperatuuri, lõikab kiiresti, ka tugevaid materjale, metallist põhikorpuse EN 13236 järgi Art nr 185021 R

€ **26.70**

REMS universaalne teemantlõikekettas LS H-P Ø 125 mm

Suure võimsusega, laserkeevitatud, talub kõrget temperatuuri, lõikab kiiresti, ka eriti tugevaid materjale, pika kasutuseaga, metallikorpuse EN 13236 järgi. Art nr 185022 R

€ **53.40**

¹⁾Järgige riigis kehtivaid eeskirju tervisele kahjulike tolmude imemise ja kõrvaldamise kohta.



Saksa kvaliteettoode

REMS MSG 160 – automaatne keevitamine. Elektrooniline juhtseade. Keevitamise akustiline ja optiline järelevalve.

REMS MSG 160

Elekterkeevismuhvide keevitusseade. 230 V, 50 Hz, 1150 W, (tootjad: Akatherm-Euro, Coes, Geberit, Valsir, Waviduo) elekterkeevismuhvidega põletüleen-äravoolutorude keevitamiseks, Ø 40–160 mm. Elektrooniliselt juhitud, keevitamise akustilise ja optilise järelevalvaga. Kanderihmaga stabiilses ja löögikindlas plastkorpuses. Keevitusjuhe 4,40 m. Karbis. Art nr 261001 R220 € 559.–

€ **494.–**

Kütteelemendid vastavalt DVS-ile
(Saksamaa keevitusühing).



REMS MSG – ökonoomne muhvkeevitus



REMS MSG 63 FE Set 20-25-32

Kütteelement-muhvkeevitusseade plasttorudele ja vormidele PB, PE, PP, PVDF-st. Kütteelement 230 V, PTFE-kattega otsiku ja küttepüksiga Ø 20, 25, 32 mm-le. Elektroonilise temperatuuri reguleerimisega kindlaks määratud temperatuur PP-torudele 263 °C juures. Alus. Hoidik tööpingile seadme kinnitamiseks horisontaalses või vertikaalses asendis. Kuuskantvõti otsikute ja küttepükside paigaldamiseks ning mahamonteerimiseks. Tugevas terasplekist kastis. Art nr 256233 R220 € 415.–

€ **319.–**

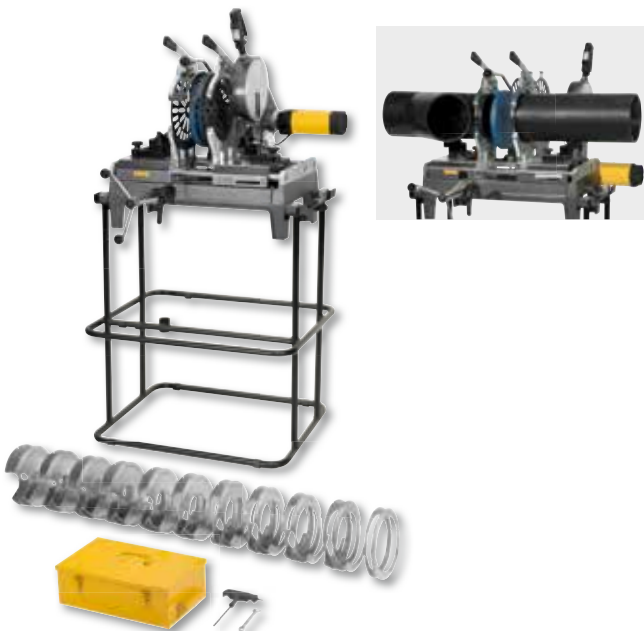

Idealne paigaldajale!

Kütteelement vastavalt DVS.
Elektrooniline temperatuuri reguleerimine.
Kiirpinguti, ka kaldpindadele.

REMS SSM 160RS

Kütteelemendiga põkk-keevitusseade PB, PE, PP, PVDF plasttorudele ja vormidele. PE Ø 40–90 mm SDR ≥ 6, PE Ø 40–110 mm SDR ≥ 9, PE Ø 40–125 mm SDR ≥ 11, PE Ø 40–140 mm SDR ≥ 17, PE Ø 40–160 mm SDR ≥ 21. Põkk-keevitusseade PTFE-kattega kütteelemendiga, 230 V, 50–60 Hz, 1200 W. Seadistatav temperatuurivahemik 180–290 °C, eelseadistatud PE-torude jaoks. Elektrooniline termoregulaator. Kütteelemendi kaitsekate. Elektriline hõõvelseade, 230 V, 50–60 Hz, 500 W. Pressimiseseade. Kiirpinguti, ka kaldpindadele, koosneb kahest Ø 40, 50, 56, 63, 75, 90, 110, 125, 135, 140, 160 mm pingutusklambriga pingutist. 2 torualust Ø 160 mm koos toruklambriga Ø 40, 50, 56, 63, 75, 90, 110, 125, 135, 140 mm. Võti. Terasplekist kast toru- ja pingutusklambrite jaoks. Torukarkass = alusraam = transpordiseade. Art nr 252026 R220 € 3495.–

€ **2 850.–**

kuni
2"



Saksa kvaliteettoode

REMS Eskimo – külmutamine tühjendamise asemel. Ülikiire, kuni 2" torudele. Külmutusvahendi automaatne lisamine.

Eriti kitsad ja vastupidavad külmutus-kaelustihendid. Suur külmutusvõimsus, nt ¾" terastoru kõigest 5 minutiga.*

*Keskkonna-/veetemperatuur ca 18°C.

REMS Eskimo Set

Torukülmutusseade kasutamiseks külmutusvahendi süsinikdioksiidiga. Teras-, vask-, plast- ja komposiitorudele, Ø ¼–2", Ø 10–60 mm. 2 külmutus-kaelustihendit 10 suuruses kogu töövahemikule, pudeli ühendamine T-jaoturiga, kinnitusmutter, 2 pidemeosa koos pihustiga, 2 kõrgsurvevoolikut. Tugevas kohvrivis.

Art nr 130002 R € 467.–

€ **339.–**

REMS Frigo 2 F-Zero – elektriline külmutamine tühjendamise asemel. Superkiire kuni 2".

Ainulaadne! Patent EP 1 108 944

Üheosalised külmutuspead toru diameetritele Ø ¼–1" või Ø 15–35 mm, ahenevate siirdmike kasutamine ei ole vajalik. Eriti kompaktsed külmutuspead geomeetriliselt spetsiaalselt moodustatud süvenditega erineva läbimõõduga torude tarbeks. Väga kitsas, kõigest 50 mm lai. Kõikjal kasutatav, ka kitsastes kohtades. Määrdeained pole vaja kasutada.

kuni
2"

UUS



Saksa kvaliteettoode



Suur külmutusvõime, nt ¾" terastoru kõigest 9 minutiga*.



Remondikomplekt 1½–2" / 54–60 mm

Art nr 131160 R € 208.50

€ **99.–**

REMS Frigo 2 F-Zero Set

Elektriline torukülmutusseade suletud külmutusaine ringlusega. Teras-, vask-, plast- ja komposiitorudele, Ø ¼–2", Ø 10–60 mm. Külmaagregaat 230 V, 50 Hz, 430 W, 2 külmutusaine voolikut, 2,5 m pikk, 2 pingutusrihma, 2 LCD digitemomeetrit, pulverisaator. Varustus Ø ¼–1¼", 15–42 mm. Tugevas terasplekist korpuses. Karbis.

Art nr 131012 R220 € 1 290.–

€ **999.–**

*Keskkonna-/veetemperatuur ca 20°C.



REMS Herkules XL 12" – ülistabiilne kuni 12-tollistele torudele.

REMS Herkules XL 12"

Reguleeritav kõrgus, klapitav torualus, täismaterjal, Ø 1¼–12 tolli, Ø 42–324 mm.
Koormus ≤ 450 kg Kastis.
Art nr 120125 R € 269.–

€ **219.–**

REMS eva – paigaldaja klupp

Eriti kerge keermestamise alustamine ja keermelõikamine tänu lõikepea, keermepakkide ja kaane täpsele töötlusele üheks kompaktses tervikuks. Narrehoob terasest, paksu plastkattega.



Saksa kvaliteettoode



REMS Eva Set R ½-¾-1-1¼

Käsi keermestaja kiirvahetus-lõikepeadega. Torukeermetele ½–2", 16–50 mm, poldikeermetele 6–30 mm, ¼–1". Parem- ja vasakkeermetele. 1 narrehoob kogu lõikepiirkonnale. Kiirvahetus-lõikepead R ½-¾-1-1¼ keermepakkidega koonilistele torukeermetele ISO 7-1, EN 10226 (DIN 2999, BSPT) R päripäeva. Tugevas terasplekist kastis.
Art nr 520015 € 379.–

€ **274.–**

REMS Eva Set R ½-¾-1-1¼-1½-2

Käsi keermestaja kiirvahetus-lõikepeadega R ½-¾-1-1¼-1½-2.
Tugevas terasplekist kastis.
Art nr 520017 € 532.–

€ **422.–**

REMS kiirvahetus-lõikepead S

Probleemi lahendus raskesti ligipääsetavatele kohtadele, nt müüriõhked, lahtikaevatud torud, šahtid. Täiendav, täpne toru juhtimine kaanepoolel täpseks toru tsentreerimiseks ja kerge vaevaga lõikamiseks.



Saksa kvaliteettoode



REMS lõikepeade S Set R ½-¾-1"

Kiirvahetus-lõikepead S, pikendus 300 mm. Tugevas terasplekist kastis.
Art nr 520026 R € 489.–

€ **398.–**

REMS Amigo 2 – tugev nagu karu kuni 2".



1700 W
ainult 6,5 kg

Saksa kvaliteettoode



REMS Amigo 2 Set R 1/2-3/4-1-1 1/4-1 1/2-2

Elektriline keermelõikur kiirvahetus-lõikepeadega. Torukeermetele 1/2"-2", 16-50 mm, poldikeermetele 6-30 mm, 1/4"-1". Parem- ja vasakkeermetele. Ajamiasin hooldusvaba ülekandega, võimas universaalmootor 230 V, 50-60 Hz, 1700 W, turvalüliti, jõudlust suurendav automaatne süsiharjade reguleerimine pöörlemisuuna valikul, päripäeva ja vastupäeva käik. Torutugi mõlemale pöörlemisuunale. REMS eva kiirvahetus-lõikepead kooniistele torukeermetele ISO 7-1, EN 10226 (DIN 2999, BSPT) R 1/2-3/4-1-1 1/4-1 1/2-2 päripäeva. Tugevas terasplekist kassis. Art nr 540020 R220 € 1 319.-

€ 980.-

REMS Amigo 2 Set + REMS Aquila 3B

Hind € 1714.-

Art nr 540X01 R220 € 1 270.-

REMS Amigo – väikseim, kergeim, tugevaim ja kiireim kuni 1 1/4"



1200 W
ainult 3,5 kg

Saksa kvaliteettoode



REMS Amigo Set R 1/2-3/4-1-1 1/4

Elektriline keermelõikur kiirvahetus-lõikepeadega. Torukeermetele 1/2"-1 1/4", 16-40 mm, poldikeermetele 6-30 mm, 1/4"-1". Parem- ja vasakkeermetele. Ajamiasin hooldusvaba ülekandega, võimas universaalmootor 230 V, 50-60 Hz, 1200 W, turvalüliti, jõudlust suurendav automaatne süsiharjade reguleerimine pöörlemisuuna valikul. Maksimumvõimsus kuni 1800 W. Päripäeva ja vastupäeva käik, ülekoormuskaitse. Torutugi mõlemale pöörlemisuunale. REMS eva kiirvahetus-lõikepead kooniistele torukeermetele ISO 7-1, EN 10226 (DIN 2999, BSPT) R 1/2-3/4-1-1 1/4 päripäeva. Tugevas terasplekist kassis. Art nr 530020 R220 € 830.-

€ 635.-

REMS Akku-Amigo 22V – Käepärane ja kerge.

Li-ioonaku 21,6V, 9,0Ah võimaldab ühe akulaadimisega lõigata 3/4"-keermeid umbes 52 tükki.



ainult 5,6kg

Saksa kvaliteettoode



REMS Akku-Amigo 22V Set R 1/2-3/4-1

Akukeermelõikur kiirvahetus-lõikepeadega. Torukeermetele 1/2"-1", 16-32mm, poldikeermetele 6-30 mm, 1/4"-1". Parem- ja vasakkeermetele. Käitusmasin hooldusvaba ajamiga, suure pöördemomendiga akumootor 21,6V, 500 W, turvaklahvlüliti. Paremale ja vasakule pöörlemisega töötamine, masina seisundi kontrollimine ülekoormuskaitsega, temperatuuri jälgimine, laadimisoleku kontrollimine. Li-ioon aku 21,6 V, 9,0 Ah, kiirlaadimisega Li-ioon 230 V, 50 - 60 Hz, 90 W. Toed mõlemale pöörlemisuunale. REMS eva kiirvahetus-lõikepead koonus-torukeermetele ISO 7-1, EN 10226 (DIN 2999, BSPT) R (paremkeere) või elektrinstallatsioonitorudele EN 60423 M. Vastupidavast terasplekist kassis. Art nr 530015 R220 € 1 490.-

€ 1 119.-

REMS Akku-Amigo 22V Set IP R 1/2-3/4-1

Nagu art nr 530015 ilma akuta, ilma kiirlaadimisega. Art nr 530017 R22 € 1090.-

€ 819.-



Power-Packs – lk 40



Saksa kvaliteettoode



DW-0201 AS2032



W1.303



7808-649

REMS Spezial – kõrglegeeritud keermelõikevahend.

mineraalõlipõhine, veega väljapestav.

REMS Spezial 5l kanister

Art nr 140100 R € 51.90

€ 41.²⁰

REMS Spezial 600 ml pihusti

Art nr 140105 R € 17.60

€ 13.⁷⁰

REMS Sanitol – mineraalõlivaba keermelõikevahend.

Täielikult vees lahustuv. Mineraalõli ja etanoolivaba. Väljapestamise kontrollimiseks varvitud punaseks. Suurepärase korrosioonitõrje.

REMS Sanitol 5l kanister

Art nr 140110 R € 71.70

€ 56.⁴⁰

REMS Sanitol 600 ml pihusti

Art nr 140115 R € 19.20

€ 15.¹⁰

Saksa kvaliteettoode



REMS Tornado – klass omaette

Automaatne kinnituspadrun.
Universaalne automaat-lõikepea.
Automaatne õlijahutus.

REMS Tornado 2000

Keermelõikemasin torukeermetele ($\frac{1}{16}$) $\frac{1}{4}$ –2", 16–63 mm, poldikeermetele (6)10–60 mm, $\frac{1}{4}$ –2". Hooldusvaba õlekanne, turva-jalgülüiti avariilülitiga, 2 automaatset kinnituspadrunit, automaatne õlijahutus. Tööriistakomplektiga, milles on: universaalne automaatlõikepea kõikidele keermetele, ka pikale keermele, automaatselt avanev, keermepikkuse automaatselt koonilistele keermetele, keermelõikurid torukeermetele koonilised ISO 7-1, EN 10226 (DIN 2999, BSPT) R $\frac{1}{2}$ – $\frac{3}{4}$ ja R 1–2 päripäeva, torulõikur, toru sisekrassi eemaldamise seade, pressimise hoob. Reguleeritava kõrgusega materjali hoidik. Universaalmotor 230 V, 50–60 Hz, 1700 W. 53 min⁻¹. Kantav mudel 3 torujalaga, suure eemaldatava õlivanni ja laastukogujaga. Pappkarbis.

Art nr 340200 R220 € 3621.–

€ 2 485.–

Universaalne automaatlõikepea, automaatselt avanev.

Saksa kvaliteettoode



Eriti kerge lõikamine.

Liigutatav ja pööratav alusraam (lisatarvik)

REMS Magnum – kompaktne kuni 2".

REMS Magnum 2000 L-T

Keermelõikemasin torukeermetele suurusega ($\frac{1}{16}$) $\frac{1}{4}$ –2", 16–63 mm, poldikeermetele suurusega (6)8–60 mm, $\frac{1}{4}$ –2". Hooldusvaba õlekanne, avariiväljalülitusega turvaväljalüüti, kontrollitud kvaliteediga iseteguneva kiirkinnituse löökpadruni, tagumise tsentreerimispadruni ja automaatse määrdejahutusega. Koos tööriistakomplektiga, mis koosneb universaalsest automaatselt lõikepeast koonusekujulistele keermetele, keermelõikurist koonusekujulistele torukeermetele ISO 7-1, EN 10226 (DIN 2999, BSPT) R $\frac{1}{2}$ – $\frac{3}{4}$ ja R 1–2 paremal, torulõikurist, toru sisekraatide eemaldusseadest, pressimiskangist. Tööriistalaus. Kergelt teistsaldatav L-T koos äravõetava suure õlivanni ja lõikejääkide sahtliga. Universaalmotor 230 V, 50–60 Hz, 1700 W. 53 min⁻¹. Tööpingile, alusraamile, liigutatavale ja pööratavale alusraamile või liigutatavale alusraamile koos materjalilusega. Pappkarbis.

Art nr 340226 R220 € 3682.–

€ 2 485.–

Alusraam

Art nr 344105 R

€ 212.–

Ratastega alusraam

Art nr 344100 R

€ 359.–

Liigutatav ja pööratav alusraam

Art nr 344150 R

€ 419.–

REMS Magnum – supermasin kuni 3". Silmapaistvalt ümarad ja puhtad keermed kuni 3" tänu 5 keermepakile.

REMS Magnum 3000 L-T

Keermestusmasin torukeermetele ($\frac{1}{16}$) $\frac{1}{2}$ –3", 16–63 mm, poldikeermetele (6) 18–60 mm, $\frac{1}{2}$ –2". Hooldusvaba ülekanne, turva-jalgüliti avariilülitiga, usaldusväärne, tugevdatud kiirkinnitusega löökpadrin, tagumine tsentreerimispadrun, automaatne õlijahutus. Masin koos tööriistakomplektidega, $\frac{1}{16}$ –2" ja 2 $\frac{1}{2}$ –3", milles on: universaalne automaatlõikepea kõikidele keermetele, ka pikale keermetele, automaatselt avanev, keeme pikkuse automaatikaga koonilistele keermetele, keermepakid torukeermetele koonilised ISO 7-1, EN 10226 (DIN 2999, BSPT) R päripäeva, torulõikur, toru sisekrassi eemaldamise seade, pressimise hoob. Tööriistade hoidik. Kerge mudel L-T suure eemaldatava õlivanni ja laastukogujaga. Universaalmotor 230 V, 50–60 Hz, 1700 W. 23 min⁻¹. Tööpingile, alusraamile, liigutatavale ja pööratavale alusraamile või liigutatavale alusraamile koos materjalialusega. Pappkarbis.

Art nr 380309 R220 € 5352.–

€ **3 999.–**

Alusraam	Art nr 344105 R	€ 212.–
Ratastega alusraam	Art nr 344100 R	€ 359.–
Liigutatav ja pööratav alusraam	Art nr 344150 R	€ 419.–



Ratastega alusraam
(lisatarvik)

Universaalne automaatlõikepea,
automaatselt avanev.

Saksa kvaliteettoode

Eriti kerge
lõikamine.

REMS Magnum – supermasin kuni 4". Silmapaistvalt ümarad ja puhtad keermed kuni 4" tänu 6 keermepakile.

REMS Magnum 4000 L-T

Keermestusmasin torukeermetele ($\frac{1}{16}$) $\frac{1}{2}$ –4", 16–63 mm, poldikeermetele (6) 18–60 mm, $\frac{1}{2}$ –2". Hooldusvaba ülekanne, turva-jalgüliti avariilülitiga, usaldusväärne, tugevdatud kiirkinnitusega löökpadrin, tagumine tsentreerimispadrun, automaatne õlijahutus. Tööriistakomplektidega $\frac{1}{16}$ –2" ja 2 $\frac{1}{2}$ –4", milles on: universaalne automaatlõikepea kõikidele keermetele, ka pikale keermetele, automaatselt avanev, keeme pikkuse automaatikaga koonilistele keermetele, keermepakid torukeermetele koonilised ISO 7-1, EN 10226 (DIN 2999, BSPT) R päripäeva, torulõikur, toru sisekrassi eemaldamise seade, pressimise hoob. Tööriistade hoidik. Kerge mudel L-T suure eemaldatava õlivanni ja laastukogujaga. Universaalmotor 230 V, 50–60 Hz, 1700 W. 23 min⁻¹. Tööpingile, alusraamile, liigutatavale ja pööratavale alusraamile või liigutatavale alusraamile koos materjalialusega. Pappkarbis.

Art nr 380444 R220 € 6072.–

€ **5 279.–**

Alusraam	Art nr 344105 R	€ 212.–
Ratastega alusraam	Art nr 344100 R	€ 359.–
Liigutatav ja pööratav alusraam	Art nr 344150 R	€ 419.–



Ratastega alusraam
(lisatarvik)



REMS Herkules 3B
(lisatarvik)

Saksa kvaliteettoode

Ratastega
alusraam
(lisatarvik)

Alusraam	Art nr 849315 R	€ 163. ³⁰
Ratastega alusraam	Art nr 849310 R	€ 263.–
REMS Herkules 3B Muudetava kõrgusega materjalitugi, Torud DN 25–150, Ø 1–6"	Art nr 120120 R	€ 249.–

REMS Collum RG – Elektriline rullnuut kuni 12".

REMS Collum RG

Rullnuutmasin nuudiga toruühendussüsteemidele DN 25–200 (300), 1–8" (12"). Rulliga valt-simisimasin, käsihüdropump, integreeritud, astmeline seadistusketas automaatselt soone sügavuse piiramiseks, 1 komplekt vaguvaltse (surverull, vastusurverull) 2–6", kuuskantvõti. Valikus on kolm ajamimasinat hooldusvaba ülekanne, võimsa universaalmotori ja kaitselülitiga. Tööpingile, alusraamile või liigutatavale alusraamile. Pappkarbis.

REMS Collum RG

Universaalmotor 230 V, 50–60 Hz, 1200 W,
ülekoormuskaitse. 29 min⁻¹.
Art nr 347006 R220 € 2090.–

€ **1 889.–**

REMS Collum RG 2

Universaalmotor 230 V, 50–60 Hz, 1700 W. 28 min⁻¹
Art nr 347008 R220 € 2390.–

€ **2 089.–**

REMS Collum RG 2 Compact

Universaalmotor 230 V, 50–60 Hz, 1200 W,
ülekoormuskaitse. 26 min⁻¹
Art nr 347009 R220 € 2390.–

€ **2 089.–**

REMSi rull-valtsimiseseade

Art nr 347000 R € 1790.–

€ **1 485.–**

Akusüsteem kõigile 22 V tööriistadele

Võimsad Li-ioonakud 21,6 V, aku mahutavusega 1,5, 2,5, 5,0 või 9,0 Ah kindlustavad pika töötamisaja.

50% pikem tööaeg.*

Võimas ja kerge.

Astmeline värvilise valgusdiodiga laetuse indikaator.

Puudub maksimaalse akukoormuse mäluhoi.

Töötemperatuuri vahemik -10 kuni +60 °C.

Kiirlaadur.

**REMS
22V
TECHNOLOGY**

REMS Akku-Curvo 22V • REMS Akku-Cento 22V • REMS Akku-Tiger 22V • REMS Akku-Press XL 45 22V • REMS Akku-Press P 22V • REMS Akku-Press S 22V • REMS Akku-Press 30 22V • REMS Akku-Press 25 22V • REMS Akku-Press Cu 22V • REMS Akku-Ex-Press P-CEF 22V • REMS Akku-Press 25L 22V • REMS Mini-Press 22V • REMS Akku-Press 22V • REMS Akku-Ex-Press 22V • REMS Akku-Cat 22V • REMS Akku-Arnigo 22V



REMS Power-Packs Li-ioon 21,6 V



REMS Power-Pack 22V, 1,5Ah/230 V, 90 W

2 Li-ioonakut 21,6V, 1,5 Ah, kiirlaadimisseade Li-ioon 230V, 90W
Art nr 571589 R220 € 525,-

€ 340.-

REMS Power-Pack 22V, 2,5Ah/230 V, 90 W

2 Li-ioonakut 21,6V, 2,5 Ah, kiirlaadimisseade Li-ioon 230V, 90W
Art nr 571590 R220 € 569,-

€ 362.-

REMS Power-Pack 22V, 5,0Ah/230 V, 90 W

2 Li-ioonakut 21,6V, 5,0 Ah, kiirlaadimisseade Li-ioon 230V, 90W
Art nr 571591 R220 € 753,-

€ 454.-

REMS Power-Pack 22V, 9,0Ah/230 V, 90 W

2 Li-ioonakut 21,6V, 9,0 Ah, kiirlaadimisseade Li-ioon 230V, 90W
Art nr 571592 R220 € 873,-

€ 514.-

Müük toimub ainult spetsialiseerunud kaubandusvõrgu vahendusel.

REMS GmbH & Co KG

Torutööstlemismasinad ja tarvikud
Stuttgarter Strasse 83
71332 Waiblingen · Deutschland
Tel. +49 (0)7151 1707-0
Faks +49 (0)7151 1707-150
www.rems.de

Tehase esindaja Eestis / Sales Manager Baltic States:

Mindaugas Stepulaitis

Mobil tel. +370 616 20082
e-mail: mindaugas.stepulaitis@remms.de



www.rems.de



@remstools

4 039976 257015

GS062019094959EST00 · Võimalikud mūdatused ja tšidatused. © Copyright 2019 by REMS GmbH & Co KG, Waiblingen. Soovituslik mūdugihind. Kõik hinnad ilma KM. Eriaine võimalus kuni 31.12.2019. *Li-ioon aku 21,6 V võrreldes Li-Ion akuga 14,4 V.