

MASINAD JA TÖÖRIISTAD TORUTÖÖDEKS ERIPAKKUMINE

A/2024 kehtib kuni 31.07.2024

REMS

for Professionals

REMS
kataloog 2024



Download



INDIVIDUAALSELT REGULEERITAV! UUDIS

REMS Akku-Press 22 V Connected

Connected-funktsioon Wi-Fi-sidestandardiga ja OLED-näidikuga. Pressimisrõhu seire ja tulemuste näidik. Häälisalvestus koos hääletuvastusega. Geolokatsioon. Kasutamise blokeerimine. Oma firma logoga palgid jpm.

Vt lk 27

REMS Akku-Press E 22 V ACC

Sundprotsessiga. Vibratsioonivastane süsteem. Presspihtide automaatne lukustus.

Vt lk 26

REMS Multi-Push – vaid üks seade, mis ühendab endas enam kui 10 automaatset läbipesu- ja rõhukontrolliprogrammi. Patent EP 2 816 231!

Protsessi pidev kontrollimine.

Protokollimine.

USB-liides.

Patent EP 2 816 231
Patent EP 2 954 960

EN 806-4
ZVSHK¹⁾
DVGW²⁾



Info



Saksa kvaliteettoode



Info

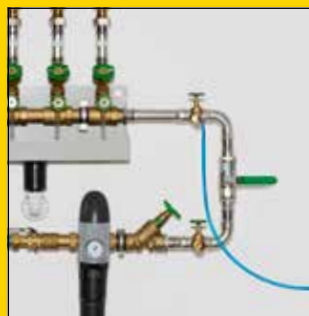

Survekatse suruõhuga (SL/SLW)



Rõhukontroll veega (SLW)

REMS Multi-Push SL Set

Õlivaba kompressoriga elektrooniline loputus- ja rõhukontrollkoost. Torusüsteemide loputamiseks vee ning vee ja õhu seguga, desinfitseerimiseks, puhastamiseks, konserveerimiseks, nt radiaatori- ja pinnaküttesüsteemide puhastamiseks mudast, puhastamiseks ja konserveerimiseks; joogiveepaigaldiste loputamiseks ja desinfitseerimiseks; torusüsteemide ja mahutite rõhukontroll suruõhuga; suruõhupumbaga iga tüüpi mahutite kontrollitud täitmiseks suruõhuga $p \leq 0,8 \text{ MPa} / 8 \text{ baari} / 116 \text{ psi}$; kasutamiseks suruõhutooriistadega $\leq 230 \text{ NI/min}$. Sisestus- ja juhtseade. Kolbkompressor vāntmehhanismiga, kondensaator mootoriga 230 V, 50 Hz, 1500 W. Kaitseelüüti (PRCD). Liigutatav terasest torukorpus. REMS Multi-Pushi veesisendite ja -väljundite sulgurid. 2 imi- ja survevoolikut $\emptyset 1''$, tekstiilvoodriga, 1,5 m pikk, kruviühendustega 1'', sulguritega. 1 suruõhuvoolik $\emptyset 8 \text{ mm}$, 1,5 m pikk, kiirühendusega DN 5 ja voolikuliitmikuga G $\frac{1}{2}''$ survekontrolliks suruõhuga. Kompressori ja veevarustuse ühendusvoolik, 0,6 m pikk, kiirühendusega DN 7,2 ja 1'' voolikuliitmikuga, 1'' topeltnippel, veejääkide väljapuhumiseks seadmest REMS Multi-Push ning imi- ja survevoolikutest pärast tööde lõpetamist. Ilma desinfitseerimisõlmeteta, ilma puhastus- ja konservimisõlmeteta. Pappkarbis.

Art nr 115610 R220 € 3 108,81

€ **2640,-**

REMS Multi-Push SLW Set

Nagu REMS Multi-Push SL Set, Art. nr 115610, lisaks hüdropUUSmaatilise veevõllaga joogiveepaigaldiste rõhukontrolliks, kus vesi vastab standardile EN 806-4:2010, kontrollimeetod A, B või C, või modifitseeritud kontrollimeetod B, ning teiste torusüsteemide ja veeanumate rõhukontrolliks. 1 survevoolik $\emptyset \frac{1}{2}''$, 1,5 m pikk, $\frac{1}{2}''$ voolikuliitmikuga, sulguritega. Pappkarbis.

Art nr 115611 R220 € 4 011,87

€ **3390,-**

¹⁾ Joogiveepaigaldiste tiheduskontroll suruõhuga vastavalt Saksamaa organisatsiooni Zentralverband Sanitär Heizung Klima (ZVSHK) infotehete „Dichtheitsprüfung von Trinkwasser-Installationen“ („Joogiveepaigaldiste tiheduskontroll“, jaanuar 2011). Joogiveepaigaldiste desinfitseerimine vastavalt standardile EN 806-4:2010 ja Saksamaa organisatsiooni Zentralverband Sanitär Heizung Klima (ZVSHK) infotehete „Spülen, Desinfizieren und Inbetriebnahme von Trinkwasser-Installationen“ („Joogiveepaigaldiste loputamine, desinfitseerimine ja kasutuselevõtt“, august 2014).

²⁾ Gaasipaigaldiste tiheduskontroll vastavalt Saksa ühenduse DVGW Deutscher Verein des Gas- und Wasserfaches e. V. tehnilise eeskirjale „DVGW-TRGI 2018, tehniline eeskiri gaasipaigaldistele – DVGW tööteht G600“



Info



REMS Calc-Push – eemaldage katlakivi tõhusalt elektriga.

Suur tootlikkus. Kolme asendiga hoob voolu suuna muutmiseks, koos nullasendiga.

Paagi kasutatav maht: 21 l

Tootlikkus: $\leq 30 \text{ l/min}$

Teisaldusrõhk: $\leq 0,1 \text{ MPa} / 1,0 \text{ baari} / 15 \text{ naela ruuttooli kohta}$

Tõstekõrgus: $\leq 10 \text{ m}$

Katlakivieemalduslahuse temperatuur: $\leq 50 \text{ }^\circ\text{C}$

REMS Calc-Push

Elektriline katlakivieemalduspump torustikest ja mahutitest, nt läbivooluböileritest, boileritest, sooja ning külma vee salvestitest, soojusvahetitest, kütte- ja jahutusseadmetest katlakivi eemaldamiseks. Tootlikkus $\leq 30 \text{ l/min}$, paagi kasutatav maht 21 l, kondensaator mootoriga pumbasõlm 230 V, 50 Hz, 165 W, teisaldusrõhk $\leq 0,1 \text{ MPa} / 1,0 \text{ baari} / 15 \text{ naela ruuttooli kohta}$. Tõstekõrgus $\leq 10 \text{ m}$, 2 PVC-tekstiilvoolikut ($\frac{1}{2}''$, 2,3 m), millel on Rp $\frac{1}{2}''$ sisekeermesliited ning lukud. 2 tk kaksikliitmik $\frac{3}{8}''\text{--}\frac{1}{2}''$, 2 tk kaksikliitmik $\frac{1}{2}''\text{--}\frac{3}{4}''$. Kastis.

Art nr 115900 R220 € 829,36

€ **621,-**

REMS Multi-Push S – pesemiseks veega või vee ja õhu seguga. Õhu juurdevoolu lihtne ümberlülitamine setteärastuse pesuprotsessi ajal. Protsessi pidev kontrollimine. Protokollimine. USB-liides.



Info

Saksa kvaliteettoode



Radiaatori- ja pinnaküttesüsteemide läbipesemine (S/SL/SLW)

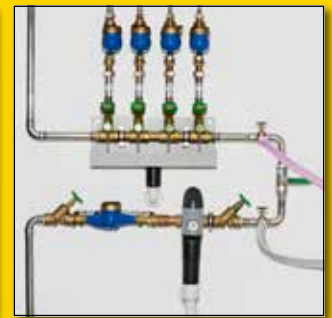

Joogiveepaigaldiste läbipesemine (S/SL/SLW)

Patent EP 2 954 960

REMS Multi-Push S Set

Elektroniline pesuseade õlivaba kompressoriga. Veega või vee/õhu seguga pesemiseks, torustusüsteemide desinfitseerimiseks, puhastamiseks, säilitamiseks, nt radiaatori- ja pinnaküttesüsteemide sette-eemaldamiseks, puhastamiseks ja säilitamiseks, joogiveesüsteemide pesemiseks ja desinfitseerimiseks ning suruõhutööriistade käitamiseks ≤ 230 NI/min. Kolbkompressor vāntmehhanismiga, kondensaator mootoriga 230 V, 50 Hz, 1500 W. Kaitseliiti (PRCD). Liigutatav terasest torukorpus. REMS Multi-Push S veesisendid ja -väljundite sulgurid. 2 imi- ja survevoolikut Ø 1", tekstiilvoodriga, 1,5 m pikk, kruvühendusega 1", sulguritega. Kompressori ja veevarustuse ühendusvoolik, 0,6 m pikk, kiirühendusega DN 7,2 ja 1" voolikuliitmikuga, 1" topeltnippel, veejääkide väljapuhumiseks seadmest REMS Multi-Push S ning imi- ja survevoolikutest pärast tööde lõpetamist. Ilma desinfitseerimisõlmeteta, ilma puhastus- ja konservimisõlmeteta. Pappkarbis. Art nr 115810 R220 € 2 480,82

€ **2 100,-**

Värvilised toimeained etteandmise ja pesemise kontrollimiseks!



Stardikomplekt TW-H desinfitseerimiseks, puhastamiseks ja konservimiseks

Desinfitseerimise, puhastamise ja konservimise toimeained on ise värvi. Värv järgi saab vaadata, kas toimeained on täielikult sihtkohta jõudnud või kas need on täielikult välja pestud.

Stardikomplekt TW

Joogiveeseadmete desinfitseerimiseks.
1 REMS V-Jet TW, 2 REMS Peroxi Color
Art nr 115852 R € 468,14

€ **292,-**

Stardikomplekt H

Radiaatorite ja pinnaküttesüsteemide puhastamiseks ja säilitamiseks.
1 REMS V-Jet H, 2 REMS CleanH, 2 REMS NoCor
Art nr 115853 R € 540,80

€ **334,-**

REMS Pull-Push – ummistuste kiireks kõrvaldamiseks.

Esimene, seadistatav käepide tagab suure survejõu.
2 mansetti tagavad puhastustööks optimaalselt sobivuse: lühike mansett on kraanikaussidele ja vannidele, pikk mansett tualettidele.



Info



REMS Pull-Push

Imi- ja survepuhastusseade ummistuste kiireks kõrvaldamiseks. Lühikese ja pika mansetiga. Pappkarbis.
Art nr 170300 R € 133,90

€ **106,-**

REMS E-Push 2 – elektriline täitmine ja kontroll.

Tekstiiliga kõrgsurvevoolik takistab mõtetulemuse võltsimist.

Suure jõudlusega kolbpump.

Suur tootlikkus 6,5 l/min.

Seatav rõhupiirang.

Imifiltriga imivoolik.



Info

Kuni 60 baari. 1300 W.
Iseimev.



REMS E-Push 2

Elektriline survekontrollipump manomeetriga, torustusüsteemide ja mahutite surve ning tiheduse kontrollimiseks kuni 6 MPa / 60 baari / 870 psiid, reguleeritava rõhku piirava seadisega. Pumba-agregaat kondensaator mootoriga 230 V, 50 Hz, 1300 W, 1,5 m imivoolik ½" ühendusega, 1,5 m kõrgsurvevoolik ½" ühendusega. Tagasisvoolamistakistus. Pappkarbis. Art nr 115500 R220 € 943,54

€ **785,-**

REMS Push – usaldusväärset tihed

Messingist survekolvid



Info



Mahuti maht 12 l
kuni 60 baari



Roostevabast terasest mahuti

REMS Push

Käsi-survekontrollipump manomeetriga, $p \leq 6 \text{ MPa}/60 \text{ bar}/870 \text{ psi}$, torusüsteemide ja mahutite surve ja tiheduse kontrollimiseks kuni $6 \text{ MPa}/60 \text{ bar}/870 \text{ psi}$. Korrosioonikindel, pulberkattega terasplekist mahuti 12 l täitekogusele, 1,5 m kõrgsurvevoolik $\frac{1}{2}$ "-ühendusega. Pappkarbis.

Art nr 115000 R € 278,18

€ **210,-**

REMS Push INOX

Käsi-survekontrollipump manomeetriga, $p \leq 6 \text{ MPa}/60 \text{ bar}/870 \text{ psi}$, torusüsteemide ja mahutite surve ja tiheduse kontrollimiseks kuni $6 \text{ MPa}/60 \text{ bar}/870 \text{ psi}$. Roostevabast terasest mahuti 12 l täitekogusele, 1,5 m kõrgsurvevoolik $\frac{1}{2}$ "-ühendusega. Pappkarbis.

Art nr 115001 R € 358,11

€ **283,-**

REMS Solar-Push – täitmine, loputamine ja õhutamine ühe töökäiguga. Iseimev. Suur tootlikkus. Ideaalne solaarseadmetele, maa soojussüsteemidele ja põrandaküttele.

Tänu suurele avale on plastikust mahuti puhastamine ja täitmine eriti lihtne.

Kaks praktilist käepidet plastanuma mugavaks kandmiseks.



Info



Saksa kvaliteettoode



REMS Solar-Push K 60

Elektriline täite- ja loputusseade suletud süsteemide lihtsaks ja kiireks täitmiseks, loputamiseks ja õhutamiseks. Tootlikkus $\leq 36 \text{ l/min}$, mahuti maht 30 l. Rotorpumbaga, temperatuurikindel pidevaks koormuseks $\leq 60^\circ\text{C}$. Rõhk $\leq 0,55 \text{ MPa}/5,5 \text{ bar}/80 \text{ psi}$. Kondensaator mootor 230 V, 50 Hz, 940 W. 2 tk painduvaid, läbipaistvaid PVC tekstiilist voolikuid $\frac{1}{2}$ " T60, à 3 m pikad, temperatuurikindlad $\leq 60^\circ\text{C}$. Stabiilne terastorust raam ja õhuga täidetud rattad. Pappkarbis.

Art nr 115312 R220 € 933,16

€ **729,-**

REMS Solar-Push I 80

Elektriline täite- ja loputusseade suletud süsteemide lihtsaks ja kiireks täitmiseks, loputamiseks ja õhutamiseks. Tootlikkus $\leq 27 \text{ l/min}$, mahuti maht 30 l. Impellerpump, temperatuurikindel pideval koormusel $\leq 80^\circ\text{C}$. Rõhk $\leq 0,65 \text{ MPa}/6,5 \text{ bar}/94 \text{ psi}$. Kondensaator mootor 230 V, 50 Hz, 1000 W. Rõhualandusventiil. 2 painduvat EPDM-voolikut $\frac{1}{2}$ " T100, pikkusega 3 m, temperatuurikindlad $\leq 100^\circ\text{C}$. Stabiilne terastorust raam ja õhuga täidetud rattad. Pappkarbis.

Art nr 115311 R220 € 1 140,76

€ **829,-**



Peenfilter peenfiltrikotiga 70 μm

koosneb keerrestatud kaanest tagasivoolu ühendusega tagasivoolu voolikule ühendusega $\frac{3}{4}$ ", adapterist, 1 tk peenfiltrikotist 70 μm , põranda-/seinaküttesüsteemide loputamiseks ja mudaummistuste kõrvaldamiseks

Art nr 115220

€ **104,84**

Peenfilter elemendiga 90 μm

pestav, suure nõuga mustuse kogumiseks, tagasivoolu voolikule ühendusega $\frac{3}{4}$ ", põranda-/seinaküttesüsteemide loputamiseks ja mudaummistuste kõrvaldamiseks

Art nr 115323 R

€ **220,06**

Voolusuuna ümberlülitusventiil

komplektis EPDM tekstiilist voolikuga $\frac{1}{2}$ " T100, põranda-/seinaküttesüsteemide loputamiseks ja mudaummistuste tõhusaks kõrvaldamiseks voolusuuna muutmisel tekkivate hüdrauliliste löökidega

Art nr 115326 R

€ **291,68**

REMS Cobra – toru vabaks – lihtsalt ja kiiresti

Kiirelt pöörlevad spiraalid tööpikkusele kuni 70 m.
Tõhus pöörleva ketiga torupuhastamine ja freesimine
kuni 740 min⁻¹.



Saksa kvaliteettoode



Info 22



Info 32

Tähistus	Art nr	€	Kampaania €
REMS Cobra 22 Set 16 + 22 Pappkarbis.	172012 R220	2 335,50	1 750,00
REMS Cobra 32 Set 22 + 32 Pappkarbis.	174011 R220	4 619,10	3 350,00

REMS Mini-Cobra S – Spiraalteenihke/-tagastuse ülikiire
suunamuutus tänu kiirümberlülitusele toimub ka täiskoor-
musel ilma mootori pöörlemis-suuna muutumiseta.



Info



0–950 min⁻¹
600 W, ainult 5,2 kg
Saksa kvaliteettoode

REMS Mini-Cobra S Set

Elektriline torupuhastusseade kiirümberlülitusega, torudele Ø 20–50 (75) mm.
Torupuhastusspiraalidele Ø 8 ja 10 mm. Ajamimasin hooldusvaba ülekandega, univer-
saalmootor 230 V, 50–60 Hz, 630 W, eriti suurt pöörete arvu võimaldav päripäeva ja vas-
tupäeva käik madala pöörete arvu juures, turvalüüti. Astmeteta, elektrooniline pöörete
arvu juhtimine (kiiruslüüti) 0 kuni 950 min⁻¹. Spiraalitrummel löögikindlast, klaaskiuga
tugevdatud plastist. Spiraal Ø 8 mm, südamikuga, pikkus 7,5 m. Tugevas terasplekist
kastis.

Art nr 170023 R220 € 663,28

€ **491,-**

REMS Mini-Cobra – Usaldusväärne, käepärane seade
kiireks kasutamiseks toruummistuste korral, näiteks
köögis, vannitoas ja tualetis.



Saksa kvaliteettoode



Info



REMS Mini-Cobra

Torupuhastusseade torudele Ø 20–50 (75) mm, käsivända ja kuuskant-lisaseadise-
standardsele ajamimasinale (elektriline, aeglaselt töötav puurmasin astmeteta ajami või
padruniga). Torupuhastusspiraalidele Ø 6, 8 ja 10 mm. Spiraalitrummel löögikindlast,
klaaskiuga tugevdatud plastist. Kiirinnituspadrun. Spiraal Ø 8 mm, pikkus 7,5 m. Papp-
karbis.

Art nr 170010 R € 185,80

€ **152,-**



REMS Mini-Cobra S 22 V VE

Mobiilne käepärane akutoitel torupuhastus-
seade kiirümberlülitusega. Hõlpsaks ja kiireks
kasutamiseks toruummistuste korral köögis,
vannitoas ja tualetis. Li-ioon 22 V tehnoloogia.
Aku- ja võrgutoitega.



Info

Patent EP 3 059 022



REMS Mini-Cobra S 22 V VE Set

Akutoitel torupuhastusseade kiirümberlülitusega, torudele Ø 20–50 (75) mm. Torupuhas-
tusspiraalidele Ø 8 ja 10 mm. Ajamimasin jõulise harjadeta akumootoriga 21,6 V, 500 W,
hooldusvaba ja vastupidav ülekanne, eriti suurt pööretearvu võimaldav päripäeva ja
vastupäeva käik väikese pööretearvu juures, turvalüüti. Astmeteta elektrooniline pööre-
tearvu juhtimine (kiiruslüüti (VE)) 0 kuni 560 min⁻¹. Li-ioonaku 21,6 V, 2,5 Ah, kiirteadimis-
seade 220–240 V, 50–60 Hz, 70 W. Spiraalitrummel löögikindlast, klaaskiuga tugevdatud
plastist. Spiraal Ø 8 mm, südamikuga, pikkus 7,5 m. L-Boxxi kohvrüsteemis H.
Art nr 170027 R220 € 922,78



0–560 min⁻¹
500 W, ainult 5,2 kg
Saksa kvaliteettoode

€ **729,-**



Info

REMS Helix 22V VE – puurimiseks, kruvimiseks ja kraatide eemaldamiseks. Jõulise harjadeta akumootoriga.



REMS Helix 22V VE Set

Akutrell-kruvikeeraja Vario-elektronikaga (VE) terase, kivi, $\leq \varnothing 13$ mm, puidu $\leq \varnothing 32$ mm ja muude materjalide puurimiseks ning kruvide ≤ 8 mm lahti- ja kinnikeeramiseks. Kiirkinnituspadruniga ajamimasin, ilma võtmata, kinnitusvahemik 1,5–13 mm, parem- ja vasakkäik. Elektromehaaniline ajam jõulise harjadeta akumootoriga (21,6V, 500W), kaheastmeline vastupidav ülekanne. Kaks astmeteta reguleeritavat pöörlemiskiiruse vahemikku 0–560 min⁻¹ ja 0–1900 min⁻¹, 15 pöördemomendi astet ja lisaks puurimisaste, tugev pöördemoment 50 Nm mõlemas pöörlemisvahemikus. Turvaklahvlüüti. Integreeritud LED-töötuli. Vööklamber. Li-ionaku 21,6V, 2,5Ah, kiirlaadimisase 220–240V, 50–60Hz, 70W. Üks topeltotsak ühe soonega/ristpeaga, 50 mm pikkune. Kotis. Art nr 190110 R220 € 499,-

REMS 22V
LI-ION TECHNOLOGY
2,5Ah 5,0Ah 9,0Ah

0–560 min⁻¹
500 W, ainult 1,6 kg

Kinnitusvahemik
1,5 – 13 mm

€ **399,-**

REMS MiniScope

Mobiilne käepärane soodsa hinnaga kaamera-endoskoop vaatlemiseks ja kahjuanalüüsi teostamiseks raskesti ligipääsetavates kohtades, nagu õõnsused, šahtid, torud vms. Akuga käitamiseks.



Info

Øx2

REMS MiniScope Set

Mobiilne käepärane soodsa hinnaga kaamera-endoskoop vaatlemiseks ja kahjuanalüüsi teostamiseks raskesti ligipääsetavates kohtades, nagu õõnsused, šahtid, torud vms. Juhtseade 2,3-tollise värvilise TFT-LCD-näidikuga, 4 patareid 1,5V, AA, LR6. Kaamera kaablikomplekt Color 8-1 1 m paindlik tõukekaabli ja kinnitatava peegliga, konskotsakuga, magnetotsakuga. Tugevas kohvris. Art nr 175401 R6 € 133,90

€ **103,-**



REMS CamScope HD

Suurepärased HD-kvaliteediga fotod ja videod õõnsustest, šahtidest ning torudest.



Info

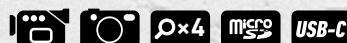

REMS CamScope HD Set

Mobiilne käepärane soodsa hinnaga kaamera-endoskoop vaatlemiseks ja kahjustuste analüüsi tegemiseks raskesti ligipääsetavates kohtades, nagu õõnsused, šahtid, torud vms. HD-kvaliteediga piltide ja videote dokumenteerimine MicroSD-kaardile. Kaamera-endoskoop 5-tollise värvilise TFT-LCD-näidikuga, 4-kordse digitaalse suumiga, MicroSD-kaardipesaga, USB-ühendusega, integreeritud Li-ionakuga 3,7V, 4,0Ah. Kaamera kaablikomplekt Color 8-1 HD 180°/90°, sirge 180° värvikaamera ja 90° nurga all värvikaamera, 1-meetrine vormitav sisestuskaabel ja klamberkonks, klambermagnet. MicroSD-kaart 32 GB. USB-kaabel. Tugevas kohvris. Art nr 175400 R4 € 237,70

€ **196,-**

HD-kvaliteediga
(1920 x 1080 piksli)

REMS CamSys – mobiilne, käepärane kaameraga vaatlussüsteem võimaldab teha vaatlusi ja kahjuanalüüsi soodsas hinnaga.



REMS CamSys Set S-Color

Elektroniline kaameraga vaatlussüsteem võimaldab teostada vaatlusi ja kahjuanalüüsi soodsas hinnaga. Piltide ja videote dokumenteerimine SD-kaardile kuupäeva, kellaja ja kaamera sisestamissügavuse märkimisega. Juhtseade mikroprotsessori tehnikaga, 3,5" TFT-LCD-värviekraan, SD-kaardi sisendi, USB-ühenduse, video väljundpuksi PAL/NTSC ja integreeritud Li-polümeer-akuga (3,7 V, 4,0 Ah) tugevas, löögikindlas plastkorpus, pritsmekaitsega. Ühenduskaabel (2 m) kontrollseadme kaamera kaablikimbuni, toitepinge/laadija (100–240 V, 50–60 Hz, 15 W), SD-kaart (4 GB), USB-kaabel, tugevas kohvris. Kaamera- ja kaablikomplekt S-Color, koosneb spetsiaalselt Ø 25 mm CMOS pildianduriga peeneraldus-värvikaamerast ja lükkekaablist.

REMS CamSys Set S-Color 10 K

Väga paindub 10-meetrine pikkusmargistusega Ø 4,5 mm lükkekaabel kaablikorvis. Väikese läbimõõduga torude ning kitsaste, Ø (40) 50–150 mm torupõlvde, kanalite, šahtide, korstnate ja teiste õõnsuste jaoks.

Art nr 175008 R220 € 2 491,20



€ 1 980,-

REMS CamSys Set S-Color 20 H

Väga paindub 20-meetrine Ø 4,5 mm lükkekaabel elektronilise meetriloendusega hasplil. Väikese läbimõõduga torude ning kitsaste, Ø (40) 50–150 mm torupõlvde, kanalite, šahtide, korstnate ja teiste õõnsuste jaoks.

Art nr 175007 R220 € 3 456,54



€ 2 630,-

REMS CamSys Set S-Color 30 H

Paindub 30-meetrine Ø 5,4 mm lükkekaabel elektronilise meetriloendusega hasplil. Torude Ø 50–150 mm, kanalite, šahtide, korstnate ja teiste õõnsuste jaoks.

Art nr 175010 R220 € 3 559,30

€ 2 690,-

REMS CamSys 2 – mobiilne, käepärane kaameraga vaatlussüsteem võimaldab teha vaatlusi ja kahjuanalüüsi soodsas hinnaga. Häälalvesti. Isetasakaalustav kaamera. Kaamerapea asukoha määramise saatja.

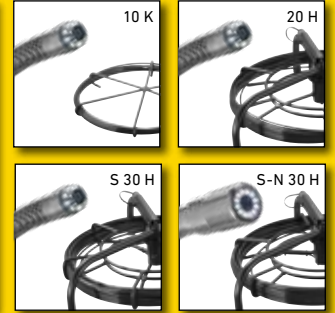

REMS CamSys 2 Set S-Color – kõne salvestamisega.

Elektroniline kaameraga vaatlussüsteem võimaldab teostada vaatlusi ja kahjuanalüüsi soodsas hinnaga. Häälalvestiga piltidest ja videotest koosnev dokumentatsioon SD-kaardile koos andmetega kuupäeva ja kellaja kohta. Juhtseade mikroprotsessori tehnikaga, 7" TFT-LCD-värviekraan, SD-kaardi pilt, USB-ühenduse, video väljundpuksi PAL/NTSC ja integreeritud Li-polümeer-akuga (3,7 V, 7,6 Ah) tugevas, löögikindlas plastkorpus, pritsmekaitsega, pimendiga, statiiviga. Ühenduskaabel (2 m) kontrollseadme kaamera kaablikimbuni, toitepinge/laadija (100–240 V, 50–60 Hz, 15 W), SD-kaart (4 GB), USB-kaabel, videokaabel, tugevas kohvris. Kaamera- ja kaablikomplekt S-Color, koosneb spetsiaalselt CMOS-pildianduriga peeneraldus-värvikaamerast ja lükkekaablist.

REMS CamSys 2 Set S-Color 10 K

Suure resolutsiooniga Ø 25 mm eri-värvikaamera, 10 m pikkune ja Ø 4,5 mm tõmmatav kaabel koos pikkusmargistusega, väga paindlik, kaablikorvis. Väikese läbimõõduga torude ning kitsaste, Ø (40) 50–150 mm torupõlvde, kanalite, šahtide, korstnate ja teiste õõnsuste jaoks.

Art nr 175301 R220 € 3 051,72



€ 2 450,-

REMS CamSys 2 Set S-Color 20 H

Suure resolutsiooniga Ø 25 mm eri-värvikaamera, 20 m pikkune ja Ø 4,5 mm tõmmatav kaabel, väga paindlik, elektronilise meetriloendusega rullil. Väikese läbimõõduga torude ning kitsaste, Ø (40) 50–150 mm torupõlvde, kanalite, šahtide, korstnate ja teiste õõnsuste jaoks.

Art nr 175302 R220 € 4 017,06



€ 3 130,-

REMS CamSys 2 Set S-Color S 30 H

Suure resolutsiooniga Ø 25 mm eri-värvikaamera, 33 kHz saatja kaamerapea positsioneerimiseks, 30 m pikkune ja Ø 5,4 mm tõmmatav kaabel, paindlik, elektronilise meetriloendusega rullil. Torude Ø 50–150 mm, kanalite, šahtide, korstnate ja teiste õõnsuste jaoks.

Art nr 175303 R220 € 4 224,66



€ 3 390,-

REMS CamSys 2 Set S-Color S-N 30 H

Suure resolutsiooniga Ø 33 mm eri-värvikaamera, isetasakaalustav, 33 kHz saatja kaamerapea positsioneerimiseks, 30 m pikkune ja Ø 5,4 mm tõmmatav kaabel, paindlik, elektronilise meetriloendusega rullil. Torude Ø 50–150 mm, kanalite, šahtide, korstnate ja teiste õõnsuste jaoks.

Art nr 175304 R220 € 4 587,96

€ 3 620,-



REMS Explorer

kaamerapea (33 kHz saatja) asukoha määramise seade
Art nr 175312 R

€ 1 987,77



-25%

REMS saelehed

REMS Puma VE, Cat VE, Tiger/VE/SR, Cat 22 V VE, Tiger 22 V VE ja muude toodete jaoks



Info

Saeterad erinevate materjalide vaba käega saagimiseks. Vahelduv hambasamm (Combo-hambad) kiireks ja sujuvaks löikeks isegi segamaterjalide (puu/metall) saagimisel. Painduvad saelehed, ka seinaga tasapinnaliseks saagimiseks.

REMS Puma VE – võimas vibratsioonivastase süsteemiga universaalsaag. Kiire saelehe vahetamine ilma tööriista abita. Reguleeritav tugi.

Saelehte saab 180° pöörata ja uuesti sisse panna.



Info



1300 W – 3,8 kg



REMS Puma VE Set

elektroonikaga (VE) vaba käega saagimiseks. Universaalsaag on labidakujuline pehme käepide, hooldusvaba väntmehhanism, võimas universaalmootor 230 V, 50 – 60 Hz, 1300 W, turvalüliti, toitejuhe 4 m. Elektrooniline astmeteta pöörete arvu juhtimine (kiiruslülit) 0...2800 min⁻¹. 30 mm käiku. Saelehe kiirvahetusega. Reguleeritav tugi. Tugevas terasplekist kastis. 1 tk REMS saeleht 210-1,8/2,5. Tugevas terasplekist kastis.

Art nr 560023 R220 € 369,53

€ **256,-**

REMS Tiger – toru-saabelsaed



REMS Tiger
1050 W – ainult 3 kg



Info

Toruhoidja 400 % suurema saagimisjõu saavutamiseks



REMS Tiger SR
1400 W – 3,1 kg



Info

REMS Tiger VE
1050 W – ainult 3 kg



Info



REMS 22V
LI-ION TECHNOLOGY
9,0 Ah

REMS Tiger 22V VE
500 W – ainult 3,4 kg



Info



Saksa kvaliteettoode

Tähistus		Art nr	€	Kampaania €
REMS Tiger Set Vastupidavast terasplekist kastis.	Käega juhitud elektriline toru saabelsaag kergelt ja kiiresti saagimiseks, täisnurga all juhiku hoidikuga.	560020 R220	725,56	620,00
REMS Tiger Set K Vastupidavast terasplekist kastis.	Nagu art nr 560020 R220, aga 6-tollise ketijuhikuhoidikuga.	560021 R220	798,22	690,00
REMS Tiger VE Set Vastupidavast terasplekist kastis.	Käega juhitud elektriline toru saabelsaag Vario-elektroonikaga (VE) kergelt ja kiiresti saagimiseks, täisnurga all juhiku hoidikuga.	560027 R220	746,32	639,00
REMS Tiger VE Set K Vastupidavast terasplekist kastis.	Nagu art nr 560027 R220, aga 6-tollise ketijuhikuhoidikuga.	560029 R220	818,98	709,00
REMS Tiger SR Set Vastupidavast terasplekist kastis.	Käega juhitud elektriline toru-saabelsaag kiirusregulaatoriga (SR), kergelt ja kiiresti saagimiseks, täisnurga all juhiku hoidikuga.	560026 R220	818,98	718,00
REMS Tiger SR Set K Vastupidavast terasplekist kastis.	Nagu art nr 560026 R220, aga 6-tollise ketijuhikuhoidikuga.	560028 R220	891,64	788,00
REMS Tiger 22V VE Set Li-ioon aku 21,6V, 9,0Ah, kiirlaadimisseade 100–240V, 50–60 Hz, 90W. Vastupidavast terasplekist kastis.	Vario-elektroonikaga (VE) akuga toru-saabelsaag vaevata, kiiresti ja täisnurga all saagimiseks koos toruhoidikuga ja vabalt käsitsi saagimiseks.	560053 R220	1 347,32	1 060,00
REMS Tiger 22V VE Set VP Nagu art nr 560053. Ilma akuta, ilma kiirlaadimisseadmeta. Vastupidavast terasplekist kastis.	Vario-elektroonikaga (VE) akuga toru-saabelsaag vaevata, kiiresti ja täisnurga all saagimiseks koos toruhoidikuga ja vabalt käsitsi saagimiseks.	560055 R22	856,35	691,00
6-tollise ketijuhikuga hoidik	Torude jaoks Ø 1/2–6" jne.	563203 R	205,52	



Info

REMS 22V
LI-ION TECHNOLOGY
5,0 Ah 9,0 Ah



Saksa kvaliteettoode

500 W – 3,1 kg

* Keskkonnatemperatuur ca 20°C.

REMS Cat 22 V VE – saeb kõike ja kõikjal. Mobiilne, käepärane, kerge.

21,6 V 5,0 Ah Li-ioonakuga saab ühe laadimisega teha 75 1" terastoru lõiget*.

REMS Cat 22 V VE Set

Käega juhitud universaalne aku-saabelsaag Vario-elektronikaga (VE). Labidakäepide-mega ajamimasin, hooldusvaba, vee- ja tolmu kindel ostsillaatorajam kõikidel külgedel nõellaagritel paikneva väntmehhanismiga (ANC), agressiivse orbitaalse käiguga, võimas akumootor (21,6 V), turvalüliti. Astmeteta, elektrooniline pöörete arvu juhtimine (kiiruslüliti) 0–1900 min⁻¹. Masina seisundi kontroll koos ülekoormuskaitse, temperatuuriranduri, laetuse kontrolliga. Aku Li-Ion 21,6 V, 5,0 Ah, kiirlaadija 100–240 V, 50–60 Hz, 90 W. Universaalne saeete kinnitus. Kuuskantvõti. 1 REMS universaalne saelett 150 mm. Tugevas terasplekist kastis.

Art nr 560052 R220 € 1 230,03

€ **926,-**

REMS Cat 22 V VE Set/P

Nagu art nr 560052. Ilma akuta, ilma kiirlaadimisseadmeta.
Art nr 560054 R22 € 814,83

€ **644,-**

REMS Turbo – tekitab vähe kraate, löikab täisnurkselt ja kiiresti.



Saksa kvaliteettoode



Info

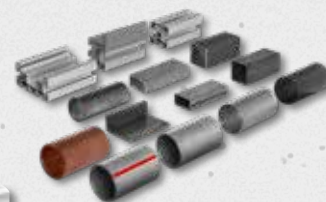

Info

Tähistus	Art nr	€	+ 1 REMSi metallist ketassaet leht + 1 Alusraam	Kampania €
REMS Turbo Cu-INOX Basic Universaalse topelt-kinnitusrakisega toruketas-saag, mis tagab väheste kraatidega, täisnurkse ja kiire saagimise.	849006 R220	1 287,12	849X01 R220	 1 300,00
REMS Turbo K Basic Universaalne metall-ketassaagmasin koos automaatse jahutusmäärdeesadise.	849007 R220	1 614,09	849X02 R220	 1 520,00

REMS Nano – lõikamine kuni Ø 40 mm.



Info



ainult 1,9 kg



ainult 2,1 kg

Saksa kvaliteettoode

Lisatarvikud REMS Nano / REMS Nano 12 V

REMS lõikeketas Cu-INOX

pressfitting-süsteemi torudele roostevabast terases, süsinikterasest, vasest Art nr 844050 R

€ **38,20**

REMS lõikeketas V

komposiitrorudele Art nr 844051 R

€ **38,20**

Süsteemi kohver L-Boxx

siseosa REMS Nano/Nano 12V, kiirlaadimisseade, aku, REMS REG 8-35, kahe REMS lõikeratta, joonlauaga Art nr 844045 R

€ **146,36**

Tähistus	Art nr	€	Kampania €
REMS Nano Basic-Pack Elektriline torulõikur kiireks, täisnurga all lõikamiseks torudele Ø 10–40 mm, krassita välisservaga.	844010 R220	529,38	468,00
REMS Nano 12V Basic-Pack Juhtmata torulõikur kiireks, täisnurga all lõikamiseks torudele Ø 10–40 mm, krassita välisservaga.	844011 R220	705,84	603,00

REMS RAS St – tugev kvaliteetööriist terastorude lõikamiseks.
Vastavad kõrgetele nõudmistele ja on pika tööeaga.



* Saksa kvaliteettoode



Info

Tähistus	Torud Ø Zoll/mm	Art nr	€	Kampaania €
REMS RAS St ½–2" *	½–2" 10–60	113000 R	227,32	171,00
REMS RAS St 1¼–4" *	1¼–4" 30–115	113100 R	414,16	339,00

REMS RAS P/SW 45/L
Tugev kvaliteetööriist kahe lõikesüsteemiga gofreeritud
plastkaitsetorude lahti- ja parajaks lõikamiseks.



Info

Tähistus	Torud Ø Zoll/mm	Art nr	€	Kampaania €
REMS RAS P/SW 45/L	≤ 45 mm / ≤ 1¾"	113480 R	56,99	46,80

**REMS RAS W INOX – Vastupidav kvaliteetööriist roostevabast
terasest gofreeritud metallvoolikute (gofreeritud torude),
ka kaitseümbriseta torude lõikamiseks.**



Saksa kvaliteettoode



Info

Tähistus	Torud	Art nr	€	Kampaania €
REMS RAS W INOX 10-32/40 S nõellaagrilega	DN 10–32 (40) / ¾–1½" (2")	113450 R	216,94	179,00

REMS RAS P – Kompaktsed teleskoopvõlliga.

Teleskoopvõll. Lihtne, kiire reguleerimine mõlemas suunas.

Kompaktno konstruktsioon raskeks töörežiimiks. Stabiilne teleskoopspindel, pikk spindli-
juhk ja 4 erikarastusega vastusurverulli. Tänu sellele toru täpne juhtimine, kerge etteand-
mine, hõlbust ja täpne lõikamine täisnurga all.



Info

Tähistus	Torud Ø Zoll/mm	Art nr	€	Kampaania €
P 10–32 T	10–32 ½–1¾"	290001 R	58,02	48,30
P 10–40 T	10–40 ½–1¾"	290002 R	69,65	58,00

**REMS RAS Cu – vastupidavad kvaliteetööriistad torude
lõikamiseks.**

Ideaalne tööriist vasktorude lõikamiseks.

Etteandespindli kiirreguleerimine mõlemas suunas.

Kompaktno konstruktsioon raskeks töörežiimiks. Stabiilne teleskoopspindel, pikk spindli-
juhk ja 4 erikarastusega vastusurverulli. Tänu sellele toru täpne juhtimine, kerge ette-
andmine, hõlbust ja täpne lõikamine täisnurga all.



* Saksa kvaliteettoode



Info

Tähistus	Torud Ø Zoll/mm	Art nr	€	Kampaania €
Cu 3–16	3–16 ½–¾"	113250 R	28,55	22,60
Cu 3–25	3–25 ½–1"	113255 R	34,57	28,00
Cu 3–28	3–28 ½–1½"	113260 R	39,55	32,90

Tähistus	Torud Ø Zoll/mm	Art nr	€	Kampaania €
Cu 3–35	3–35 ½–1¾"	113340 R	58,02	40,60
Cu 3–42	3–42 ½–1¾"	113320 R	69,65	51,10
Cu 8–42 * kiirreguleerimisega	8–42 ¾–1¾"	113370 R	154,66	114,00
Cu 8–64 * kiirreguleerimisega	8–64 ¾–2½"	113410 R	185,80	132,00

**REMS RAS Cu-INOX – vastupidavad kvaliteetööriistad
torude lõikamiseks.**

Ideaalne tööriist vasktorude, õhukese seinaga roostevabast terasest torude, õhukese
seinaga teras-, alumiinium- ja messingitorude lõikamiseks.

Kompaktno konstruktsioon raskeks töörežiimiks. Stabiilne teleskoopspindel, pikk spindli-
juhk ja 4 erikarastusega vastusurverulli. Tänu sellele toru täpne juhtimine, kerge ette-
andmine, hõlbust ja täpne lõikamine täisnurga all.



* Saksa kvaliteettoode



Info

Tähistus	Torud Ø Zoll/mm	Art nr	€	Kampaania €
Cu-INOX 3–16	3–16 ½–¾"	113200 R	28,55	22,60
Cu-INOX 3–25	3–25 ½–1"	113230 R	34,57	28,00
Cu-INOX 3–28 Mini	3–28 ½–1½"	113240 R	39,55	32,90
Cu-INOX 3–28	3–28 ½–1½"	113300 R	33,63	27,90

Tähistus	Torud Ø Zoll/mm	Art nr	€	Kampaania €
Cu-INOX 3–35	3–35 ½–1¾"	113350 R	61,14	40,60
Cu-INOX 3–42	3–42 ½–1¾"	113330 R	76,71	51,10
Cu-INOX 6–42 *	6–42 ¾–1¾"	113380 R	158,81	128,00
Cu-INOX 6–64 *	6–64 ¾–2½"	113400 R	185,80	149,00

REMS RAS P – vastupidavad kvaliteettööriistad torude lõikamiseks. Kiirreguleerimisega.

Ideaalne tööriist plast- ja komposiitmaterjalist torude lõikamiseks.

Eriti stabiilne spindel, pikk spindli juhik ja erikarastusega vastusurverullid. Seeläbi täpne toru juhtimine, kerge etteandmine, lihtne lõikamine ja täpne löige täisnurga all. Etteandespindli kiirreguleerimine mõlemas suunas.



* Saksa kvaliteettoode

Info

Tähistus	Torud Ø Zoll/mm	Art nr	€	Kampaania €
P 10–40* kiirreguleerimisega	10–40 ½–1½"	290050 R	154,66	116,00
P 10–63* kiirreguleerimisega	10–63 ½–2"	290000 R	196,18	133,00
P 50–110, s11* kiirreguleerimisega	50–110 2–4"	290100 R	234,59	186,00
P 50–125, s16 kiirreguleerimisega	50–125 2–5"	290500 R-S16	241,85	189,00
P 110–160* kiirreguleerimisega	110–160 4–6"	290200 R	289,60	234,00

REMS RAS Cu-INOX S – vastupidavad kvaliteettööriistad torude lõikamiseks.

Ideaalne tööriist vastktorude, õhukese seinaga roostevabast terasest torude, õhukese seinaga teras-, alumiinium- ja messingitorude lõikamiseks.



* Saksa kvaliteettoode

Info

Tähistus	Torud Ø Zoll/mm	Art nr	€	Kampaania €
Cu-INOX 3–28 S Mini nõellaagritega	3–28 ½–1½"	113241 R	55,74	46,00
Cu-INOX 3–35 S nõellaagritega	3–35 ½–1½"	113351 R	81,90	59,90
Cu-INOX 8–42 S* nõellaagritega, kiirreguleerimisega	8–42 ¾–1½"	113385 R	163,49	129,00
Cu-INOX 8–64 S* nõellaagritega, kiirreguleerimisega	8–64 ¾–2½"	113401 R	206,56	152,00

REMS ROS PEX 28 S – tugev kvaliteettööriist torude puhtaks ja kiireks ühe löikega lõikamiseks.

Stabiilne magneesiumist versioon. Ühe käega juhitav.

Ideaalne tööriist PEX-torude lõikamiseks.



Info

Tähistus	Torud Ø mm/Zoll	Art nr	€	Kampaania €
REMS ROS PEX 28 S	28 / 1½"	291420 R	87,30	70,30

REMS ROS P 26 / SW 35 S – tugev kvaliteettööriist torude puhtaks ja kiireks ühe löikega lõikamiseks.

Integreeritud torulõikuriga kaitsekõris torudele. Stabiilne magneesiumist versioon. Ühe käega juhitav. Ideaalne tööriist komposiitmaterjalist torude ja PEX-torude lõikamiseks.



Info

Tähistus	Torud Ø mm/Zoll	Art nr	€	Kampaania €
REMS ROS P 26/SW 35 S	P 26/1½" SW 35/1¾"	291242 R	116,26	84,30

REMS ROS P – käepärane kvaliteettööriist torude puhtaks ja kiireks lõikamiseks. Ka õhukeseseinalistele torudele. Stabiilne alumiiniumist/magneesiumist konstruktsioon. Ühe käega juhitav. Ideaalne tööriist plast- ja komposiitmaterjalist torude lõikamiseks.



Auto-
maatne

Tähistus	Torud Ø mm/Zoll	Art nr	€	Kampaania €
P 26	26 1"	291240 R	57,30	43,70
P 35 kiirtagastusega	35 1½"	291200 R	62,07	49,80
P 35 A automaatse kiirtagastusega	35 1½"	291220	79,10	63,70
P 42 kiirtagastusega	42 1½"	291250 R	135,98	90,00



Info

Tähistus	Torud Ø mm/Zoll	Art nr	€	Kampaania €
P 42 PS kiirtagastusega	42 1½"	291000 RPS	83,87	67,40
P 42 S kiirtagastusega	42 1½"	291010 R	94,46	69,20
P 63 P kiirtagastusega	63 2"	291270 R	165,04	132,00
P 63 S kiirtagastusega	63 2"	291290 R	180,61	132,00

REMS ROS P flex – tugev kvaliteettööriist torude puhtaks ja kiireks ühe löikega lõikamiseks.



Info

Stabiilne magneesiumist versioon. Ühe käega juhitav. Ideaalne tööriist painduvate plastvoolikutega ja pehmete plasttorude lõikamiseks.

Tähistus	Torud Ø mm/Zoll	Art nr	€	Kampaania €
P flex 14	14 9/16"	291400 R	53,46	41,40
P flex 22	22 ¾"	291410 R	59,79	46,30
P flex 28 S nõellaagritega	28 1½"	291430 R	84,08	65,20

REMS Cento / REMS Cento 22 V – Lõikamine ja krassi eemaldamine kuni Ø 115 mm.

Täisnurga all. Laastuvaba. Krassita välisservaga. Kuivalt. Superkiire, nt INOX Ø 54 mm kõigest 4 sekundiga.

Ainulaadne! Patent EP 1 782 904

Käivitav lõikeketas ja sirgjooneline ettenihe kiireks lõikamiseks.

1200 W
ainult 17 kg

Saksa kvaliteettoode



TASUTA*



REMS Cento Basic

Torude lõikemasin kiireks, täisnurga all lõikamiseks torudele Ø 8–115 mm, krassita välisservaga. Presskoostesüsteemide torudele roostevabast terasest, süsinikterasest, vasest, Ø 8–108 mm. Terastorudele vastavalt EN 10255 (DIN 2440) DN 6–100, Ø ¼–4", Ø 10–115 mm, malmatorudele vastavalt (SML) EN 877 (DIN 19522) DN 50–100, plasttorudele vastavalt SDR 11, seinapaksus s ≤ 10 mm, Ø 10–110 mm, Ø ¼–4", komposiittorudele Ø 10–110 mm. Hooldusvaba ülekanne, usaldusväärne universaalmootor 230 V, 50–60 Hz, 1200 W. Pöörete arv 115 min⁻¹. Vastusurverullid karastatud täppisterasest, Ø 22–115 mm, Ø ¼–4". Turva-jalgliüti. Lehtsilmusvõti. Ilma lõikekettata. Tööpingile, alusraamile või liigutatavale alusraamile. Pappkarbis. Art nr 845001 R220 € 1 463,58

REMS lõikeketas Cu-INOX tasuta!

Hind € 111,07

Art nr 845X02 R220 €

1 360,-

REMS Cento 22 V – Li-ionaku 21,6 V, 5,0 Ah

ühe laadimisega pressisüstemsüsteemiga Ø 22 mm roostevaba terastoru 280 painutust*.

REMS 22V
LI-ION TECHNOLOGY
5,0 Ah 9,0 Ah

500 W
ainult 17,6 kg

Saksa kvaliteettoode



TASUTA*



REMS Cento 22 V Basic

Aku-torulõikur kiireks, täisnurga all lõikamiseks torudele Ø 8–115 mm, kraadita välisservaga. Presskoostesüsteemide torudele roostevabast terasest, süsinikterasest, vasest, Ø 8–108 mm. Terastorudele vastavalt EN 10255 (DIN 2440) DN 6–100, Ø ¼–4", Ø 10–115 mm, malmatorudele vastavalt (SML) EN 877 (DIN 19522) DN 50–100, plasttorudele vastavalt SDR 11, seinapaksus s ≤ 10 mm, Ø 10–110 mm, Ø ¼–4", komposiittorudele Ø 10–110 mm. Hooldusvaba ülekanne, võimas akumootor (21,6 V). Pöörete arv 84 min⁻¹. Masina seisundi kontroll koos ülekoormuskaitse, temperatuuriduri, laetuse kontrolliga. Vastusurverullid karastatud täppisterasest, Ø 22–115 mm, Ø ¼–4". Turva-jalgliüti. Aku Li-Ion 21,6 V, 5,0 Ah, kiirlaadija 100–240 V, 50–60 Hz, 90 W. Lehtsilmusvõti. Ilma lõikekettata. Tööpingile, alusraamile või liigutatavale alusraamile. Pappkarbis. Art nr 845002 R220 € 2 055,24

REMS lõikeketas Cu-INOX tasuta!

Hind € 111,07

Art nr 845X04 R220 €

1 730,-

REMS Cento 22 V BasicIP

Nagu art nr 845002. Ilma akuta, ilma kiirlaadimiseseadmeta. Ilma lõikekettata.

Art nr 845007 R22 € 1 723,08

€ **1 420,-**

*Keskonnatemperatuur ca 20°C.



Sisekraatide eemaldaja kuni DN 100 – ideaalne pressfitting-süsteemide jt torudele



Patent EP 2 500 122

REMS REG 28–108

Sisekraatide eemaldaja torudele Ø 28–108 mm, Ø ¼–4". Elektrilisele pöördajamile torulõikemasin REMS Cento, REMS Cento 22 V lõikerattaga (REMS-lõikeratas, tootenumber 845050 või 845053).

Art nr 113840 R € 333,20

€ **280,-**

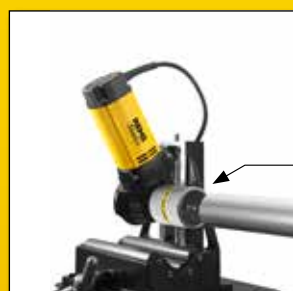

Patent EP 2 058 067

REMS REG 10–54 E – ka elektriajamile

Välis-/sisekrassi eemaldaja torudele Ø 10–54 mm, ½–2½". Kasutamiseks REMS Hellix 22 V VEI elektrilise ajamiga ja teiste trell-kruvikeerajatega (pöörete arv ≤ 300 min⁻¹), torulõikemasinatega REMS Cento (alates valmistamiskuupäevast 09/2011), REMS Cento 22 V või torude ketassaga REMS Turbo Cu-INOX (alates valmistamiskuupäevast 09/2011).

Art nr 113835 R € 140,13

€ **111,-**

Lisatarvikud REMS Cento / REMS Cento 22 V



Cento



Cento 22 V

Süsteemi kohver L-Boxx H

jaoks REMS Cento / REMS Cento RF
Art nr 845085 R

€ 142,73

Lisatarvikute pakk 1

komplektis: alusraam ja REMS Herkules 3B
Art nr 120X01 R € 551,18

€ 457,-

Lisatarvikute pakk 2

komplektis: Jumbo, Herkules 3B ja Herkules Y
Art nr 120X02 R € 980,91

€ 796,-

Lisatarvikute pakk 3

komplektis: Jumbo E ja Herkules 3B
Art nr 120X03 R € 623,84

€ 468,-

Lisatarvikute pakk 4

komplektis ratastega alusraam ja REMS Herkules 3B
Art nr 120X04 R € 686,12

€ 545,-

REMS REG – vastupidav kvaliteettööriist torude välis- ja sisekrassi eemaldamiseks



Roostevabadele terastorudele, teistele terastorudele, vask-, messing-, alumiinium-, plasttorudele.



Info

REMS REG 8–35

Välis-/sisekrassi eemaldaja torudele Ø 8–35 mm, ¾–1½"

Art nr 113825 R € 66,95

€ 51,50



Info

REMS REG 10–54

Välis-/sisekrassi eemaldaja torudele Ø 10–54 mm, ½–2½"

Art nr 113830 R € 76,19

€ 59,30

Patent EP 2 058 067



Info

REMS REG 10–54 E – ka elektriajamile

Välis-/sisekrassi eemaldaja torudele Ø 10–54 mm, ½–2½". Kasutada REMS Helix 22 V VEi elektrilise ajamiga ja teiste trell-kruvikeerajatega (pöörte arv ≤ 300 min⁻¹), torude löikemasinaga REMS Cento (alates valmistamiskuupäevast 09/2011), REMS Cento 22 V või torude ketassaega REMS Turbo Cu-INOX (alates valmistamiskuupäevast 09/2011).

Art nr 113835 R € 140,13

€ 111,-

REMS DueCento – kuni Ø 225 mm torude lõikamine.

Täisnurkne. Kildudeta. Keevitamiseks sobiv. Kiire. Ilma väliste kraatideta. Kuiv. Universaalne, sobib paljudele torutüüpidele.

Ainulaadne! Patent EP 1 782 904

Käivitatav löikeketas ja sirgjooneline ettenihke kiireks lõikamiseks.



Info

Saksa kvaliteettoode



REMS DueCento Basic

Torutõikur kiireks täisnurga all lõikamiseks Ø 40–225 mm torudele, ei teki väliskraate. Presskoostesüsteemide roostevabast terasest, süsinikterasest, vasest Ø 54–225 mm torudele. Terastorudele vastavalt EN 10255 (DIN 2440) DN 40–150, Ø 1½–6", malmtorudele vastavalt (SML) EN 877 (DIN 19522) DN 50–200, plasttorudele vastavalt SDR 11, seina paksus s ≤ 21 mm, Ø 40–225 mm, Ø 1¼–8", komposiitorudele vastavalt Ø 40–110 mm. Hooldusvaba ülekande ja kontrollitud kvaliteediga universaal mootoriga 230 V, 50–60 Hz, 1200 W. Pöörlemiskiirus 115 min⁻¹. Karastatud täppisterastorudest rullid Ø 100–225 mm, Ø 4–6". Ohutus-jalgüliti. Silmusvöti. Ilma löikerattata. 2 tükist koosnev reguleeritava kõrgusega komposiitoru 1 torudele Ø 100–225 mm, Ø 4–8". Pappkarbis.
Art nr 845004 R220 € 2 896,02

TASUTA*

Tutvustuspakkumine!*

REMS DueCento Basici ostmisel saate omal valikul kolm löikeratast tasuta kaasa! Säätate kokku summa, mis jääb € 333.21 ja € 420.39 vahele.



Art nr 845X03 R220 €

2850,-



REMS KaliGrat E – vastupidav kvaliteettööriist torude välis-/sisekraatide eemaldamiseks ja kaliibrimiseks. Käsitsi või elektriliseks käitamiseks.

Samal ajal nii kaliibrimiseks kui ka välis-/sisekraatide eemaldamiseks. Vahetatavate kaliibrimis- ja kraadieemalduspeadega pörkkäepide, kiirkinnitusega.

REMS KaliGrat E Set

Kaliibrimistööst ja torude välis-/sisekraatide eemaldaja, käsitsi või elektriliseks käitamiseks. Komposiitorudele Ø 14–63 mm. Vedrufiksaatoriga kiirkinnitusega pörkkäepide, kaliibrimis- ja kraadieemalduspead. Tugevas kohvris.

Mudel Ø mm × seinapaksus mm	Art nr	€	Kampaania €
Set 16×2+20×2+25×2,5/26×3	114000 R	341,30	273,00
Set Allround 26 14×2+16×2+16×2,25+18×2+20×2+20×2,25+20×2,5+25×2,5/26×3	114001 R	636,00	509,00



Info



REMS KaliGrat R – vastupidavad kvaliteettööriistad torude sisekraatide eemaldamiseks ja kaliibrimiseks, käsitsi juhitavad.

Samal ajal nii kaliibrimiseks kui ka sisekraatide eemaldamiseks. Integreeritud kraadieemaldusteradega astmelise kaliibrimispulgaga pörkkäepide.



Info

REMS KaliGrat R Set

Kaliibrimistööst ja torude sisekraatide eemaldaja. Komposiitorudele Ø 16–63 mm. Pörkkäepide kaliibrimispulgaga eri läbimõõtu ja seinapaksuste jaoks, integreeritud kraadieemaldusteradega. Mullpakendis.

Mudel Ø mm × seinapaksus mm	Art nr	€	Kampaania €
R4 16×2+20×2+25×2,5/26×3+32×3	114045 R	97,80	78,00
R4 16×2+20×2,25+25×2,5/26×3+32×3	114046 R	97,80	78,00
R3 40×3,5+50×4+63×4,5	114047 R	195,60	156,00
R3 40×4+50×4,5+63×6	114048 R	195,60	156,00

REMS KaliGrat H – vastupidavad kvaliteettööriistad torude välis-/sisekraatide eemaldamiseks ja kaliibrimiseks.

Samal ajal nii kaliibrimiseks kui ka välis-/sisekraatide eemaldamiseks. Kaliibrimispulkade ja kraadieemaldusteradega tähtkäepide.



Info

REMS KaliGrat H Set

Kaliibrimistööst ja torude välis-/sisekraatide eemaldaja. Komposiitorudele Ø 16–26 mm. Mullpakendis.

Mudel Ø mm × seinapaksus mm	Art nr	€	Kampaania €
16×2+20×2+26×3	114060 R	115,60	92,00
16×2+20×2+25×2,5	114061 R	115,60	92,00



Vastupidavad kvaliteettooriistad jõuliseks kasutamiseks ja pika elueaga.



Info



REMS Catch S 1" + S 1½" + W 240

S-tüüpi torutangid, Rootsi mudel. DIN 5234 – vorm C. Veepumbatangid läbi pistetud liigendiga (käsitöö), 7-kordselt reguleeritavad. ISO 8976.

Art nr 116X01 R € 159,33

€ **99,50**

Vastupidav mudel kroom-vanaadium-terasest, täisteras-vormstantsitud, parendatud, pulberkattega. Karastatud, kõrg-kulumiskindel hammastus.



Info



REMS Catch S 1" + S 1½" + S 2"

S-tüüpi torutangid, Rootsi mudel. DIN 5234 – vorm C.

Art nr 116X02 R € 229,50

€ **139,-**

REMS Aquila 3B

Kaasaskantav torutöötlusseade. Kuni 6" torude kindel kinnitamine. Igal pool kohapeal.

Ø 10–165 mm, ¼–6"



Info



REMS Aquila 3B

Kett-torukruustangidega torutöötlusseade torude kinnitamiseks, täismaterjal, Ø 10–165 mm, Ø ¼–6 tolli. Integreeritud kett-torukruustangidega tööpiind, millel on topeltkinnitusmokaad, torutugi, tööriistahoidikud, kolm painutusseadist torude Ø 10–26 mm, Ø ¾–¾" painutamiseks, kinnituspea. Lahtikäiv, hoiuplaadi ja kolme jalaga raam. Koormus ≤ 450 kg. Pappkarbis.

Art nr 120270 R € 529,38

€ **433,-**

REMS Aquila WB

Kuni 6" torude kindel kinnitamine.



Info



Ø 10–165 mm, ¼–6"

Saksa kvaliteettoode

REMS Aquila WB

Väertuslikud kett-torukruustangid torude Ø 10–165 mm, Ø ¼–6" kinnitamiseks, täismaterjal. Integreeritud kett-torukruustangidega põhiplaat koos topeltkinnitusmokaade, torutoe ja painutusseadisega. Tööpingi jaoks. Pappkarbis.

Art nr 120250 R € 310,36

€ **245,-**



REMS Herkules XL 12" – ülistabiilne kuni 12-tollistele torudele.



Info

REMS Herkules XL 12"

Reguleeritav kõrgus, klapitav torualus, täismaterjal, Ø 1¼–12 tolli, Ø 42–324 mm. Koormus ≤ 450 kg Kastis.

Art nr 120125 R € 362,26

€ **283,-**



Info



REMS Lumen – elektrivalgustuse tagamiseks. Suure valgusjõuga Käepärane ja kerge Astmeteta pööratav.

REMS Lumen 5000

Suure heledusega, elektriline, LED-tehnoloogiaga ehitusprožektor. 230 V, 50–60 Hz. Valgusvoog ≤ 5000 lm, võimsus ≤ 50 W. Toitekaabel 5 m. Kastis.
Art nr 175220 R220 € 82,-

€ **64,40**

REMS Lumen 7000

Suure heledusega, elektriline, LED-tehnoloogiaga ehitusprožektor. 230 V, 50–60 Hz. Valgusvoog ≤ 7000 lm, võimsus ≤ 70 W. Toitekaabel 5 m. Kastis.
Art nr 175221 R220 € 98,61

€ **77,30**

REMS Lumen 10000

Suure heledusega, elektriline, LED-tehnoloogiaga ehitusprožektor. 230 V, 50–60 Hz. Heledusaste 1: Valgusvoog ≤ 5000 lm, võimsus ≤ 50 W. Heledusaste 2: Valgusvoog ≤ 10000 lm, võimsus ≤ 100 W. Toitekaabel 5 m. Kastis.
Art nr 175222 R220 € 123,52

€ **99,50**

REMS teleskoopstatiiv 3B

Kolmjalg, reguleeritava kõrgusega, klapitav
Art nr 175230 R

€ **31,04**

REMS Lumen 2800 22 V – valgus kõikjale Suure valgusjõuga Mobiilne, käepärane, kerge. Aku- ja võrgutoitega Astmeteta pööratav.

REMS 22V
LI-ION TECHNOLOGY
2,5 Ah 5,0 Ah 9,0 Ah



Tähistus	Töötundide arv h		
	Aste 1	Aste 2	Aste 3
Liitium-ioonaku 21,6V, 2,5 Ah	5,4	2,4	1,6
Liitium-ioonaku 21,6V, 5,0 Ah	10,9	4,8	3,2
Liitium-ioonaku 21,6V, 9,0 Ah	19,6	8,6	5,7



Info

REMS Lumen 2800 22V Set Power-Edition.

Suure heleduse, akutoite ja LED-tehnoloogiaga ehitusprožektor. Aku- ja võrgutoitega Valgusvoog ≤ 2800 lm. Pingevarustus 220–240 V, 50–60 Hz, 138 W. Ilma aku ja kiirlaadimisseadmeta. Pappkastis.
Art nr 175210 R220 € 144,28

€ **116,-**

REMS Lumen 2800 22V Set

Suure heleduse, akutoite ja LED-tehnoloogiaga ehitusprožektor. Aku- ja võrgutoitega Valgusvoog ≤ 2800 lm. Liitium-ioonaku 21,6 V, 2,5 Ah, kiirlaadimisseade 220–240 V, 50–60 Hz, 70 W. Pingevarustus 220–240 V, 50–60 Hz, 138 W. Kastis.
Art nr 175211 R220 € 455,68

€ **346,-**

REMS teleskoopstatiiv 3B

Kolmjalg, reguleeritava kõrgusega, klapitav
Art nr 175230 R

€ **31,04**

REMS Contact 2000 – väikseim, tugevaim ja kiireim seda liiki seade.



Töövõimsus = jootmisvõimsus = 2000 W!
Seepärast jootmisaeg nt Ø 18 mm puhul kõigest 18s.



Info

REMS Contact 2000 Super-Pack

Elektriline jooteseade vasktorude pehmejootmiseks Ø 6–54 mm, Ø ¼–2¼". 230 V, 50–60 Hz, 2000 W, kontrollpinge 24 V. Jootetangid 4 m pikkuste jootetangikaablitega, turvatransformaator, 4 paari prismaelektroodi, 2 metallielektroodi, 250 g kvaliteetset pehmejoodist REMS Lot Cu 3, 250 g kvaliteetset pehmejootepastat REMS Paste Cu 3, 1 torulõikur REMS RAS Cu-INOX 3–35, 10-ne pakk puhastusfliisi REMS Cu-Vlies. Tugevas terasplekist kastis.
Art nr 164050 R220 € 995,44

€ **864,-**

Saksa kvaliteettoode



kuni
2"



Suur külmutusvõime, nt ¼" terastoru kõigest 9 minutiga*.



Saksa kvaliteettoode

*Keskonna-/veetemperatuur ca 20°C.

REMS Frigo 2 F-Zero – elektriline külmutamine tühjendamise asemel. Superkiire kuni 2".



Info

Üheosalised külmutuspead toru diameetritele Ø ¼"–1" või Ø 15–35 mm, ahenevate siirdmike kasutamine ei ole vajalik. Eriti kompaktsed külmutuspead geomeetriliselt spetsiaalselt moodustatud süvenditega erineva läbimõõduga torude tarbeks. Väga kitsas, kõigest 50 mm lai. Kõikjal kasutatav, ka kitsastes kohtades. Määrdeained pole vaja kasutada.

REMS Frigo 2 F-Zero Set

Elektriline torukülmutusseade suletud külmutusaine ringlusega. Teras-, vask-, plast- ja komposiittorudele, Ø ¼ – 2", Ø 10 – 60 mm. Külmaagregaat 230 V, 50 Hz, 430 W, 2 külmutusaine voolikut, 2,5 m pikk, 2 pingutusrihma, 2 LCD digitermomeetrit, pulverisaator. Varustus Ø ¼ – 1¼", 15 – 42 mm. Tugevas terasplekist korpuses. Karbis.

Art nr 131012 R220 € 1 858,02

€ **1 280,-**



Remondikomplekt 1½–2" / 54–60 mm

Art nr 131160 R € 258,46

€ **124,-**

kuni
2"



Saksa kvaliteettoode

*Keskonna-/veetemperatuur ca 18°C.

REMS Eskimo – külmutamine tühjendamise asemel. Ülikiire, kuni 2" torudele. Külmutusvahendi automaatne lisamine.

Eriti kitsad ja vastupidavad külmutus-kaelustihendid.

Suur külmutusvõimsus, nt ¼" terastoru kõigest 4 minutiga*.



Info

REMS Eskimo Set

Torukülmutusseade kasutamiseks külmutusvahendi süsinikdioksiidiga. Teras-, vask-, plast- ja komposiittorudele, Ø ¼–2", Ø 10–60 mm. 2 külmutus-kaelustihendit 10 suuruses kogu töövahemikule, pudeli ühendamine T-jaoturiga, kinnitusmutter, 2 pidemeosa koos pihustiga, 2 kõrgsurvevoolikut. Tugevas kohvris.

Art nr 130002 R € 596,85

€ **444,-**



Tööpind 1100×700×26 mm
Töökõrgus 800 mm
Kaal 28 kg
Koormus ≤ 300 kg

Tööpind 800×600×22 mm
Töökõrgus 800 mm
Kaal 23 kg
Koormus ≤ 300 kg

REMS Jumbo – käepärane ja kerge. Vätkkiirelt paigaldatav ja eemaldatav.



Info

REMS Jumbo

Põlvehoovalukuga lahtikäiv tööpink. Tööpind vastavalt DIN 68 705. Pappkarbis.

Art nr 120200 R € 445,30

€ **371,-**

REMS Jumbo E

Põlvehoovalukuga lahtikäiv tööpink. Tööpind vastavalt DIN 68 705. Pappkarbis.

Art nr 120240 R € 289,60

€ **229,-**



Info

Saksa kvaliteettoode

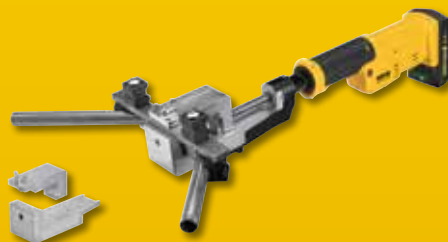

UUS

REMS Hydro-Swing 22 V – torude painutamise seal, kuhu neid paigaldatakse. Mobiilne, käepärane, kerge. Universaalne, sobib paljudele torutüüpidele.

Ilma seadistustöödeta kohe kasutusvalmis. Li-ioonaku 21,6 V, 2,5 Ah ühe laadimisega pressisüsteemiga Ø 22 mm roostevaba terastoru 110 painutust*.

REMS Hydro-Swing 22 V

Aku-torupainuti Ø 10–32 mm, Ø 3/8–7/8", kuni 90°. Pehmed vasktorud Ø 10–22 mm, Ø 3/8–5/8", s ≤ 1 mm, pehmed kaetud vasktorud Ø 10–18 mm, Ø 3/8–5/8", s ≤ 1 mm, pressisüsteemide kaetud pehmest süsinikterasest torud Ø 12–18 mm, s ≤ 1,2 mm, pehmed täppisterasest torud Ø 10–18 mm, s ≤ 1,5 mm, komposiititorud Ø 14–32 mm. Elektrohüdrauliline ajam, võimas akumootor 21,6 V, võimsus 380 W, vastupidava planetaarülekanne, eksentririk-kolbpumba ja kompaktsuse suure võimsusega hüdraulikasüsteemiga. Turvaklahvlüüti. LED-töövalgusti. Li-ioon aku 21,6 V, 2,5 Ah, kiirlaadimisega 220–240 V, 50–60 Hz, 70 W. Kuni Ø 26 mm, painutussegmentid, liuguri kandja H-S Ø 10–26 mm koos liuguritega. Kuni Ø 32 mm, painutussegmentid, 2 liuguri kandjat Ø 10–26 mm ja Ø 32 mm koos liuguritega. XL-Boxxi kohvrüsteemis.

Pehmed vasktorud jne.

Set 12 + 15 + 18 + 22

Art nr 153410 RX220 € 1 389,88

€ 1 160,-

Komposiititorud vms.

Set 16 + 18 + 20 + 25/26 + 32

Art nr 153417 R220 € 1 587,10

€ 1 320,-

Komposiititorud, pehmed vasktorud jne.

Set 10 + 12 + 14 + 15 + 16 + 17 + 18 + 20 + 22 + 25/26 + 32,

3/8 + 1/2 + 5/8 + 3/4 + 7/8"

Art nr 153418 RX220 € 1 784,32

€ 1 450,-

REMS Hydro-Swing 22 V INOX

REMS Hydro-Swing 22 V koos alumiiniumi painutussegmentidega Geberit Mapress roostevabast terasest (EN 10088, 1.4401), Geberit Mapress roostevabast terasest (EN 10088, 1.4521, niklivaba), Geberit Mapress süsinikterasest (EN 10305-3, 1.0034 (E195)), Viega Sanpress (EN 10088, 1.4401), Viega Prestabo (EN 10305-3, 1.0308 (E235)).

Pressisüsteemide roostevabast terasest torud, pehmed vasktorud jne.

Set 15 + 18 + 22

Art nr 153419 R220 € 1 483,30

€ 1 220,-

Hydro-Swing 22 V Basic-Pack\P

Ilma akuta, ilma kiirlaadimisega. Ilma painutussegmentid, ilma liugurikandjat. XL-Boxxi kohvrüsteemis.

Art nr 153402 R22 € 777,46

€ 691,-

Seade H-S

tagurpidi painutamiseks paigaldatud torudele Ø 26 mm, 7/8"

Art nr 153450 R

€ 237,70

* Keskkonnatemperatuur ca 20°C.

REMS Swing – torude painutamine seal, kuhu neid paigaldatakse, kuni Ø 32 mm.

Ülikiire töö tänu praktilisele mitmfunktsioonilisele hoovale kiir-ettenihkeks ja kiirtagastuseks. Hammastalt karastatud terasest.



Info



Saksa kvaliteettoode



REMS Swing

Ühe käe torupainutaja Ø 10–32 mm, Ø 3/8–7/8", kuni 90°. Pehmed vasktorud Ø 10–22 mm, Ø 3/8–5/8", s ≤ 1 mm, pehmed kaetud vasktorud Ø 10–18 mm, Ø 3/8–5/8", s ≤ 1 mm, pehmed pressifitting-süsteemide kaetud süsinikterasest torud Ø 12–18 mm, s ≤ 1,2 mm, pehmed täppisterastoru Ø 10–18 mm, s ≤ 1 mm, komposiititorud Ø 14–32 mm. Kuni Ø 26 mm, ajamiseade, painutussegmentid, liugurikandja S Ø 10–26 mm koos liuguritega, tugevas terasplekist kastis/kohvr. Kuni Ø 32 mm, ajamiseade, painutussegmentid, 2 liugurikandjat Ø 10–26 mm ja Ø 32 mm koos liuguritega, tugevas kohvr.

Vasktorud vms.

Set 12 + 15 + 18 + 22

Art nr 153025 R € 359,15

€ 283,-

Komposiititorud vms.

Set 14 + 16 + 18 + 20 + 25/26

Art nr 153022 R € 375,76

€ 297,-

Komposiititorud vms.

Set 16 + 18 + 20 + 25/26 + 32

Art nr 153023 R € 607,23

€ 484,-

Komposiititorudele Uponor Uni Pipe PLUS Ø 16–32 mm

REMS Swing UP Set 16 + 20 + 25 + 32

UP ajamiseadmega, UP painutussegmentidega väiksematele painutusraadiustele, UP liuguri kandur Ø 16–32 mm koos liuguritega, vastupidavast terasplekist kastis.

Art nr 153030 R € 550,14

€ 441,-



Saksa kvaliteettoode



UUS

REMS Hydro-Swing – kerge töö tänu õlihüdraulilisele jõulekandele. Ideaalne komposiitorude jaoks kuni Ø 32 mm.

Ka roostevabade terastorude jaoks kuni Ø 22 mm.

REMS Hydro-Swing

Õlihüdrauliline käsi-torupainutaja Ø 10–32 mm, Ø 3/8–1/2", kuni 90°. Pehmed vasktorud Ø 10–22 mm, Ø 3/8–1/2", s ≤ 1 mm, pehmed kaetud vasktorud Ø 10–18 mm, Ø 3/8–1/2", s ≤ 1 mm, pressliitesüsteemide kaetud pehmet süsinikterasest torud Ø 12–18 mm, s ≤ 1,2 mm, pehmed täppisterasest torud Ø 10–18 mm, s ≤ 1,5 mm, komposiitorud Ø 14–32 mm. Kuni Ø 26 mm, ajamiseade, painutussegmentid, liuguri kandja H-S Ø 10–26 mm koos liuguritega, tugevas kohvris. Kuni Ø 32 mm, ajamiseade, painutussegmentid, 2 liuguri kandjat Ø 10–26 mm ja Ø 32 mm koos liuguritega, tugevas kohvris.

Pehmed vasktorud jne.

Set 12 + 15 + 18 + 22

Art nr 153525 RX € 699,61

€ **557,-**

Komposiitorud vms.

Set 16 + 18 + 20 + 25/26 + 32

Art nr 153523 R € 801,34

€ **621,-**

Komposiitorud, pehmed vasktorud jne.

Set 10 + 12 + 14 + 15 + 16 + 17 + 18 + 20 + 22 + 25/26 + 32,

3/8 + 1/2 + 5/8 + 3/4 + 7/8"

Art nr 153528 RX € 857,39

€ **714,-**

REMS Hydro-Swing INOX

REMS Hydro-Swing koos alumiiniumi painutussegmentidega Geberit Mapress roostevabast terasest (EN 10088, 1.4401), Geberit Mapress roostevabast terasest (EN 10088, 1.4521, niklivaba), Geberit Mapress süsinikterasest (EN 10305-3, 1.0034 (E195)), Viega Sanpress (EN 10088, 1.4401), Viega Prestabo (EN 10305-3, 1.0308 (E235)).

Pressliitesüsteemide roostevabast terasest torud, pehmed vasktorud jne.

Set 15 + 18 + 22

Art nr 153510 R € 773,31

€ **616,-**

Seade H-S

tagurpidi painutamiseks paigaldatud torudele Ø 26 mm, 3/4"

Art nr 153450 R

€ **237,70**



Saksa kvaliteettoode



3 jalaga alusraam (lisatarvik)

REMS Python – hoidke kokku kallite toruliitmike pealt. Ülikerge painutamine kuni Ø 2", Ø 75 mm.



REMS Python

Õlihüdrauliline torupainutaja mõõdu järgi painutamiseks torudele kuni 90°. Terastorud EN 10255 Ø 3/2–2", komposiitorud Ø 32–75 mm. Liugrullikukanduritega ajamiseade, ülemised liugrullikukandurid koos külgmiselt liigutatava liugrullikute laagriplaadiga, 2 liugrullikut, painutussegmentid St või V.

terastorudele

Set St 3/8 + 1/2 + 3/4 + 1 + 1 1/4"

Art nr 590020 R € 1 676,37

€ **1 330,-**

terastorudele

Set St 1/2 + 3/4 + 1 + 1 1/4 + 1 1/2 + 2"

Art nr 590021 R € 1 806,12

€ **1 460,-**

komposiitorudele

Set V 40 + 50 + 63 mm

Art nr 590022 R € 1 702,32

€ **1 390,-**

3 jalaga alusraam

Art nr 590150 R

€ **168,16**

Paindesegment ja liugelemendid 75 mm

Art nr 590063 R

€ **700,65**

REMS Curvo / REMS Curvo 22 V – torude voltideta painutamine kuni Ø 40 mm, 180°.

REMS Curvo – Kallite toruliitmike asemel painuta!

REMS Curvo tasub end juba paari poogna järel ära.

Ilma kruustangideta.

Ilma seadistustöödeta kohe kasutusvalmis.



Info



1000 W – ainult 8 kg
Saksa kvaliteettoode

REMS Curvo

Elektriline torupainutaja Ø 10–40 mm, Ø ¼–1½", kuni 180°. Kõvad, poolkõvad, pehmed vasktorud, ka õhukeseseinalised, Ø 10–35 mm, Ø ¾–1½", pehmed kaetud vasktorud, ka õhukeseseinalised, Ø 10–18 mm, paksuseinalised vasktorud K65 standardile EN 12735-1 vastavate jahutus- ja kliimaseadmete jaoks, Ø ¾–1½", pressliitesüsteemide roostevabast terasest torud, Ø 12–28 mm, süsinikterasest, ka katmata, Ø 12–28 mm, pehmed täppis-terasest torud Ø 10–28 mm, standardile EN 10255 vastavad torud, Ø ¼–¾", standardile EN 50086 vastavad elektripaigaldustorud, Ø 16–32 mm, komposiit-Ø 14–40 mm jpm. Ajamimasin hooldusvaba ülekandega, turva-hõõrdkaitsesidur, universaalmotor 230 V, 50–60 Hz, 1000 W, astmeteta, elektrooniline turvalüliti, päripäeva ja vastupäeva käik. Tipp- ja roomekäik moodu järgi painutamiseks. Poll. Painutussegmendid ja surveklotsid¹. Tugevas terasplekist kastis.

REMS Curvo 22 V – Mobiilne, käepärane, kerge.

Kallite toruliitmike asemel painuta! REMS Curvo 22 V tasub end juba paari poogna järel ära. Ilma kruustangideta. Ilma seadistustöödeta kohe kasutusvalmis. Li-ionaku 21,6 V, 5,0 Ah ühe laadimisega pressisüsteemiga Ø 22 mm roostevaba terastoru 90 painutust¹.



Info



ainult 8,5 kg
Saksa kvaliteettoode



REMS Curvo 22 V

Aku-torupainuti Ø 10–40 mm, Ø ¼–1½", kuni 180°. Kõvad, poolkõvad, pehmed vasktorud, ka õhukeseseinalised, Ø 10–28 mm, Ø ¾–1½", pehmed kaetud vasktorud, ka õhukeseseinalised, Ø 10–18 mm, paksuseinalised vasktorud K65 standardile EN 12735-1 vastavate jahutus- ja kliimaseadmete jaoks, Ø ¾–1½", pressliitesüsteemide roostevabast terasest torud, Ø 12–28 mm, süsinikterasest, ka katmata, Ø 12–28 mm, pehmed täppis-terasest torud Ø 10–28 mm, standardile EN 10255 vastavad torud, Ø ¼–¾", standardile EN 50086 vastavad elektripaigaldustorud, Ø 16–25 mm, komposiit-Ø 14–40 mm jpm. Ajamimasin hooldusvaba ülekandega, turva-hõõrdkaitsesidur, võimas akumootor (21,6 V), astmeteta, elektrooniline turvalüliti, päripäeva ja vastupäeva käik. Tipp- ja roomekäik moodu järgi painutamiseks. Masina seisundi kontroll koos ülekoormuskaitse, temperatuurian-duri, laetuse kontrolliga. Aku Li-Ion 21,6 V, 5,0 Ah, kiirlaadija 100–240 V, 50–60 Hz, 90 W. Poll. Painutussegmendid ja surveklotsid¹. Tugevas terasplekist kastis.

REMS Curvo	Art nr	€	Kampaania €
Set 15 + 18 + 22	580026 R220	1 743,84	1 470,00
Set 15 + 22 + 28	580040 R220	1 951,44	1 660,00
Set 15 + 18 + 22 + 28	580036 R220	2 055,24	1 740,00

REMS Curvo 22 V	Art nr	€	Kampaania €
Set 15 + 18 + 22	580051 R220	2 539,99	1 950,00
Set\ P 15 + 18 + 22 Ilma akuta, ilma kiirlaadimiseseadmeta.	580091 R22	1 920,30	1 660,00
Set 15 + 22 + 28	580059 R220	2 688,42	2 100,00
Set 15 + 18 + 22 + 28	580053 R220	2 792,22	2 170,00
Set\ P 15 + 18 + 22 + 28 Ilma akuta, ilma kiirlaadimiseseadmeta.	580092 R22	2 242,08	1 890,00



* Keskkonnatemperatuur ca 20°C.

Masina hoidik 3B

seatava kõrgusega, kolmjalal
Art nr 586100 R € 243,93

€ **145,-**

¹ REMS Curvo/ Curvo 22 V Set tarnitakse koos painutussegmentide ja liugdetailidega, millel on väiksem raadius, vt kataloogi.

REMS Curvo 50 – suurte torude kortsu- deta painutamine kuni Ø 50 mm, 90°.



Info

Ilma kruustangideta.

Ilma seadistustöödeta kohe kasutusvalmis.

REMS Curvo 50 Basic-Pack

Elektriline torupainuti Ø 10–50 mm, kuni 90°. Standardile EN 10255 vastavad terasest torud, Ø ¼–1½", standardile EN ISO 1127, EN 10217-7 vastavad roostevabast terasest torud, Ø ½–1½", s ≤ 2,6 mm, kõvad, poolkõvad, pehmed vasktorud, Ø 10–42 mm, õhukeseseinalised vasktorud, Ø 10–35 mm, paksuseinalised vasktorud K65 standardile EN 12735-1 vastavatele jahutus- ja kliimaseadmete jaoks, Ø ¾–1½", pressliitesüsteemide roostevabast terasest torud, Ø 12–42 mm, süsinikterasest torud, Ø 12–42 mm, süsinikterasest katmata torud, Ø 12–28 mm, komposiit-Ø 14–50 mm jpm., samuti ajamimasin, millel on ohutus-hõõrdisiduriga hooldusvaba ülekandega, universaalmotor 230 V, 50–60 Hz, 1000 W, astmeteta elektrooniline turvalüliti, liigub paremale ja vasakule. Nelikant-torukinniti 35–50, tugi 35–50 (painutussegmentidele ja liuguritele Ø 35 R 100, Ø 42 R 140, Ø 50 R 135, Ø 1" R 100, Ø 1½" R 140), tikkpoll. Vastupidavas transpordikastis.
Art nr 580110 R220 € 3 477,30

€ **2 980,-**

Nelikant-torukinniti 10–40, tugi 10–40

REMS Curvo, REMS Curvo 22 V, REMS Sinuse painutussegmentidele ja liuguritele, vt tabelit.
Art nr 582120 R

€ **303,¹⁰**



1000 W

Saksa kvaliteettoode



REMS Sinus – torude painutamine kortsudeta.



Info

Saksa kvaliteettoode



REMS Sinus

Käsi-torupainutaja Ø 10–32 mm, Ø ¾–¾", kuni 180°. Kõvad, poolkõvad, pehmed vasktorud, ka õhukeseseinalised, Ø 10–22 mm, Ø ¾–¾", pehmed ümbrisega vasktorud, ka õhukeseseinalised, Ø 10–18 mm, pressistusüsteemide torud roosteabast terasest, süsinikterasest ümbrisega, Ø 12–18 mm, süsinikteras Ø 12–22 mm, pehmed täppisterastorud Ø 10–20 mm, Elektripaigaldustorud EN 50086 Ø 16–20 mm, komposiitõrud Ø 14–32 mm, ka ajamiseade, pölv. Painutussegmendid ja liugurid. REMSi painutuspihusti. Tugevas terasplekist kastis.

Set 15+18+22

Art nr 154001 R € 803,41

€ **574,-**

Set 14+16+18

Art nr 154002 R € 774,35

€ **574,-**

Set 12+15+18+22

Art nr 154003 R € 903,06

€ **667,-**

Set 10+12+14+16+18+22

Art nr 154004 R € 1 137,65

€ **809,-**



Ideaalne paigaldajale!

Kütteelement vastavalt DVS.
Elektrooniline temperatuuri reguleerimine.
Kiirpinguti, ka kaldpindadele.



Info

REMS SSM 160RS

Kütteelemendiga pökk-keevitusseade PB, PE, PP, PVDF plasttorudele ja vormidele. PE Ø 40–90 mm SDR ≥ 6, PE Ø 40–110 mm SDR ≥ 9, PE Ø 40–125 mm SDR ≥ 11, PE Ø 40–140 mm SDR ≥ 17, PE Ø 40–160 mm SDR ≥ 21. Pökk-keevitusseade PTFE-kattega kütteelemendiga, 230 V, 50–60 Hz, 1200 W. Seadistatav temperatuurivahemik 180–290°C, eelseadistatud PE-torude jaoks. Elektrooniline termoregulaator. Kütteelemendi kaitsekate. Elektriline hoovälseade, 230 V, 50–60 Hz, 500 W. Pressimisseade. Kiirpinguti, ka kaldpindadele, koosneb kahest Ø 40, 50, 56, 63, 75, 90, 110, 125, 135, 140, 160 mm pingutusklaambriga pingutist. 2 torualust Ø 160 mm koos toruklaambriga Ø 40, 50, 56, 63, 75, 90, 110, 125, 135, 140 mm. Võti. Terasplekist kast toru- ja pingutusklaambrite jaoks. Torukarkass = alusraam = transpordiseade.
Art nr 252026 R220 € 4 562,01

€ **3730,-**

REMS EMSG 160-2 – automaatne keevitamine.

Elektrooniline juhtseade. Kevitamise akustiline ja optiline järelevalve.



Info

UUS



REMS EMSG 160-2

Elekterkeevismuhvide keevitusseade, 230 V, 50–60 Hz, 1000 W, elekterkeevismuhvidega polüeteen-äravoolutorude keevitamiseks (tootjad: Akatherm-Euro, Coes, Geberit, Valsir, Waviduo) Ø 32–160 mm. Elektrooniliselt juhitud, keevitamise akustilise ja optilise seiriga. Tugevas ja löögikindlas karabiinhaagiga plastkorpuses. Kevitusjuhe 3,9 m. Torude käsi-kaabits. Tugevas kohvris.
Art nr 261002 R220 € 767,08

€ **639,-**

REMS MSG – ökonoomne muhvkeevitus

Kütteelemendid vastavalt DVS-ile (Saksamaa keevitusühing).



Info



REMS MSG 63 FE Set 20+25+32

Kütteelement-muhvkeevitusseade plasttorudele ja vormidele PB, PE, PP, PVDF-st. Kütteelement 230 V, PTFE-kattega otsiku ja küttepuksiga Ø 20, 25, 32 mm-le. Elektroonilise temperatuuri reguleerimisega kindlaks määratud temperatuur PP-torudele 263 °C juures. Alus. Hoidik tööpingile seadme kinnitamiseks horisontaalses või vertikaalses asendis. Kuuskantvõti otsikute ja küttepukside paigaldamiseks ning mahamonteerimiseks. Tugevas terasplekist kastis.
Art nr 256233 R220 € 559,48

€ **439,-**

REMS Secco – kuivatamiseks ja niiskuse eemaldamiseks.

Niiskuse eemaldamise võimsus ≤ 80 l / 24 h
 Õhukogus ≤ 850 m³/h



Info 80



Info 50



Niiskuse eemaldamise võimsus ≤ 50 l / 24 h
 Õhukogus ≤ 265 m³/h



Võimas ja ülitõhus õhukuivati / hoonest niiskuse eemaldaja ruumide kuivatamiseks, näiteks pärast veetorustiku avariisid, uputusi, ka kopitanud keldrist niiskuse eemaldamiseks ning betooni, müüritise, krohvi ja tasanduskihi kiireks kuivatamiseks. Professionaalseks kasutuseks käsitööstes ja tööstuses.

REMS Secco 80 Set

Elektriline õhukuivataja / hoonest niiskuse eemaldaja professionaalseks kasutuseks. Ruumide kuivatamiseks, ka kopitanud keldrist niiskuse eemaldamiseks ning nt betooni, müüritise, krohvi ja tasanduskihi kuivatamiseks. Jahutusagregaat koos pöördkompresori ja kondensaatormootori (230 V, 50 Hz, 680 W) ning automaatse kuuma gaasi sulatussüsteemiga pidevaks tööks. Väga vaikne töö. Niiskuse eemaldamise võimsus ≤ 80 l/24 h, õhukogus ≤ 850 m³/h. Elektrooniline juhtseade valgustatud 3" ekraani ja mälufunktsiooniga. Elektrooniline hügrostaat, töötunniloendur, voolutarbeloendur. Õhufilter. Stabiilses terasplekist korpuses, mobiilsel terastorudest suurte ratastega raamil. Kastis. Art nr 132010 R220 € 2 169,42



Superpakkumine !*

REMS Secco 80 komplekti ostmisel saate lisaks ühe REMS Detect W niiskuse mõõteseadme. Lisaks säästate te € 233,55.

Art nr 132X01 R220 € **1 799,-**

REMS Secco 50 Set

Elektriline õhukuivataja / hoonest niiskuse eemaldaja professionaalseks kasutuseks. Ruumide kuivatamiseks, ka kopitanud keldrist niiskuse eemaldamiseks ning nt betooni, müüritise, krohvi ja tasanduskihi kuivatamiseks. Jahutusagregaat koos pöördkolbkompressori ja kondensaatormootori (230 V, 50 Hz, 760 W) ning elektroonilise sulatussüsteemiga pidevaks tööks. Väga vaikne töö. Niiskuse eemaldamise võimsus ≤ 50 l/24 h, õhukogus ≤ 265 m³/h. Elektrooniline juhtseade on valgustatud suure juhtekraani ja mälufunktsiooniga. Elektrooniline hügrostaat Õhufilter Sisemine 7,7-liitrine kondensaadimahuti Rullikutega stabiilne plastkorpus. Kastis. Art nr 132011 R220 € 777,46

€ **659,-**

11,5-liitrine kondensaadimahuti

kondensaadi ärajuhtimiseks terasplekist korpuse sees. Art nr 132100 R

€ **53,35**

Õhuelemduskomplekt

koosneb õhuelemdusvoolikut Ø 200 mm, 10 m pikk, metallist kinnitusaasadega koha-peal riputamiseks, ühendusäärrikuga õhu jaotamiseks ruumis, niiskuse eemaldamiseks õõnsustest, nt vahelagedest, ning märgade pindade kuivatamiseks. Art nr 132104 R

€ **318,67**

REMS Detect W

Dielektriline niiskuse mõõteseadme niiskuse tõrgeteta mõõtmiseks ehitusmaterjalides, näiteks betoonis, müüritises, kipsis, puidus Art nr 132115 R

€ **233,55**

REMS Orkan – ventileerimiseks.



Elektriliste õhu-/ehituskuivaito toetamiseks.



Info

REMS Orkan 1360

Elektriline ehitusventilaator professionaalseks kasutamiseks. Ruumide, vaheruimide, šahtide, õõnsuste ventilatsiooniks ning masinate, peotelkide, üritusesaalide ventilatsiooniks ja õhkjahutuseks. Õhuvahetuse toetamiseks niisketes, umbsetes keldriruumides, kuivatamise tõhustamiseks nt betoontarandites, müüritistes, krohvi- ja tasanduskihtidel ning näiteks täispuhutavate lastemängurajatiste ja kuumaõhupallide täitmiseks. Kondensaatormootor 230 V, 50 Hz, 145 W pidevreežiimise kasutamiseks. Töötab väga vaikselt. Õhukogus 1360 m³/h Tugevas plastkorpuses Pappkastis. Art nr 132300 R220 € 410,01

€ **327,-**



Info

REMS Orkan 2050

Elektriline ehitusventilaator professionaalseks kasutamiseks. Ruumide, vaheruimide, šahtide, õõnsuste ventilatsiooniks ning masinate, peotelkide, üritusesaalide ventilatsiooniks ja õhkjahutuseks. Õhuvahetuse tõhustamiseks niisketes ja umbsetes keldriruumides. Spetsiaalselt ette nähtud näiteks betooni, müüritiste, krohvi ja põrandata-sanduskihtide kuivatamise kiirendamiseks. Kondensaatormootor 230 V, 50 Hz, 355 / 450 W pidevreežiimise kasutamiseks. Töötab väga vaikselt. Õhukogus 1740/2050 m³/h Tugevas plastkorpuses Pappkastis. Art nr 132301 R220 € 432,85

€ **346,-**

REMS Mini-Press 22 V ACC ja REMS Mini-Press S 22 V ACC – tõelised ühekäe-radiaalpressid! Uni-versaalne kuni Ø 40 mm. Superkerge. Superväike. Superkäepärane. Superkiire. 360° pööratav.

Li-Ion akud 21,6 V, 2,5 Ah, umbes 390 pressimiseks Viega Profipress DN 15 laadimise kohta*.



Eriti „mini“
< 31 cm (V 15)

Patent EP 1 952 948

REMSi pressipihitid Mini on spetsiaalne pressipihitide ühendus, seepärast on pressipihid kerged ja kompaktsed konstruktsiooniga.

Patent EP 2 347 862

Süvised pressmokkades nihkeva ba pressi ühendusosade kindlaks juhtimiseks.



REMS Mini-Press 22 V ACC Basic-Pack/ REMS Mini-Press S 22 V ACC Basic-Pack

Sundprotsessiga aku-radiaalpress 22 kN, pressliidest Ø 10–40 mm, Ø 3/8–1 1/4" valmistamiseks. Kasutamiseks REMS presstangide Mini / pressrõngaste käivitamiseks. Pööratav presstangide kinnitus automaatse lukustusega. Elektrohüdrauliline ajam, võimas akumootor 21,6 V, võimsus 380 W, vastupidava planetaarülekande, ekstsentriskolbipumba ja kompaktse suure võimsusega hüdraulikasüsteemiga. Turvaklahvlülit. LED-töõvalgusti. Li-ion aku 21,6 V, 2,5 Ah, kiirlaadimisseade 220–240 V, 50–60 Hz, 70 W.



Tutvustuspakkumine!

REMS Mini-Press 22 V ACC Basic-Packi või REMS Mini-Press S 22 V ACC Basic-Packi ostmisel saate omal valikul kolm (kuni 35 mm) pressipihiti tasuta kaasa. Säätate kokku summa, mis jääb € 338.85 ja € 701.28 vahele.

REMS Mini-Press 22 V ACC	Art nr	€	Art nr Tutvustuspakkumine K.a 3 presstangi kuni 35 mm	Kampaania €
Basic-Pack Vastupidavast terasplekist kassis.	578010 R220	1 785,36	578X05 R220	1 600,00
Basic-Pack L-Boxxi kohvrüsteemis.	578014 R220	1 826,88	578X09 R220	1 630,00
Basic-Pack\IP Ilma akuta, ilma kiirlaadimisseadmeta. Vastupidavast terasplekist kassis.	578004 R22	1 307,88		1 070,00
Basic-Pack\IP Ilma akuta, ilma kiirlaadimisseadmeta. L-Boxxi kohvrüsteemis.	578005 R22	1 349,40		1 100,00
REMS Mini-Press S 22 V ACC	Art nr	€	Art nr Tutvustuspakkumine K.a 3 presstangi kuni 35 mm	Kampaania €
Basic-Pack Vastupidavast terasplekist kassis.	578015 R220	1 785,36	578X08 R220	1 600,00
Basic-Pack L-Boxxi kohvrüsteemis.	578016 R220	1 826,88	578X10 R220	1 630,00
Basic-Pack\IP Ilma akuta, ilma kiirlaadimisseadmeta. Vastupidavast terasplekist kassis.	578006 R22	1 307,88		1 070,00
Basic-Pack\IP Ilma akuta, ilma kiirlaadimisseadmeta. L-Boxxi kohvrüsteemis.	578007 R22	1 349,40		1 100,00
Toide 230 V / 21,6 V 230 V võrgužeiimile liitiumioonaku 21,6 V asemel.	571567 R220	414,16		370,00



Info



Info

* Keskkonnatemperatuur ca 20°C.

¹⁾ Garantiitingimused ja 5-aastase tootja garantii registreerimine veebilehel www.rems.de/service.

←ACC→

Automatic Circuit Control

automaatse tagasikäigu

Saksa kvaliteettoode

REMS TECHNOLOGY
LION PLUS

Info



ainult 2,4 kg

LED-töölamp

**Kõigest 2,4 kg! Universaalne kuni Ø 40 mm.
Superkerge. Superväike. Superkäepärane.
Superkiire. 360° pööratav.****REMS Mini-Press 14V ACC Basic-Pack**

Sundprotsessiga aku-radiaalpress 22 kN pressliideste Ø 10–40 mm, Ø ¾–1 ¼" valmistamiseks. Kasutamiseks REMSi pressitangide Mini / pressrõngaste käivitamiseks. Pööratav pressipihvide kinnitus automaatse lukustusega. Elektrohüdrauliline ajam, võimsa akumootor (14,4 V), 380 W võimsus, vastupidava planetaarülekanne, ekstsentriskolbpumba ja kompaktsed suure võimsusega hüdraulikasüsteemiga. Turvaklahvlüüti. LED-töövalgusti. Li-ioon aku 14,4 V, 1,5 Ah, kiirllaadimisega 220–240V, 10,8–18V, 65W. Tugevas terasplekist kastis.

Art nr 578012 R220 € 1 505,10

TASUTA***Tutvustuspakkumine!***

REMS Mini-Press 14V ACC Basic-Packi ostmisel saate omal valikul kolm (kuni 35 mm) pressipihvi tasuta kaasa. Säätate kokku summa, mis jääb € 338.85 ja € 701.28 vahele.

Art nr 578X04 R220 €

1 360,-**←ACC→**

Automatic Circuit Control

automaatse tagasikäigu

Saksa kvaliteettoode

REMS TECHNOLOGY
LION PLUS

Info



ainult 4,3 kg

LED-töölamp

**Universaalne kuni Ø 110 mm.
Kompaktne. Käepärane. 360° pööratav.****REMS Akku-Press 14V Basic-Pack**

Väljalülitussignaali aku-radiaalpress 32 kN pressliideste Ø 10–108 (110) mm, Ø ¾–4" valmistamiseks. Li-ioon aku 14,4 V, 5,0 Ah, kiirllaadimisega 220–240V, 50–60Hz, 10,8–18V, 65W. Tugevas terasplekist kastis.

Art nr 571013 R220 € 1 505,10 14V

€ **1 190,-****REMS Akku-Press ACC Basic-Pack**

Sundprotsessiga aku-radiaalpress 32 kN pressliideste Ø 10–108 (110) mm, Ø ¾–4" valmistamiseks. Ülejäänud tarnekomplekti vt üleval.

Art nr 571014 R220 € 1 702,32

€ **1 280,-****Universaalne kuni Ø 110 mm.
Kompaktne. Käepärane. 360° pööratav.****←ACC→**

Automatic Circuit Control

automaatse tagasikäigu

Saksa kvaliteettoode

REMS TECHNOLOGY
LION PLUS

Info



ainult 4,7 kg

**REMS Power-Press ACC Basic-Pack**

Sundprotsessiga elektrohüdrauliline radiaalpress 32 kN pressliideste Ø 10–108 (110) mm, Ø ¾–4" valmistamiseks. REMSi pressipihvide /pressrõngaste ja teiste tootjate sobivate pressipihvide /pressrõngaste kasutamiseks. Pööratav pressipihvide kinnitus automaatse lukustusega. Elektrohüdrauliline ajam usaldusväärse universaalmootoriga (230 V), 50–60 Hz, 450 W võimsus, vastupidava planetaarülekanne, ekstsentriskolbpumba ja kompaktsed suure võimsusega hüdraulikasüsteemiga. Turvaklahvlüüti. Tugevas terasplekist kastis.

Art nr 577010 R220 € 1 462,54

€ **1 260,-****REMS Power-Press SE – universaalne,
kuni Ø 110 mm torudele. mm Ülikiire
ja ohutu pressimine.**

Info

Saksa kvaliteettoode



ainult 4,7 kg

**REMS Power-Press SE Basic-Pack**

Elektriline radiaalpress 32 kN pressliideste Ø 10–108 (110) mm, Ø ¾–4" valmistamiseks. REMSi pressipihvide /pressrõngaste ja teiste tootjate sobivate pressipihvide /pressrõngaste käivitamiseks. Pressitangide kinnitus automaatse lukustusega. Elektromehaaniline ajam, usaldusväärne universaalmootor (230 V), 50–60Hz, 450 W, hooldusvaba ülekanne, turvasidur ja trapets-kruvispindliga. Ülekoormuskaitse. Turvaklahvlüüti. Tugevas terasplekist kastis.

Art nr 572111 R220 € 964,30

€ **801,-**

←ACC→

Automatic Circuit Control

automaatse tagasikäigu

Saksa kvaliteettoode



REMS Power-Press XL ACC – universaalne kuni Ø 110 mm.



Info

Ka pressistusüsteemidele Geberit Mapress süsinikeras, roostevaba teras, vask joogivee- ja küttepäigaldises kuni Ø 108 mm.

Ø 10–108 mm pressimine ainult ühe tööetapiga.

Ülikiire, nt pressistusüsteemiga Geberit Mapress roostevaba teras Ø 108 mm vaid 15 sekundiga.

REMSi presspihtide/pressrõngaste/pressrõngaste XL ning teiste tootjate sobivate presspihtide/pressrõngaste käitamiseks.

Pööratav presspihtide kinnitus automaatse lukustusega.

REMS Power-Press XL ACC Basic-Pack

Sundprotsessiga elektrohüdrauliline radiaalpress 32 kN pressliidest Ø 10–108 (110) mm, Ø ¾–4" valmistamiseks. REMSi presspihtide/pressrõngaste/pressrõngaste XL ja teiste tootjate sobivate presspihtide/pressrõngaste käitamiseks. Pööratav presspihtide kinnitus automaatse lukustusega. Elektrohüdrauliline ajam tõendatud universaalmootoriga 230 V, 50–60 Hz, 450 W, vastupidava planetaarülekande, ekstsentriskolbipumba ja kompaktse suure võimsusega hüdraulikasüsteemiga. Turvaklahvlülit. XL-Boxxi kohvrüsüsteemis. Art nr 579012 R220 € 2 344,84

€ **2100,-**

←ACC→

Automatic Circuit Control

automaatse tagasikäigu



Ø 64–108 mm pressimine ainult ühe tööetapiga. Vibratsioonivastane süsteem.



Info

Ülikiire, näiteks Geberit Mapress roostevaba teras Ø 108 mm torudel ainult 15 s, sundprotsessiga. Vahepihtide kindel asetus tänu automaatsele lukustusele. Li-ioon-aku 21,6 V, 5,0 Ah Geberit Mapress võimaldab ühe akulaadimisega roostevabast terasest torudele Ø 76,1 mm teha umbes 120 pressimist*.

REMS 22V
LI-ION TECHNOLOGY
2,5Ah 5,0Ah 9,0Ah

REMS Akku-Press XL 45 kN 22 V ACC Basic-Pack Z7

Sundprotsessiga aku-radiaalpress 45 kN pressliidest XL Ø 64–108 mm, Ø 2½–4" valmistamiseks. Pressrõngaste REMS käitamiseks XL. Pressrõngaste pööratav kinnitus automaatse lukustusega. Pööratav pressrõngaste kinnitus automaatse lukustusega. Elektrohüdrauliline ajam, võimas akumootor 21,6 V, 380 W, vastupidava planetaarülekande, ekstsentriskolbipumba ja kompaktse suure võimsusega hüdraulikasüsteemiga. Turvaklahvlülit. Vibratsioonivastane süsteem. LED-töövalgusti. Li-ioon aku 21,6 V, 5,0 Ah, kiirlaadimiseseade Li-ioon 100–240 V, 50–60 Hz, 90 W. Vahepihid Z7 XL 45 kN. XL-Boxxi kohvrüsüsteemis. Art nr 579014 R220 € 3 193,93

€ **2800,-**

Saksa kvaliteettoode



ainult 1,6 kg

REMS Eco-Press – universaalne kuni Ø 26 mm. Kindel pressimine sekunditega.



Info

REMS Eco-Press ajamiseade

Käsi-radiaalpress sulgeva käigupiirikuga pressühenduste tegemiseks plast- ja komposiitorudega Ø 10–26 mm, Ø ¾–1". Kasutamiseks REMS-pesspihid/rõngad. Lahtikäivate torukäepidemetega. Pappkarbis.

Art nr 574000 R € 227,32

€ **187,-**

**REMS Akku-Press E 22V ACC ja
REMS Akku-Press 22V ACC –
Universaalne kuni Ø 110 mm. Kompaktne.
Käepärane. 360° pööratav.**

Sundprotsess. Vibratsioonivastane süsteem. Presspihti-
de automaatne lukustus. Li-Ion akud 21,6 V, 2,5Ah, umbes
200 pressimiseks Viega Profipress DN 15 laadimise kohta*.

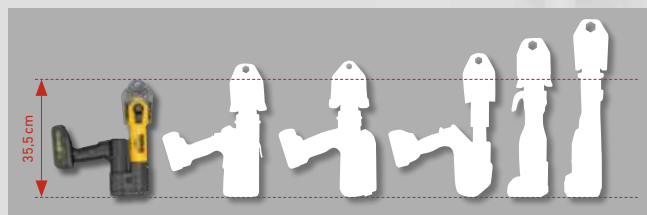

Väike suurte hulgas.



Automatic Circuit Control

automaatse tagasikäigu

Saksa kvaliteettoode



**REMS Akku-Press E 22V ACC Basic-Pack/
REMS Akku-Press 22V ACC Basic-Pack**

Sundprotsessiga aku-radiaalpress 32 kN pressliideste Ø 10–108 (110) mm, Ø ¾–4“
valmistamiseks. REMSi presstangide / pressrõngaste ja teiste tootjate sobivate pres-
stangide/pressrõngaste kasutamiseks. Pööratav presstangide kinnitus automaatse
lukustusega. Elektrohüdrauliline ajam, võimas akumootor 21,6 V, 380 W, vastupidava
planetaarülekande, ekstsentrik-kolbpumba ja kompakte suure võimsusega hüdraulika-
süsteemiga. Turvaklahvlüüti. Vibratsioonivastane süsteem. LED-töölamp. Li-ioon aku
21,6 V, 2,5 Ah.



Info

UUS

REMS Akku-Press E 22V ACC

REMS Akku-Press E 22V ACC Basic-Pack

Kiirlaadimisseade 100–240 V, 50–60 Hz, 70 W.

Vastupidavast terasplekist kastis.

Art nr 576016 R220 € 1 806,12

€ **1 350,-**

REMS Akku-Press E 22V ACC Basic-Pack

Kiirlaadimisseade 100–240 V, 50–60 Hz, 70 W.

L-Boxxi kohvrüsteemis.

Art nr 576017 R220 € 1 847,64

€ **1 380,-**

REMS Akku-Press E 22V ACC Basic-Pack\IP

Ilma akuta, ilma kiirlaadimisseadmeta.

Vastupidavast terasplekist kastis.

Art nr 576018 R22 € 1 366,01

€ **1 110,-**

REMS Akku-Press E 22V ACC Basic-Pack\IP

Ilma akuta, ilma kiirlaadimisseadmeta.

L-Boxxi kohvrüsteemis.

Art nr 576019 R22 € 1 407,53

€ **1 140,-**



ainult 3,3 kg



LED-töölamp

**Pressimisrõhu
seire ja
tulemuste
näidikuga.**



Info

REMS Akku-Press 22V ACC

REMS Akku-Press 22V ACC Basic-Pack

Pressimisrõhu seire ja tulemuste näidikuga.

Kiirlaadimisseade 100–240 V, 50–60 Hz, 90 W.

Vastupidavast terasplekist kastis.

Art nr 576010 R220 € 2 117,52

€ **1 550,-**

REMS Akku-Press 22V ACC Basic-Pack

Pressimisrõhu seire ja tulemuste näidikuga.

Kiirlaadimisseade 100–240 V, 50–60 Hz, 90 W.

L-Boxxi kohvrüsteemis.

Art nr 576011 R220 € 2 159,04

€ **1 580,-**

REMS Akku-Press 22V ACC Basic-Pack\IP

Pressimisrõhu seire ja tulemuste näidikuga.

Ilma akuta, ilma kiirlaadimisseadmeta.

Vastupidavast terasplekist kastis.

Art nr 576001 R22 € 1 656,65

€ **1 310,-**

REMS Akku-Press 22V ACC Basic-Pack\IP

Pressimisrõhu seire ja tulemuste näidikuga.

Ilma akuta, ilma kiirlaadimisseadmeta.

L-Boxxi kohvrüsteemis.

Art nr 576002 R22 € 1 698,17

€ **1 340,-**

* Keskkonnatemperatuur ca 20°C.

Soovituslik müügihind. Kõik hinnad ilma KM. Eripakkumine kehtib kuni 31.07.2024. Jätame endale õiguse hinda tõsta.

CONNECTED

REMS Akku-Press 22V Connected – Universaalsed kuni Ø 110 mm. Connected-funktsioon Wi-Fi-sidestandardiga ja OLED-näidikuga.

Valitav ACC-käigurežiim. Pressimisrõhu järelvalve ja tulemuste näidikuga. Vibratsioonivastane süsteem. Pressipihtide automaatne lukustus. Pihtide kinnitustihvti lukustusasendit juhitakse elektriliselt. Turvaline vajutamine sekunditega. Kõnetuvastusega kõnesalvestus. Teksti ja piltidega aruannete koostamine. Pressimiskohtade geolokatsioon. Li-ionakud 21,6 V, 2,5 Ah, umbes 210 pressimiseks pressi Viega Profipress DN 15 ühe laadimiskorra kohta*.



Pressimisrõhu järelvalve ...
Pressimissurve jälgitakse pidevalt pressimisprotsessi ajal. Kompressiooni rõhu-aja diagrammi saab näidata otse OLED-ekraanil.



... ja tulemuste näidikuga
Kui pressimisrõhk oli spetsifikatsiooni piires, kuvatakse OLED-ekraanil haerevaerunägu*.

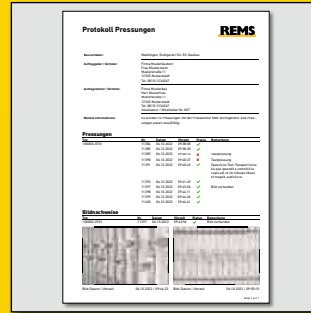

Oma firma logoga palgid
Kõik mootimis-/pressiandmed logitakse. Kasutaja saab neile andmetele juurde pääseda REMSi teenindusportaali kaudu, laadida üles pressimise pilte ning luua teksti ja piltidega logisid.



Geolokatsioon
Pressimiskohtade automaatne määramine ja visualiseerimine kaardil.

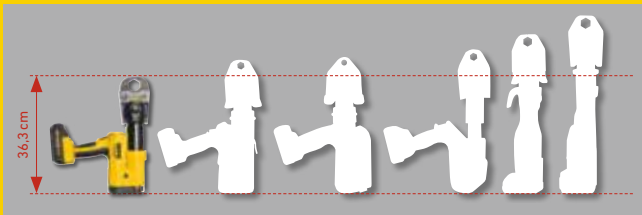

Väike suurte hulgas.



Häälsalvestus koos hääletuvastusega
Iga vajutuse kohta saab teha helisalvestuse. "Speech-to-Text" (kõnetuvastus) kaudu saab kõnesalvestise teisendada redigeeritavaks tekstiks.



REMS Akku-Press 22V Connected Basic-Pack

Aku-radiaalpress 32 kN valitava ACC-sõidurežiimiga. Connected-funktsiooniga Wi-Fi-sidestandardi ja OLED-näidiku abil, pressimisrõhu seire ja tulemuste näidik, pressipihtide Ø 10–108 (110 mm, Ø 3/4–4 tolli valmistamiseks. REMSi pressipihtide/pressirõngaste ja teiste tootjate sobivate pressipihtide/pressirõngaste käivitamiseks. Pööratav pressipihtide kinnitus automaatse lukustusega. Pihtide kinnitustihvti lukustusasendit juhitakse elektriliselt. Elektrohüdrauliline ajam koos jõulise harjadeta hooldusvaba akumootori (pinge 21,6 V, võimsus 400 W), vastupidava planetaarülekanne, ekstsentriskolbepumba ja kompaktse suure võimsusega hüdraulikasüsteemiga. Vibratsioonivastane süsteem, turvaklahvliitli. LED-töölamp. Li-ionaku 21,6 V, 2,5 Ah, kiirlaadimisseade 100–240 V, 50–60 Hz, 90 W.

REMS Akku-Press 22V Connected Basic-Pack

Vastupidavast terasplekist kastis.
Art nr 576014 R220 € 3 155,52

€ **2 350,-**

REMS Akku-Press 22V Connected Basic-Pack

L-Boxxi kohvrissüsteemis.
Art nr 576015 R220 € 3 197,04

€ **2 380,-**



Info



REMS Akku-Press 22V Connected Basic-Pack\P

Ilma akuta, ilma kiirlaadimisseadmeta.
Vastupidavast terasplekist kastis.
Art nr 576004 R22 € 2 694,65

€ **2 170,-**

REMS Akku-Press 22V Connected Basic-Pack\P

Ilma akuta, ilma kiirlaadimisseadmeta.
L-Boxxi kohvrissüsteemis.
Art nr 576005 R22 € 2 736,17

€ **2 200,-**

* Keskkonnatemperatuur ca 20°C. Wi-Fi on keelatud. LED töötuled kustuvad.

*Garantiitingimused ja 5-aastase tootja garantii registreerimine veebilehel www.rems.de/service.

REMS-presspihid/-rõngad VMP 3/8 – 2" Viega Megapress/Megapress S jaoks

Sobib kõigile REMS-radiaalpressidega survejõuga 32 kN ja muude tootjate sobivate radiaalpressidega. Ei tohi kasutada gaasipaigaldistes.



Info

Saksa kvaliteettoode



Z5

Presskontuur	Art nr	€
VMP 3/8" (OD 17,2mm)	571740	214,81
VMP 1/2" (OD 21,3mm)	571762	214,81
VMPz 3/4" (OD 26,9mm)	571764	214,81
VMPz 1" (OD 33,7mm)	571767	214,81
VMPz 1 1/2" (S) (OD 42,4mm)	572413	704,75
VMPz 1 1/2" (PR-3B) ¹⁾ (OD 48,3mm)	572844 R	479,50
VMPz 2" (PR-3B) ¹⁾ (OD 60,3mm)	572845 R	479,50

Vahepihid Z5

REMS-pressrõngaste VMPz 1 1/2–2" XL (PR-3B) käitamiseks

Art nr 572802 RX

€ 310,³⁶

¹⁾ Pressrõngaste (PR-3B) käitamiseks on nõutavad vahepihid Z5.

REMS-pressrõngad VMP 2 1/2 – 4" Viega Megapress S XL jaoks

Kasutamine REMS Akku-Press XL 45 kN 22 V ACC survejõuga 45 kN. Vajalikud on vahepihid Z7 XL 45 kN. Ei tohi kasutada gaasipaigaldistes.



Hammastusega pressrõngas VMPz Patent EP 2 027 971



Info



Z7 XL 45 kN

Presskontuur	Art nr	€
VMPz 2 1/2" XL (PR-3B) (OD 66,7mm)	579112 R	609,25
VMPz 3" XL (PR-3B) (OD 79,4mm)	579113 R	609,25
VMPz 4" XL (PR-3B) (OD 104,8mm)	579114 R	645,58

Vahepihid Z7 XL 45 kN

REMS-pressrõngaste VMPz 2 1/2–4" XL (PR-3B) käitamiseks

Art nr 579123 R

€ 394,⁴⁴

REMS presspihid – sadu kordi ära proovitud. Kõigile levinud pressfitting-süsteemidele.

Võimsad vastupidavad ja eriliselt karastatud eriterasest presspihid. REMS presspihvide / REMS presspihvide Mini presskontuur vastab antud pressfitting-süsteemidele. Tänu sellele on tagatud ideaalne, süsteemile vastav pressimine. Presspihvide presspakid on valmistatud ülitäpsetel CNC-tootmiskeskkustel ja omavad masinaga ümardatud pressprofiile. Tänu sellele on valmistamisel lubatud tolerantsid väiksemad kui valatud pressprofiilidel.

Kontroll vastavalt EN 1775:2007-le

REMS presspihvid / REMS presspihvid Mini / pressrõngastel (presskontuuriga M, V, SA, B, HR ja UP) on sisse pressitud spetsiaalne markeering, mis jätab pärast fittingu pressimist sellele spetsiifilise jälje. Nii on ka hiljem võimalik kontrollida, kas fittingu pressimiseks kasutati õiget presspihti / pressrõngast.

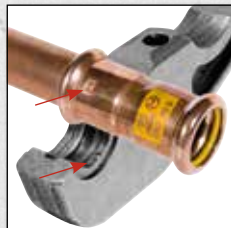

Selle jälgitavusega täidab REMS Euroopa standardi EN 1775:2007 soovitusel pressfitting-süsteemide installerimiseks gaasile.

Näide: REMS presspihid M: jäljend „M“ pressitud toruliitmikul jälgitavuse tagamiseks vastavalt EN 1775:2007-le



Kõigil kataloogis * tähistusega REMS presspihvidel on teinegi ühendus ja nad sobivad ka käsi-radiaalpressiga REMS Eco-Press. Sellepärast lihtne, odav ladustamine.

Patent EP 2 027 971

REMSi hammastusega presspihid ACz, Fz, RFz, RFlz, VMPz takistavad presshüsil kraatide tekkimist.



Saksa kvaliteettoode

REMS presstangid / REMS presstangid Mini M, V kuni 35 mm

€ 112,⁹⁵

REMS presstangid / REMS presstangid Mini F, TH, U, UP, VP, G, B kuni 32 mm

€ 139,⁹⁵

REMS presstangid Mini Set

M 15 + 18 + 22 + 28 + 35

L-Boxxi kohvrüsteemis.

Art nr 578055 R € 912,40

€ 632,-

V 15 + 18 + 22 + 28 + 35

L-Boxxi kohvrüsteemis.

Art nr 578056 R € 912,40

€ 632,-

REMS presstangid Set

M 15 + 18 + 22 + 28 + 35

L-Boxxi kohvrüsteemis.

Art nr 571161 R € 919,41

€ 632,-

V 15 + 18 + 22 + 28 + 35

L-Boxxi kohvrüsteemis.

Art nr 571162 R € 919,41

€ 632,-



Rohkem presstangid Mini + presstangid Mini Sets



Rohkem presstangid + presstangid Sets

REMS presspihid / REMS presspihid Mini BMP ¼" – 1½" jahutus- ja kliimaseadmetele.



REMS presspihid Mini BMP pressliitmike süsteemile Conex Bänninger >B< MaxiPro

Presskontuur	Art nr	€
BMP ¼"	578700	175,53
BMP ⅜"	578702	175,53
BMP ½"	578704	175,53
BMP ⅝"	578706	175,53
BMP ¾"	578708	175,53
BMP ⅞"	578710	175,53
BMP 1"	578712	175,53
BMP 1½"	578714	175,53

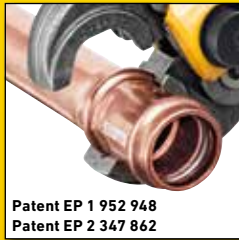

Patent EP 1 952 948
Patent EP 2 347 862

REMS presspihid BMP pressliitmike süsteemile Conex Bänninger >B< MaxiPro

Presskontuur	Art nr	€
BMP ¼"	571700 R	184,71
BMP ⅜"	571702 R	184,71
BMP ½"	571704 R	184,71
BMP ⅝"	571706 R	184,71
BMP ¾"	571708 R	184,71
BMP ⅞"	571710 R	184,71
BMP 1"	571712 R	184,71
BMP 1½"	571714 R	184,71



REMS presstangid Mini Set BMP ¼ + ⅜ + ½ + ⅝"

L-Boxxi kohvisüsteemis.
Art nr 578090 R € 848,46

€ **621,-**

REMS presstangid Mini Set BMP ¼ + ⅜ + ½ + ⅝" + ¾ + ⅞ + 1 + 1½"

L-Boxxi kohvisüsteemis.
Art nr 578091 R € 1 550,56

€ **1 110,-**

REMS presstangid Set BMP ¼ + ⅜ + ½ + ⅝"

L-Boxxi kohvisüsteemis.
Art nr 571184 R € 885,21

€ **644,-**

REMS presstangid Set BMP ¼ + ⅜ + ½ + ⅝" + ¾ + ⅞ + 1 + 1½"

L-Boxxi kohvisüsteemis.
Art nr 571185 R € 1 624,05

€ **1 160,-**

REMS pressrõngas S (PR-2B) – lõpmatult pööratav - lahendus raskesti ligipääsetavate kohtade jaoks.



Nt mõrad müüris, nähtavale jäävad torud, šahtid



Saksa kvaliteettoode



REMS pressrõngad S (PR-2B)

Presskontuur	Art nr
M 12 S (PR-2B)	574736 R
M 15 S (PR-2B)	574738 R
M 18 S (PR-2B)	574740 R
M 22 S (PR-2B)	574742 R
M 28 S (PR-2B)	574744 R
M 35 S (PR-2B)	574746 R
F 16 S (PR-2B)*	574728 R
F 20 S (PR-2B)*	574730 R
F 26 S (PR-2B)*	574732 R
F 32 S (PR-2B)*	574734 R
TH 10 S (PR-2B)*	574772 R
TH 11,6 S (PR-2B)*	574774 R
TH 12 S (PR-2B)*	574776 R
TH 14 S (PR-2B)*	574778 R
TH 15 S (PR-2B)*	574780 R
TH 16 S (PR-2B)*	574782 R
TH 17 S (PR-2B)*	574784 R
TH 18 S (PR-2B)*	574786 R
TH 20 S (PR-2B)*	574788 R
TH 22 S (PR-2B)*	574790 R
TH 25 S (PR-2B)*	574792 R
TH 26 S (PR-2B)*	574794 R
TH 28 S (PR-2B)	574796 R
TH 32 S (PR-2B)	574798 R
V 12 S (PR-2B)	574748 R
V 14 S (PR-2B)	574800 R
VG 14 S (PR-2B)	574750 R

Presskontuur	Art nr
V 15 S (PR-2B)	574752 R
V 16 S (PR-2B)	574802 R
VG 16 S (PR-2B)	574754 R
V 18 S (PR-2B)	574756 R
V 22 S (PR-2B)	574758 R
V 28 S (PR-2B)	574760 R
V 35 S (PR-2B)	574762 R
BMP 6 S (PR-2B)	574710 R
BMP 8 S (PR-2B)	574712 R
BMP 10 S (PR-2B)	574714 R
BMP 12 S (PR-2B)	574716 R
BMP 15 S (PR-2B)	574718 R
BMP 16 S (PR-2B)	574720 R
BMP 18 S (PR-2B)	574722 R
BMP 22 S (PR-2B)	574724 R
BMP 28 S (PR-2B)	574726 R
BMP ¼" S (PR-2B)	574810 R
BMP ⅜" S (PR-2B)	574812 R
BMP ½" S (PR-2B)	574814 R
BMP ⅝" S (PR-2B)	574816 R
BMP ¾" S (PR-2B)	574818 R
BMP ⅞" S (PR-2B)	574820 R
BMP 1" S (PR-2B)	574822 R
BMP 1 ½" S (PR-2B)	574824 R

REMS pressrõngad S (PR-2B)

M, F, TH, V, VG, BMP 12 kuni 28 mm

€ 124,51

REMS pressrõngad S (PR-2B)

M, F, TH, V, VG, BMP 32 kuni 35 mm

€ 136,96

Vahetangid Mini Z8

REMSi S (PR-2B) pressrõngaste kasutamiseks.
Sobib kõigile REMS radiaalpressidele 22 kN.
Art nr 574700 R

€ 144,28

Vahetangid Z8

REMSi S (PR-2B) pressrõngaste kasutamiseks.
Sobib kõigile REMS radiaalpressidele 32 kN
ja sobivatele muude tootjate radiaalpressidele tõukejõuga 32 kN.
Art nr 574702 R

€ 144,28

Teraspλεκist kast

lisatava sisuga vahetangidele Mini Z8 ja vahetangidele Z8, samuti 6 tk REMS pressrõngaid V 12–35 S (PR-2B) või M 12–35 S (PR-2B) või F 16–32 S (PR-2B).
Art nr 574516 R

€ 96,53

* Käitatakse käsi-radiaalpressiga REMS Eco-Press, kasutades vahetange Z8.

Nt presskontuur M pressliitmik-süsteemidele Geberit Mapress SÜSINIKTERRAS, ROOSTEVABA TERRAS, ROOSTEVABAST TERRAS-SEST gaasitoru, VASK, VASEST gaasitoru.

Kuni Ø 108 mm pressimine ainult ühe tööetapiga.



Info



REMSi pressrõngad XL (PR-3S) kuni Ø 108 mm

Vastupidavad pressrõngad XL (PR-3S) ja vahepihid Z6 XL või Z7 XL sepiatud ja spetsiaalselt karastatud eriterasest. REMSi pressrõngaste XL (PR-3S) presskontuurid on süsteemikohased ja vastavad kasutatava pressistusüsteemi presskontuuridele. Selle tulemuseks on süsteemiga laitmatus vastavuses olev kindel pressimine.

Presskontuur	Art nr	€
M 66,7 XL (PR-3S) ^{3) 7)}	579107 R	1 161,47
M 76,1 XL (PR-3S) ^{3) 7)}	579101 R	1 161,47
M 88,9 G XL (PR-3S) ^{3) 7)}	579110 R	1 355,58
M 108,0 G XL (PR-3S) ^{3) 7)}	579111 R	1 355,58
XP 64,0 XL (PR-3S) ^{3) 7)}	579100 R	1 056,63
XP 66,7 XL (PR-3S) ^{3) 7)}	579108 R	1 161,47
XP 108,0 XL (PR-3S) ^{3) 7)}	579109 R	1 355,58

Vahepihid Z6 XL

REMSi pressrõngaste XL 64,0–108,0 (PR-3S) käitamiseks REMS Power-Press XL-iga.
Art nr 579120 R

€ 373,68

Vahepihid Z7 XL 45 kN

REMSi pressrõngaste XL 64,0–108,0 (PR-3S) käitamiseks REMS Akku-Press XL 45 kN 22 V ACC-iga.
Art nr 579123 R

€ 394,44

³⁾ Pressrõngaste XL (PR-3S) käitamiseks on nõutavad vahepihid Z6 XL või Z7 XL.
⁷⁾ Ajamiseks sobib REMS Power-Press XL, REMS Akku-Press XL 45 kN 22 V ACC.

REMS pressrõngad suurtele mõõtmetele kuni Ø 54 mm. Peale panna. Pressida. Valmis.



Info



Saksa kvaliteettoode

REMS pressrõngad (PR 3S) - 3 ühele liigenditega rõngale kaldu paigutatud presssegmentid on mõeldud suurte mõõtmete pressimiseks, vastates ka kõrgematele nõudmistele. Optimaalne tulemus saavutatakse tänu presssegmentide radiaalselt juhitud liikumisele. - Presskontuur M pressliitmik-süsteemile Geberit Mapress ja teistele sobivatele süsteemidele.

REMS pressrõngas M 42 (PR-3S)	Art nr 572706 R	€ 672,57
REMS pressrõngas M 54 (PR-3S)	Art nr 572708 R	€ 672,57
Vahetangid Z2		
REMS pressrõngaste (PR-3S) 42–54 mm kasutamiseks	Art nr 572795 R	€ 144,28
Terasplekist kast	Art nr 572810 R	€ 96,53
Pressrõngaste komplekt kokku	Art nr 572060 R	€ 1 585,96

€ **1 390,-**

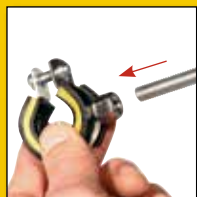
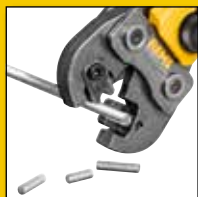

Löiketangid pööratavate 1 paar löikekomponentidega terasele, roostevabale terasele, M 6–M 12, kuni vastupidavuse klassini 4.8 (400 N/mm²).



Saksa kvaliteettoode
Patent EP 1 952 948
Patent EP 2 347 862



REMS löiketangid M – keermelati lõikamine. Sekunditega.



Info

Kõigil * tähistusega löiketangidel M on teinegi ühendus kätsiti kasutamiseks käsi-radiaalpressiga REMS Eco-Press. Sellepärast lihtne, odav ladustamine.

REMS Mini-Press 14 V ACC, REMS Mini-Press 22 V ACC, REMS Mini-Press S 22 V ACC-le:

REMS löiketangid Mini – lõikavad kõigest 2 sekundiga!

M 6	Art nr 578620	
M 8	Art nr 578621	
M 10	Art nr 578622	enne € 241,85 nüüd ainult

REMS radiaalpressidele (välja arvatud REMS Mini-Press 14 V ACC, REMS Mini-Press 22 V ACC, REMS Mini-Press S 22 V ACC) ja teiste firmade sobivatele radiaalpressidele:

REMS löiketangid

M 6*	Art nr 571890	
M 8*	Art nr 571895	
M 10	Art nr 571865	
M 12	Art nr 571870	enne € 241,85 nüüd ainult

€ **222,-**



Info

REMS Spezial – kõrgleegeritud keermelõikevahend.

mineraalõlipõhine, veega väljapestav.

REMS Spezial 5 l kanister

Art nr 140100 R € 74,74

€ **60,10**

REMS Spezial 600 ml pihusti

Art nr 140105 R € 23,36

€ **18,70**

Saksa kvaliteettoode



Info

REMS Sanitol – mineraalõlivaba keermelõikevahend.

Täielikult vees lahustuv. Mineraalõli ja etanoolivaba. Väljapesemise kontrollimiseks värvitud punaseks. Suurepärase korrosioonitõrje.

REMS Sanitol 5 l kanister

Art nr 140110 R € 174,38

€ **139,-**

REMS Sanitol 600 ml pihusti

Art nr 140115 R € 33,94

€ **27,10**



DW-0201 AS2032



W1.303



7808-649

REMS eva – paigaldaja klupp



Info

Eriti kerge keermestamise alustamine ja keermelõikamine tänu lõikepea, keermepakkide ja kaane täpsele tötlusele üheks kompaktses tervikuks. Narrehoob terasest, paksu plastkattega.



Saksa kvaliteettoode

REMS eva Set R 1/2+3/4+1+1 1/4

Käsi keermestaja kiirvahetus-lõikepeadega. Torukeermetele 1/2-2", 16-50 mm, poldikeermetele 6-30 mm, 1/4-1". Parema- ja vasakkeermetele. 1 narrehoob kogu lõikepiirkonnale. Kiirvahetus-lõikepead R 1/2-3/4-1-1 1/4 keermepakkidega koonilistele torukeermetele ISO 7-1, EN 10226 (DIN 2999, BSPT) R päripäeva. Tugevas terasplekist kastis.

Art nr 520015 € 493,05

€ **374,-**

REMS eva Set R 1/2+3/4+1+1 1/4+1 1/2+2

Käsi keermestaja kiirvahetus-lõikepeadega R 1/2-3/4-1-1 1/4-1 1/2-2. Tugevas terasplekist kastis.

Art nr 520017 € 685,08

€ **557,-**



REMS kiirvahetus-lõikepead S



Info

Probleemi lahendus raskesti ligipääsetavatele kohtadele, nt müüriõhked, lahtikaevatud torud, šahtid. Täiendav, täpne toru juhtimine kaanepoolel täpseks toru tsentreerimiseks ja kerge vaevaga lõikamiseks.



Saksa kvaliteettoode

REMS lõikepeade S Set R 1/2+3/4+1"

Kiirvahetus-lõikepead S, pikendus 300 mm. Tugevas terasplekist kastis.

Art nr 520026 R € 570,90

€ **489,-**



REMS Amigo / REMS Amigo 2 / REMS Amigo 22 V – Elektrilised keermelõikusklupid kiirvahetus-lõikepeadega.



REMS Amigo
1200 W – ainult 3,5 kg



Info

Saksa kvaliteettoode



REMS Amigo 2
1700 W – ainult 6,5 kg



Info



REMS Amigo 22 V
500 W – ainult 5,6 kg



Info



Tähistus	REMS eva kiirvahetus-lõikepead	Art nr	€	REMS Amigo 2 Set + REMS Aquila 3B Hind € 2 273,22	Kampaania €
REMS Amigo Set R ½ + ¾ + 1 + 1¼ Torukeermetele ½–2", 16–40 mm, poldikeermetele 6–30 mm, ¼–1". Parem- ja vasakkeermetele. Vastupidavast terasplekist kastis.	Torukeermetele ISO 7-1, EN 10226 (DIN 2999, BSPT) R ½-¾-1-1¼ paremkeere	530020 R220	1 100,28		926,00
REMS Amigo 2 Set R ½ + ¾ + 1 + 1¼ + 1½ + 2 Torukeermetele ½–2", 16–50 mm, poldikeermetele 6–30 mm, ¼–1". Parem- ja vasakkeermetele. Vastupidavast terasplekist kastis.	Torukeermetele ISO 7-1, EN 10226 (DIN 2999, BSPT) R ½-¾-1-1¼-1½-2 paremkeere	540020 R220	1 743,84		1 390,00
REMS Amigo 2 Set R ½ + ¾ + 1 + 1¼ + 1½ + 2 Torukeermetele ½–2", 16–50 mm, poldikeermetele 6–30 mm, ¼–1". Parem- ja vasakkeermetele. Vastupidavast terasplekist kastis.	Torukeermetele ISO 7-1, EN 10226 (DIN 2999, BSPT) R ½-¾-1-1¼-1½-2 paremkeere	540020 R220	1 743,84	540X01 R220 	1 820,00
REMS Amigo 22 V Set R ½ + ¾ + 1 Torukeermetele ½–1", 16–32 mm, poldikeermetele 6–30 mm, ¼–1". Parem- ja vasakkeermetele. Vastupidavast terasplekist kastis.	Torukeermetele ISO 7-1, EN 10226 (DIN 2999, BSPT) R (paremkeere) või elektriinstallatsioonitorudele EN 60423 M.	530015 R220	1 920,30		1 490,00
REMS Amigo 22 V Set V R ½ + ¾ + 1 Torukeermetele ½–1", 16–32 mm, poldikeermetele 6–30 mm, ¼–1". Parem- ja vasakkeermetele. Nagu art nr 530015 ilma akuta, ilma kiirlaadimiseseadmeta. Vastupidavast terasplekist kastis.	Torukeermetele ISO 7-1, EN 10226 (DIN 2999, BSPT) R (paremkeere) või elektriinstallatsioonitorudele EN 60423 M.	530017 R22	1 452,16		1 129,00

Saksa kvaliteettoode



Info

REMS Tornado – klass omaette

Automaatne kinnituspadrun.
Universaalne automaat-lõikepea.
Automaatne õljahutus.

REMS Tornado 2000

Keermelõikusmasin torukeermetele (1/16) ½–2", 16–63 mm, poldikeermetele (6) 10–60 mm, ¼–2". Hooldusvaba ülekanne, turva-jalgüliti avariilülitiga, 2 automaatset kinnituspadrunit, automaatne õljahutus. Tööriistakomplektiga, milles on: universaalne automaatlõikepea kõikidele keermetele, ka pikale keermetele, automaatselt avanev, keermepikkuse automaati-kaga koonilistele keermetele, keermelõikurid torukeermetele koonilised ISO 7-1, EN 10226 (DIN 2999, BSPT) R ½–¾ ja R 1–2 päripäeva, torulõikur, toru sisekrassi eemaldamise seade, pressimise hoob. Reguleeritava kõrgusega materjali hoidik. Universaalmootor 230 V, 50–60 Hz, 1700 W, 53 min⁻¹. Kantav mudel 3 torujalaga, suure eemaldatava õlivanni ja laastukogujaga. Pappkarbis.
Art nr 340200 R220 € 4 660,62

€ **3 470,-**

REMS Magnum – keerrestusmasinad

Universaalne automaatlõikepea, automaatselt avanev.

REMS Magnum 2000 L-T



Ratastega alusraam (lisatarvik)

Liigutatav ja pööratav alusraam (lisatarvik)

REMS Magnum 3000 L-T



Ratastega alusraam (lisatarvik)

Saksa kvaliteettoode

REMS Magnum 4000 L-T



Tähistus			Art nr	€	Kampaania €
REMS Magnum 2000 L-T Pappkarbis.	Torukeermetele suurusega (1/16) 1/8–2", 16–63 mm, poldikeermetele suurusega (6) 8–60 mm, 1/4–2"	Tööpingile, alusraamile, liigutatavale ja pööratavale alusraamile või liigutatavale alusraamile koos materjalilusega.	340226 R220	4 712,52	3 590,00
REMS Magnum 3000 L-T Pappkarbis.	Torukeermetele (1/16) 1/2–3", 16–63 mm, poldikeermetele (6) 18–60 mm, 1/2–2"	Tööpingile, alusraamile, liigutatavale ja pööratavale alusraamile või liigutatavale alusraamile koos materjalilusega.	380309 R220	6 923,46	5 340,00
REMS Magnum 4000 L-T Pappkarbis.	Torukeermetele (1/16) 1/2–4", 16–63 mm, poldikeermetele (6) 18–60 mm, 1/2–2"	Tööpingile, alusraamile, liigutatavale ja pööratavale alusraamile või liigutatavale alusraamile koos materjalilusega.	380444 R220	7 764,24	6 950,00



Ratastega alusraam (lisatarvik)



Info



REMS Herkules 3B (lisatarvik)

Saksa kvaliteettoode

Alusraam

Art nr 849315 R

Ratastega alusraam

Art nr 849310 R

REMS Herkules 3B

Muudetava kõrgusega materjalitugi, Torud DN 25–150, Ø 1–6"
Art nr 120120 R

Lisatarvikute pakk 1

komplektis: alusraam ja REMS Herkules 3B
Art nr 120X01 R € 551,18

Lisatarvikute pakk 4

komplektis ratastega alusraam ja REMS Herkules 3B
Art nr 120X04 R € 686,12

€ 216,⁹⁴

€ 351,⁸⁸

€ 334,²⁴

€ **457,-**

€ **545,-**

REMS Collum – Elektriline rullnuut kuni 12".

REMS Collum

Rullnuutmasin nuudiga toruühendussüsteemidele DN 25–200 (300), 1–8" (12"). Rulliga valtsimismasin, käsihüdropump, integreeritud, astmeline seadistusketas automaatseks soone sügavuse piiramiseks, 1 komplekt vaguvaltse (surverull, vastusurverull) 2–6", kuuskantvõti. Valikus on kolm ajamimasinat hooldusvaba ülekande, võimsa universaal-mootori ja kaitselülitiga. Tööpingile, alusraamile või liigutatavale alusraamile. Pappkarbis.

REMS Collum

Universaal-mootor 230 V, 50–60 Hz, 1200 W, ülekoormuskaitse. 29 min⁻¹.
Art nr 347006 R220 € 2 761,08

€ **2510,-**

REMS Collum 2

Universaal-mootor 230 V, 50–60 Hz, 1700 W. 28 min⁻¹
Art nr 347008 R220 € 3 093,24

€ **2800,-**

REMS Collum 2 Compact

Universaal-mootor 230 V, 50–60 Hz, 1200 W, ülekoormuskaitse. 26 min⁻¹
Art nr 347009 R220 € 3 093,24

€ **2800,-**

REMSi rull-valtsimisseade

Art nr 347000 R € 2 242,08

€ **1960,-**



Ratastega alusraam (lisatarvik)

REMS Herkules 3B (lisatarvik)

Saksa kvaliteettoode

Alusraam

Art nr 849315 R

Ratastega alusraam

Art nr 849310 R

REMS Herkules 3B

Muudetava kõrgusega materjalitugi, Torud DN 25–150, Ø 1–6"
Art nr 120120 R

€ 216,⁹⁴

€ 351,⁸⁸

€ 334,²⁴

REMS Collum 22 V – Elektriline rullnuut kuni 12". Mobiilne, kiire, ökonoomne.

Li-ioonaku 21,6 V, 9,0 Ah võimaldab ühe akulaadimisega teha torudele umbes 23 soont DN 100/4".

REMS Collum 22 V

Akuga rullvaltsimismasin torudele soonte tegemiseks torude ühendamisüsteemidele DN 25–300, 1–12". Rulliga valtsimismasin, käsihüdropump, integreeritud, astmeline seadistusketas automaatseks soone sügavuse piiramiseks, 1 komplekt vaguvaltse (surverull, vastusurverull) 2–6", kuuskantvõti. Käitusmasin hooldusvaba ajamiga, suure pöördemomendiga akumootor 21,6V, 500 W, turvaklahvlüüti. Paremale ja vasakule pöörlemisega töötamine, masina seisundi kontrollimine ülekoormuskaitsega, temperatuuri jälgimine, laadimisoleku kontrollimine. Li-ioon aku 21,6 V, 9,0 Ah, kiirlaadimiseseade 100–240 V, 50–60 Hz, 90 W. Toed põlemale pöörlemis-suunale. Tööpingile, alusraamile või liigutatavale alusraamile. Pappkarbis.
Art nr 347005 R220 € 3 736,80

€ **3440,-**

Lisatarvikute pakk 1

komplektis: alusraam ja REMS Herkules 3B
Art nr 120X01 R € 551,18

€ **457,-**

Lisatarvikute pakk 4

komplektis ratastega alusraam ja REMS Herkules 3B
Art nr 120X04 R € 686,12

€ **545,-**

REMS Krokodil – meiseldamise asemel lõikamine

Kogu pinna peale asetatava alusplaadiga terve lõikamistoimingu ajaks, et teemantlõikekettad kontrollitult sisse viia ning tagada tolmuva, kindel töötamine ja kerge, ühtlane etteanne.



Info



Saksa kvaliteettoode

REMS Krokodil 180 SR Basic-Pack

Elektriline teemantkettaga soonefrees ja -lõikur koos kiiruse regulatsiooniga. Nt betooni, raudbetooni, igat liiki müüritisse, loodusliku kivisse, igat liiki betoonist tasanduskihtidesse soonte lõikamiseks. Soone sügavus ≤ 61 mm, astmeteta reguleeritav. Soone laius ≤ 62 mm, vahekettad 3, 6, 10, 20 mm. Ajam ja ajamivõll Ø 22,2 mm, 1, 2 või 3 teemantlõikeketast EN 13236 järgi, ≤ Ø 180 mm, kaitsesiduriga hooldusvaba ülekanne, universaalmotor 230 V, 50–60 Hz, 2000 W. Multifunktsionaalne elektroonikasüsteem sujuvkaivituse, tühikäigu kiiruse piiraja, ülekoormuskaitse ja ülekuumenemiskaitsega. Ülekuumenemiskaitse. Ühendusjuhe 5,7 m. Elektrikatkestuste korral toimib taaskäivitumise vastane kaitse. Kaitselülitit koos taassisselütlusluga. Pöörded koormusel 3300 min⁻¹. Tolmuimeja/tolmueemaldaja ühendusava (nt REMS Pull 2 M). Otsvõti SW 13. Tugevas terasplekist kastis.

Art nr 185011 R220 € 1 235,22



TASUTA*

+ Lisaks kingitus hinnaga € 187,68*
2 REMS universaalne teemantlõikeketas
LS H-P Ø 180 mm

Art nr 185X03 R220 € **1 110,-**



Info



REMS Krokodil 125 Basic-Pack

Elektriline teemantkettaga soonefrees ja -lõikur nt betooni, terasbetooni, igat liiki müüritise, loodusliku kivi, igat liiki betoonist tasanduskihtide lõikamiseks ning neisse soonte tegemiseks. Soone sügavus ≤ 38 mm, astmeteta reguleeritav. Soone laius ≤ 43 mm, vahekettad 3, 6, 10, 20 mm. Ajam ja ajamivõll Ø 22,2 mm, 1 või 2 teemantlõikeketast EN 13236 järgi, ≤ Ø 125 mm, kaitsesiduriga hooldusvaba ülekanne, universaalmotor 230 V, 50–60 Hz, 1850 W. Multifunktsionaalne elektroonika sujuvkaivituse, tühikäigu pöörete arvu piiraja ja ülekoormuskaitsega. Ühendusjuhe 2,3 m. Kaitselülitit koos taassisselütlusluga. Pöörded koormusel 5000 min⁻¹. Tolmuimeja/tolmueemaldaja ühendusava (nt REMS Pull 2 M). Otsvõti SW 13. Tugevas terasplekist kastis.

Art nr 185010 R220 € 985,06



TASUTA*

+ Lisaks kingitus hinnaga € 65,60*
2 REMS universaalne teemantlõikeketas
LS-Turbo Ø 125 mm

Art nr 185X02 R220 € **820,-**

REMS Pull 2 – kuiv- ja märgimemiseks.

Filtri automaatsuustussüsteem tagab püsivalt tugeva imemisvõimsuse. Sertifitseeritud tolmu klassi M kuuluvate tervistkahjustavate tolmude imemiseks EN 60335-2-69¹⁾.



Tähistus	Art nr	€	Kampaania €
REMS Pull 2 L Set Pappkarbis.	185600 R220	798,22	656,00
REMS Pull 2 L Set W Pappkarbis.	185603 R220	1 191,62	1 049,00



Tähistus	Art nr	€	Kampaania €
REMS Pull 2 M Set Pappkarbis.	185601 R220	1 068,10	926,00
REMS Pull 2 M Set D Pappkarbis.	185604 R220	1 241,45	1 040,00

REMS Picus S1 – soodsa hinnaga alternatiiv



Info



... nüüd puuristatiiviga REMS Simplex 2

Vastupidav, käepärane puuristatiiv kroonpuurimiseks kuni Ø 200 mm. Puurisammast painde- ja väändekindlast 4-kant terasest täppistorust, Ø 50 mm, kalestatud, väga täpselt tolereeritud, etteandekelgu minimaalse vibratsiooniga juhtimiseks.

REMS Picus S1 Basic-Pack

Elektriline teemant-kroonpuurmasin betooni ja terasbetooni kroonpuurimiseks ≤ Ø kuni 102 (132) mm, müüritise ja teiste materjalide kroonpuurimiseks ≤ Ø kuni 162 mm. Kuiv- ja märgpuurimiseks, käes hoides või puuristatiiviga. Ajamimasin suurkrooni-ühenduskeermega UNC 1¼ väljas, G ½ sees, hooldusvaba ülekanne hõõrdkaitsesiduriga, universaalmotor 230 V, 50–60 Hz, 1850 W. Multifunktsionaalne elektroonika sujuvkaivituse, tühikäigu pöörete arvu piirangu, ülekoormuskaitse, blokeerumiskaitsega. Lukustusega lüliti. Turvalüliti (PRCD). Puurispidli pöörded koormusel 580 min⁻¹. Veetoitesead, seadistatav sulgventiil ja kiirühendus veestopile ning voolikuühendusele ½". Vastuhoidik. Puurimise abivahend G ½ UDKB puuriga Ø 8 mm, kuuskantvõti SW 3. Ühepoolne lihtvõti SW 32. Tugevas terasplekist kastis.

Art nr 180010 R220 € 1 629,66

€ **1 150,-**

REMS Picus S1 Set Simplex 2

Nagu art nr 180010, kuid puuristatiiv REMS Simplex 2 koos kinnituskarni-tuuriga müüritisele ja betoonile. Ilma teemant-kroonpuurideta.

Art nr 180032 R220 € 2 646,90

€ **1 840,-**

Speed-Regulation (Patendile EP 2 085 191)
Reguleerimiseks paigaldatud tahho pöörete arvu elektroonika hoiab eelvalitud pöörete arvu ka koormuse korral konstantsena.



Saksa kvaliteettoode

Üks süsteem – 4 rakendust!

Idealne paigaldajale. ... nüüd puuristatiiviga REMS Titan – kõrgeimatele nõudmistele. Kroonpuurimiseks kuni Ø 300 mm.



Info

REMS Picus SR Set Titan

Elektriline teemant-kroonpuurmasin kiirusregulaatoriga. Betooni ja terasbetooni kroonpuurimiseks ≤ Ø kuni 162 (200) mm, müüritise ja teiste materjalide kroonpuurimiseks ≤ Ø kuni 250 mm. Kuiv- ja märgpuurimiseks, käes hoides või puuristatiiviga. Ajamimasin kroonpuuri ühenduskeermega UNC 1¼ väljas, G ½ sees, hooldusvaba 2-astmeline ülekanne hõõrdkaitsesiduriga, universaalmotor 230 V, 50–60 Hz, 2200 W. Astmeteta elektrooniline pöörete arvu reguleerimine 200 min⁻¹ kuni 500 min⁻¹ (1. käik) või 500 min⁻¹ kuni 1200 min⁻¹ (2. käik), ülekuumenemiskaitse. Multifunktsionaalne elektroonika sujuvkäivituse, tühikäigu pöörete arvu piirangu, ülekoormuskaitse, blokeerumiskaitsega. Lükustusega lüliti. Turvalüliti (PRCD). Veetoiteseade, seadistatav sulgventiil ja kiirühendus veestopile ning voolikuühendusele ½". Vastuhoidik. Vahetükikomplekt. Ühepoolne lihtvõti SW 32. Tugevas terasplekist kastis. Puuristatiiv REMS Titan koos kinnituskomplektiga müüritiste ja betooni jaoks. Ilma teemant-kroonpuurideta.
Art nr 183022 R220 € 3 093,24

€ **2450,-**

REMS Picus SR Set 62-82-132 Titan

Nagu art nr 183022, kuid REMS universaalsete teemant-kroonpuuridega UDKB Ø 62, 82, 132 mm.
Art nr 183023 R220 € 3 581,10

€ **2850,-**



Info

REMS Picus S2/3,5 – kroonpuurimiseks terasbetoonis vms kuni Ø 300 mm.

REMS Picus S2/3,5 Set Titan

Elektriline teemant-kroonpuurmasin betooni, terasbetooni, igat liiki müüritise, loodusliku kivi, asfaldi, igat liiki betoonist tasanduskihtide kroonpuurimiseks, Ø 40–300 mm. Kuiv- ja märgpuurimiseks puuristatiiviga. Ajamimasin puurkrooni-ühenduskeermega UNC 1¼ väljas, hooldusvaba 2-astmeline ülekanne hõõrdkaitsesiduriga, universaalmotor 230 V, 50–60 Hz, 3420 W. Multifunktsionaalne elektroonika sujuvkäivituse, tühikäigu pöörete arvu piirangu, ülekoormuskaitse, blokeerumiskaitsega. Kiplüliti. Turvalüliti (PRCD). Puurispindli pöörded koormusel 320 min⁻¹, 760 min⁻¹. Veetoiteseade, seadistatav sulgventiil ja kiirühendus veestopile ning voolikuühendusele ½". Liugrõngas. Ühepoolne lihtvõti SW 32. Puuristatiiv REMS Titan koos kinnituskomplektiga müüritiste ja betooni jaoks. Ilma teemant-kroonpuurideta. Pappkarbis.
Art nr 180030 R220 € 4 722,90

€ **4200,-**



Stardikomplekt soodsa hinnaga. Ideaalne paigaldajale.

REMS UDKB Set 62 + 82 + 132

Ø 62, 82, 132 mm
Art nr 181101 R € 628,87

€ **408,-**

REMS UDKB LS Set 62 + 82 + 132

Ø 62, 82, 132 mm
Art nr 181111 R € 693,23

€ **450,-**



-30%

REMS universaalsed teemant-kroonpuurid / REMS universaalsed teemant-kroonpuurid LS (LASER)

REMS Picus S1, REMS Picus S3, REMS Picus SR, REMS Picus S2/3,5 ja teiste toodete jaoks



Info



Info LS

Kiire, kerge ja rahulik puurimine kiilukujulise löikepinnaga („katusekujuliste“) teemant-segmentidega. Spetsiaalselt välja töötatud, suure teemandisisalduse ja spetsiaalse siduvusega kõrgväärtuslikud teemantsegmentid on suurepärase puurimisjõudluse ning eriti pika tööeaga.



Info

REMS Picus DP – südamikpuurimine ilma veeta mikro-impulsstehtnoloogia abil. Puhas, lihtne, kiire, näiteks 200 mm raudbetoonis Ø 62 mm ainult 5 min.

Koos tolmuimejaga REMS Pull 2 M (vt lk 34) sobib see ideaalselt kroonpuurimiseks viimistletud ruumides, nt elu-, büroo- ja tööstushoonetes.

REMS Picus DP Basic-Pack

Elektriline teemant-kroonpuurmasin betooni ja raudbetooni mikro-impulsstehtnoloogia abil kuivpuurimiseks ≤ Ø 162 (202) mm, müüritise ja muude materjalide kroonpuurimiseks ≤ Ø 202 mm vaba käega või puuristatiiviga. Ajamimasin puurkrooni ühenduskeermega (UNC 1¼ väljaspool, G ½ seespool), hooldust mittevajava astmelise ülekandega koos kaitseiduriga, universaal mootoriga 230V, 50–60 Hz, 2200W, integreeritud imirootoriga tolmu imemiseks. Multifunktsionaalne elektroonika sujuv käivituse, tühikäigu pöörete arvu piirangu, ülekoormuskaitse, blokeerumiskaitsega. Lukustusega lüliti. Puurispindli pöörded koormusel 880 min⁻¹. Vastuhoidik. Puurimise abivahend G ½ TDKB puuriga Ø 8 mm, kuuskantvõti SW 32. Tugevas terasplekist kastis.

Art nr 180016 R220 € 2 584,62

€ **1 990,-**

REMS Picus DP Set Simplex 2

REMS Picus DP Basic-Pack puuristatiiviga REMS Simplex 2 sisaldab tööriistu ning kinnituskomplekti müüritise ja betooni jaoks.

Art nr 180033 R220 € 3 601,86

€ **2 890,-**

REMS Picus DP Set Titan

REMS Picus DP Basic-Pack puuristatiiviga REMS Titan sisaldab tööriistu ning kinnituskomplekti müüritise ja betooni jaoks.

Art nr 180035 R220 € 4 131,24

€ **3 290,-**

REMS kuivpuurimise teemant-puurkroonid LS (LASER)

Spetsiaalselt kuivpuurimiseks südamikpuurmasinatega mikroimpulsstehtnoloogiat kasutades. Universaalselt kasutatav paljude materjalide puhul. Ideaalne paigaldajale.

Universaalne – sobib paljudele materjalidele, saab juhtida käega ja kasutada koos puuristatiiviga. Ühtne ühenduskeere UNC 1¼ sees. Puurimissügavus 320 mm.

Spetsiaalselt välja töötatud, suure teemandisisalduse ja spetsiaalse siduvusega kõrgväärtuslikud teemantsegmentid on suurepärase puurimisjõudluse ning eriti pika tööaega. Ideaalsed universaalseks kasutamiseks terasbetoonis ja müüritises.

Teemandisegmentid, mille teemandid on asetatud sideainesse, kiireks, lihtsaks ja vaikselt puurimiseks. Laserkeevitatud täisautomaatsel keevitusseadmetel keevitusühenduste püsivalt kõrge kvaliteedi saavutamiseks. Kõrgtemperatuurikindlad – ka äärmusliku temperatuurikoormuse puhul ei tule segmentide joodis ülekuumenemise tõttu lahti.

Kerge emaldusrõngas (lisatarvik) teemant-südamikpuurkrooni hõlpsaks eemaldamiseks.

Käitamine REMS Picus DP ajamimasina ja muud marki sobivate ajamimasinate abil välisühenduskeermega UNC 1¼.

**Laserkeevitusega!
Kõrgtemperatuurikindel!**



-30%



Info



Ø × puurimissügavus × ühendus		Art nr	€	Kampaania €
TDKB LS 32 × 320 × UNC 1¼	3	181500 R	172,26	120,58
TDKB LS 42 × 320 × UNC 1¼	4	181502 R	160,84	112,59
TDKB LS 52 × 320 × UNC 1¼	5	181504 R	171,22	119,85
TDKB LS 62 × 320 × UNC 1¼	5	181506 R	186,79	130,75
TDKB LS 72 × 320 × UNC 1¼	6	181508 R	211,70	148,19
TDKB LS 82 × 320 × UNC 1¼	6	181510 R	229,35	160,54
TDKB LS 92 × 320 × UNC 1¼	6	181512 R	258,41	180,89
TDKB LS 102 × 320 × UNC 1¼	7	181514 R	264,64	185,25
TDKB LS 112 × 320 × UNC 1¼	7	181516 R	279,17	195,42
TDKB LS 122 × 320 × UNC 1¼	8	181532 R	320,69	224,48
TDKB LS 127 × 320 × UNC 1¼	8	181518 R	332,11	232,48
TDKB LS 132 × 320 × UNC 1¼	8	181520 R	341,45	239,02
TDKB LS 142 × 320 × UNC 1¼	8	181522 R	365,32	255,72
TDKB LS 152 × 320 × UNC 1¼	8	181524 R	406,84	284,79
TDKB LS 162 × 320 × UNC 1¼	9	181526 R	431,76	302,23
TDKB LS 182 × 320 × UNC 1¼	9	181528 R	476,39	333,47
TDKB LS 202 × 320 × UNC 1¼	10	181530 R	504,42	353,09

Müük toimub ainult spetsialiseerunud kaubandusvõrgu vahendusel.

REMS GmbH & Co KG

Torutöötlemisemasinad ja tarvikud
Stuttgarter Strasse 83
71332 Waiblingen · Deutschland
Tel. +49 (0)7151 1707-0
www.rems.de

Teahese esindaja Eestis:

Anton Esperk

Mobil tel. + 372 5858 3943
e-mail: anton.esperk@rems.de



www.rems.de



@remstools

4 039976 260589