

Faluplast

TUOTELUETTELO
2016/2017



Yhä paremmin

Faluplast kehittää, valmistaa ja myy LVI-tuotteita, jotka helpottavat ja järkipäristävät putkiasentajan työtä. Tavoitteenamme on valmistaa korkealaatuisia tuotteita, jotka ratkaisevat ongelmia ja ovat muita markkinoilla olevia vaihtoehtoja parempia.

Valitessasi Faluplastin tuotteen, tiedät samalla saaneesi ongelmattoman ja hyvän asennuksen.

Runsas vuosi sitten Faluplast esitteli ainutlaatuisen tavan kiinnittää putkipidin seinään, Duo-Contactin. Tämä ratkaisu on otettu erittäin hyvin vastaan markkinoilla. Markkinoilla on tarve saada tuotteita, joiden avulla kosteat tilat saadaan turvallisemmiksi. Monet ovat lisäksi huomanneet, että tämä menetelmä säästää sekä aikaa että poranteriä, jotka kuluvat nopeasti työstettäessä kovia kaakeleita. Olemme nyt ottaneet sen käyttöön omassa Falu-Vulk putkijärjestelmässämme. Niinpä voit asentaa 32/40 mm putkia kaakeloituihin tiloihin käyttämättä poraa. Lue lisää sivuilta 8-9.

Uudesta Prevent tuotteestamme - hajunestoläppä/rottasuoja Flexi-Kaivolle - on tullut erittäin suosittu ja monet asiakkaamme ovat toivoneet vastaavaa tuotetta myös muiden valmistajien kaivoihin. Olemme nyt tuoneet markkinoille uuden ratkaisun Prevent II. Lue lisää sivulta 49.

On haasteellista varmistaa oikea-aikaiset toimitukset ja valmistaa virheettömiä tuotteita tilanteessa, jossa tuotantomme kaiken aikaa kasvaa. Kunnianhimoisen ja kyvykkään henkilökunnan kanssa tämä on kuitenkin mahdollista. Asiakkaidemme meitä kohtaan osoittama luottamus motivoi meitä jatkossakin täyttämään sekä korkean toimitusvarmuuden että korkean laadun edellyttämät kriteerit. Tästä olemme sekä iloisia että ylpeitä. Se on osa LVI-laatua.

Falun huhtikuussa 2016
Svante Wedman, TJ

PS. Uusi tuoteluettelomme on nyt ladattavissa myös appina. Digitaalisia tuoteluetteloitamme päivitetään jatkuvasti, myös painettujen luetteloiden voimassaoloaikana. Lataa oma luettelosi App Storessa tai Google Playssa alla. Sama.



APPSTORE



GOOGLE PLAY

Innhold

NYHETER fra FALUPLAST	2-3
RØRKLAMMER og RØRSTØTTE	
Original, Snap 12 – 28 mm med div tilbehør.....	4-7
DUO Contact og distanser for liming.....	8-9
Rørklammer 28-110 mm, PEX-FIX, Rørstøtte ,TRIFOT.....	10-12
PROPPER	
RIV-AV, markeringspropper,vannstopper	13-15
BENKEVANNLÅS	
3FLEX, 2FLEX.....	16-19
VANNLÅS og VASKEMASKINAVLØP	
Vaskeservant, kommode, vaskemaskin, ventilasjonsaggregat...20-29	
Utløpsrør, fleksibel utløpsslange.....	30-31, 34
BADEKARAVLØP,VASKEMASKINAVLØP	
Vaskemaskinavløp	31
Badekaravløp, vinkelventiler.....	32-33
KLOSETTSTUSSER	
Forhøyningsstusser, klosettanslutninger.....	35-36
DEKKSKIVER og ROSETTER	
Dekkskiver 12-110 mm, runde	37-38
VULKbrikker-dekkbrikker.....	37, 39-42
Gulvrosetter-veggrosetter.....	43-44
VEGGAVLØP	45
ANTIRUSTNIPLER	45
FLEXISLUK med TILBEHØR	46-49
RØRDELER og div TILBEHØR	
FALU-VULK forkrommede rørdeler, 32 og 40 mm.....	50-51, 57-58
FALU-VULK hvite rørdeler, 32, 40 og 50 mm	52-55
Rette rør, PP, ABS.....	59
Vaskemaskintrakter.....	60-62
Rørdeler for liming	63
ØVRIGE RØRDELER med KON-MUTTER, TILBEHØR	
Rørdeler med kon-mutter, grenrør, sadelslangenippel...64-68	
Pakninger.....	69
GUMMINIPLER	
Expanderende gumminipler	70-71
TPE-nipler.....	72-73
WC-mansjetter, gumminipler fargede	73-75
Demosider og installasjonsanvisninger	76-81
Informasjon om firmaet, miljø, kvalitet	82-85
Register-NRF, materiale og sidenummer.....	86-95
FALU-VULK	
Midt i katalogen finner du oversikt over samtlige rørdeler i systemet FALU-VULK	



DUO CONTACT Klammer med både lim og teip

Se side 8



RØRKLAMMER mattforkrommede beregnet for Uponor Metallic Pipe PLUS

Se side 6



LIMDISTANSE Passer 32/40 mm rørclips

Se side 9

PEX FIX DUO 25/28/34 mm

Se side 11
(Høsten 2016)





PREVENT
Passer FLEXISLUKET
Luktstopp/Tilbakeslags-
ventil/Rottestopp
Se side 49

PREVENT II
Luktstopp/Rottestopp
Passer de vanligste sluk
med sideutløp 75 mm
Se side 49

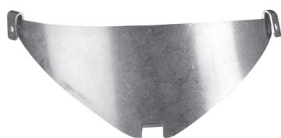

ROTTESTOPP
(Gnagebeskytter) til
FLEXISLUKET
Se side 47

BADEKARSAVLØP
med flexibel
gummivinkel
Se side 32



RØRKLAMMER

FALU-ORIGINAL

RØRKLAMMER med skrue gjennom lokket
Våre forkrommede klammer har riktig metallforkromning. Dekkplugg følger med

OBS!

Bruk a-målet
 for å finne rett
 distanse og tetning



Enkelklammer

Rør Ø mm	a-mål mm	s/v mm	Farge	NRF	Art.nr
8-15	45	20	hvit	451 6204	15900
8-15	45	20	E krom	451 6205	15905
15-22	60	25	hvit	451 6209	16300
15-22	60	25	E krom	451 6211	16305
22-28	60	28	hvit	451 6213	17100
22-28	60	28	E krom	451 6215	17105

40 % klammer

Rør Ø mm	a-mål mm	s/v mm	Farge	NRF	Art.nr
8-15	60	20	hvit	451 6254	16100
8-15	60	20	E krom	451 6255	16105
18-22	70	20	hvit	451 6264	16600
18-22	70	20	E krom	451 6265	16605

60 % klammer

Rør Ø mm	a-mål mm	s/v mm	Farge	NRF	Art.nr
12-22	90	25	hvit	451 6259	16500
12-22	90	25	E krom	451 6261	16505
22-28	90	28	hvit	451 6268	16900
22-28	90	28	E krom	451 6269	16905

40 % trippelklammer

Rør Ø mm	a-mål mm	s/v mm	Farge	NRF	Art.nr
8-15	100	20	hvit		17300
8-15	100	20	E krom		17305

s/v = sentrum/vegg

Dekkplugg som skjuler skruehullet



Farge	NRF	Art.nr
hvit		17500
E krom		17505

Følger med alle klammer

E krom=ekte metallforkromning

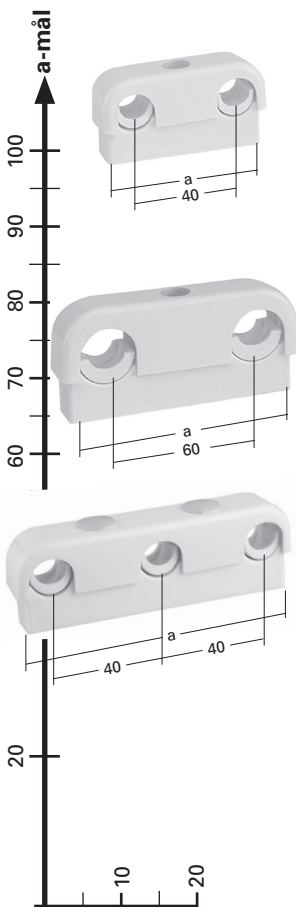

RØRKLAMMER

FALU-SNAP

RØRKLAMMER med sneplås. Våre forkrommede klammer har riktig metallforkromning

OBS!

Bruk a-målet for å finne rett distanse og tetning



Mini-snap

Rør Ø mm	a-mål mm	s/v mm	Farge	NRF	Art.nr
10/12/15/16	20	20	hvit	451 6183	14120
10/12/15	20	20	E krom	451 6184	14125
12/15/16	20	20	hvit	451 6189	14130
12/15	20	20	E krom	451 6191	14135
16/20	30	25	hvit	451 6192	14050
18/22	30	25	hvit	451 6193	14060
18/22	30	25	E krom	451 6231	14065
25/28	33	25	hvit	451 5936	14180

Enkelklammer

Rør Ø mm	a-mål mm	s/v mm	Farge	NRF	Art.nr
12/15/16	45	20	hvit	451 6187	14100
12/15	45	20	E krom	451 6188	14105
18/22	60	25	hvit	451 6273	14110
18/22	60	25	E krom	451 6274	14115
18/20/22	60	25	hvit	451 6281	14150

40 %c klammer

Rør Ø mm	a-mål mm	s/v mm	Farge	NRF	Art.nr
10/12/15/16	60	20	hvit	451 6181	14030
10/12/15	60	20	E krom	451 6182	14035
12/15/16	60	20	hvit	451 6185	14000
12/15	60	20	E krom	451 6186	14005
16/20	70	25	hvit	451 5954	14090
18/22	70	25	hvit	451 6271	14010
18/22	70	25	E krom	451 6272	14015

60 %c klammer

Rør Ø mm	a-mål mm	s/v mm	Farge	NRF	Art.nr
12/15/16	80	20	hvit	451 6284	14070
12/15	80	20	E krom	451 6232	14075
16/20	90	25	hvit	451 6285	14080
18/22	90	25	hvit	451 6275	14020
18/22	90	25	E krom	451 6276	14025
25/28	100	25	hvit	451 5937	14190

s/v = sentrum/vegg

E krom=ekte metallforkromning

RØRKLAMMER

FALU-SNAP

RØRKLAMMER med snepplås

Våre forkrommede klammer har riktig metallforkromning

OBS!

Bruk a-målet for å finne rett distanse og tetning

40 %c trippelklammer

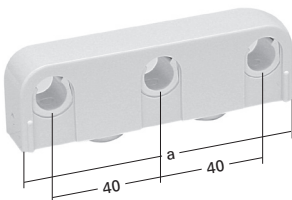

Rør Ø mm	a-mål mm	s/v mm	Farge	NRF	Art.nr
12/15	100	20	hvit	451 7054	14300
12/15	100	20	E krom	451 7055	14305

s/v = sentrum/vegg

E krom=ekte metallforkromning

Klammerinnlegg

fra 18/22 til 12/15 mm



Til	Farge	NRF	Art.nr
12/15	hvit	451 6279	16120
12/15	krom (grå)	451 7053	16121
15	vit		16130

*Forp. 10 stk 12 mm - 10 stk 15 mm

Klammerinnlegg

från 12/15 till 10 mm



Til	Farge	NRF	Art.nr
10/12/15	hvit	451 5952	16140
10/12/15	krom (grå)	451 5953	16141

Forp. 10 stk



Matt-forkrommede rørklammer

Matcher Uponor Metallic Pipe Plus

Modell	Rør Ø mm	c/c mål	s/v mm	Farge	NRF	Art. nr
Enkel	15/16	-	20	Matt-krom	346 0007	14107
Enkel mini-snap	16/20	-	25	Matt-krom	451 5993	14057
Dobbel	15/16	40	20	Matt-krom	346 0008	14007
Dobbel	16/20	40	25	Matt-krom	451 5991	14097
Dobbel	16/20	60	25	Matt-krom	451 5994	14087

Tilbehør FALU-ORIGINAL/SNAP

Våre forkrommede distanseklusser og klammer har riktig metallforkromning

DISTANSER

OBS!
Bruk a-målet
for å finne rett
distanse og tetning

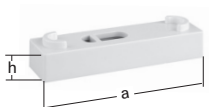

Høyde mm	a-mål mm	Farge	NRF	Art.nr
10	20	hvit	451 6196	14210
10	20	E krom	451 6197	14215
10	30/33	hvit	451 6198	14310
10	30	E krom	451 6199	14315
10	45	hvit	451 6223	15810
10	45	E krom	451 6224	15815
5	60	hvit	451 5978	16310
10	60	hvit	451 6225	16210
10	60	E krom	451 6226	16215
20	60	hvit	451 6295	16220
20	60	E krom	451 6296	16225
5	70	hvit	451 5979	16510
10	70	hvit	451 6302	16700
10	70	E krom	451 6303	16705
10	80	hvit	451 5945	14230
10	80	E krom	451 5946	14235
5	90	hvit	451 5981	16610
10	90	hvit	451 6297	16410
10	90	E krom	451 6298	16415
15	90	hvit	451 6299	16460
10	100	hvit	451 7056	17310
10	100	E krom	451 7057	17315

OBS!
Bør ikke brukes på
papirtapet, risiko for
utfelling.

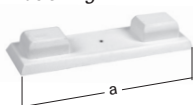

Tetning inngår i alle
SNAPrørklammer
10/12/15/16

TETTINGSPLATER

a-mål mm	Farge	NRF	Art.nr
45	hvit		15830
60	hvit		16030
60	hvit		16230
70	hvit		16630
90	hvit		16530
100	hvit		17230

*Passer enkeltklammer orig. 15-22/22-28

Tetningsplate til Falu Snap
rørklammer 10/12/15/16 mm.
Tetningsplaten inngår i alle
Snap10/12/15/16 mm



Farge	NRF	Art.nr
vit		24330

E krom=ekte metallforkromning

RØRKLAMMER – DUO CONTACT- LIMDISTANSER



MONTERE UTEN BOREHULL

DUO CONTACT

Rørklammer for våtsone med snaplokk . Forenkler all montering på flis, ingen boring, ingen risk for å bore gjennom membran! Enkel og rask montering !!

KLAMMER MED BÅDE LIM OG TEIP.

Pakken består av 5 stk rørklammer, 5 stk limplater, 1 tube lim og rengjøringservietter.



Enkle

Rør Ø mm	s/v mm	Farge	NRF	Art.nr
12/15/16	22	hvit	348 4901	14500
12/15/16	22	E krom	348 4902	14505

Våre krommede klammer har riktig metallforkromning.

Doble 40 %c

s/v = sentrum/vegg

Rør Ø mm	s/v mm	Farge	NRF	Art.nr
12/15/16	22	hvit	348 4903	14510
12/15/16	22	E krom	348 4904	14515

Se monteringsanvisning side 78–79

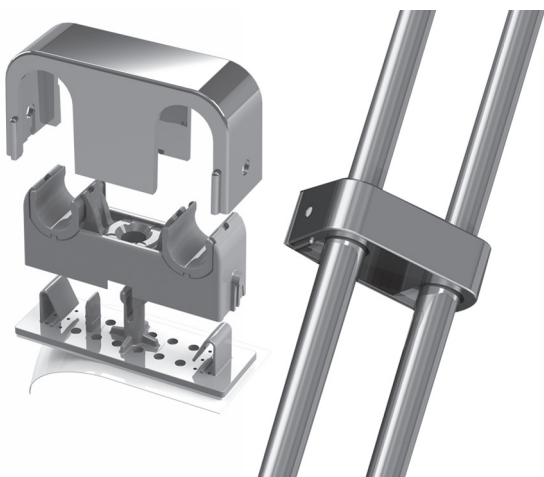

RØRKLAMMER – DUO CONTACT- LIMDISTANSER



LIMDISTANS



Distanser med limfunksjon .
Passer 32/40 mm rørclips,
vaskemaskintrakter, vaskemaskin-
vannlås m m.

Farge	NRF	Art.nr
hvit	348 4907	14570
krom	348 4906	14575



Uten borehull i membran



Passer 32/40mm rørclips
Se side 10



Limtube til DUO CONTACT
og limdistanse

NRF	Art.nr
346 0004	14499

RØRCLIPS

De forkrommede rørklammer og distanseklusser er vakuummetalliserte

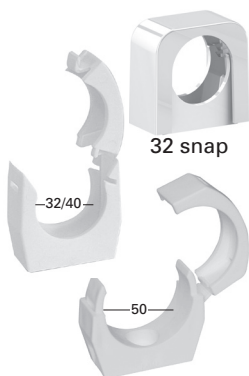

32-50 med låsebøyle

Dim	s/v mm	Farge	NRF	Art.nr
32 snap	28	hvit	348 4908	18280
32	28	hvit	451 6233	18180
32	28	grå	451 6235	18181
32	28	krom	451 6194	18185
40	32	hvit	451 6236	18190
40	32	grå		18191
40	32	krom	451 7052	18195
50	39	hvit	451 6355	18210
50	39	grå	451 6356	18211

s/v = sentrum/vegg

Byggbar distansekluss for rørklips

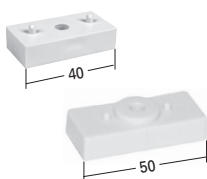

Dim	Farge	NRF	Art.nr
32/40	hvit	451 6393	24310
32/40	grå	451 6394	24311
32/40	krom	451 6195	24315
50	hvit	451 6392	24520
50	grå	451 6391	24521

For limmontering av 32/40 mm rørklips.
Se side 9 limdistanse

Tetning til rørklips 18180, 18190, 18210 + distanse 24310, 24520 og 10/12/15/16 mm snapkl.



Farge	NRF	Art.nr
hvit		24330

For mer info om våre produkter, besøk
www.faluplast.com

RØRKLAMMER

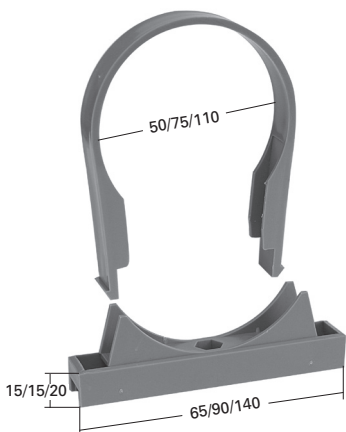

For 50, 75 og 110 mm rør

Dim	Farge	NRF	Art.nr
50	grå		19201
75	grå		19301
110	grå		19401

Har "M8 forsenkning" for å kunne brukes som takoppheng.

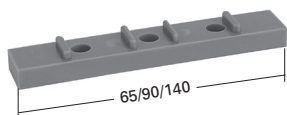

Distansekluss

Dim	Farge	NRF	Art.nr
50	grå		19211
75	grå		19311
110	grå		19411

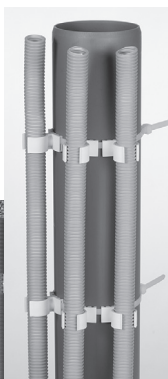

Rørklammer for varerør PEX.
Kan skrues fast i vegg, eller
spennes fast på utsiden av rør
med strips.



PEX-FIX

Dim	Farge	NRF	Art.nr
25	hvit	451 5956	19450

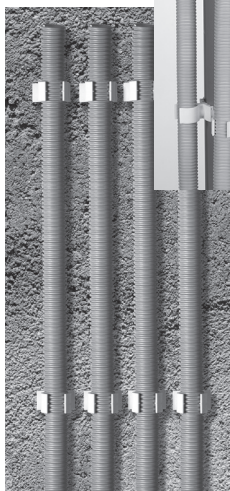

PEX-FIX DUO

Dim	Farge	NRF	Art.nr
25/28/34	hvit	451 5982	19460

RØRSTØTTE

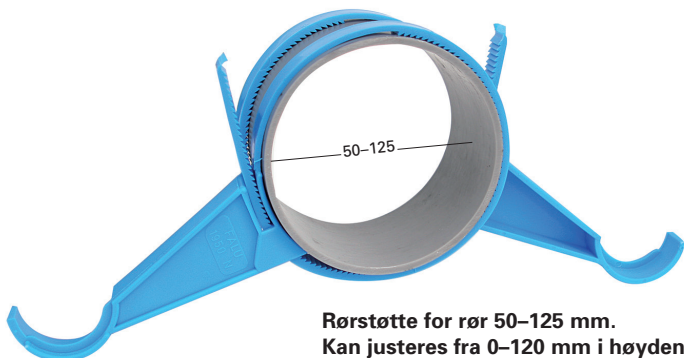

Rørstøtte for rør 50–125 mm.
Kan justeres fra 0–120 mm i høyden
Brukes parvis

Dim	Farge	Forp	NRF	Art.nr
50-125	blå	150	451 6796	19509

Kan ettermonteres på røret.

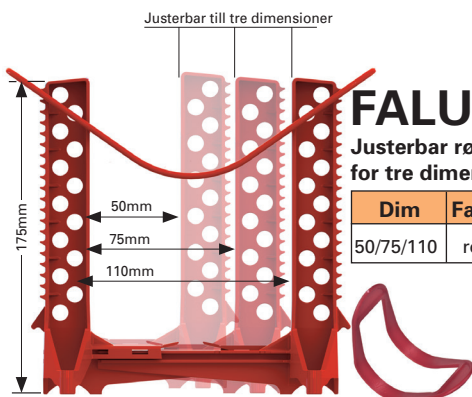

FALU TRIFOT

Justerbar rørstøtte
for tre dimensjoner

Dim	Farge	NRF	Art.nr
50/75/110	röd	451 6525	19529

To støtteband følger med, et for 50/75 og et for 110mm rør

Fordeler

Tar tre dimensjoner

Kan både spikres og skrues.

Lett å senke alt, høyne med røret montert

Ingen skarpe kanter

Tåler over 100 kg belastning, selv i minusgrader

Lav vekt, veier 1/5 av tradisjonelle metallstøtter

Passer til både rør og muffe

BESKYTTELSESLOKK

PATENTLOKK MED RIV-AV FUNKSJON

Kombinasjonslokk som passer for to eller 3 rørdimensjoner i muffe eller spisende. Ved å bruke RIV-AV funksjonen (lik en pilleboks) kan den overflødige delen av lokket fjernes ved bruk på mindre rørdimensjoner. . Dra med en tang i trådden eller trykk kraftig på baksiden av **RIV AV**. På den måten får patentlokket riktig størrelse og blir ikke for stort på de mindre rørdimensionene.



Dim	NRF	Art.nr
50/75/110 muffe - spiss	451 6414	30159
110/160 muffe - spiss		31409

Patentlokk **uten** RIV-AV funksjon

Dim	NRF	Art.nr
50/75 muffe - spiss	451 6412	30109

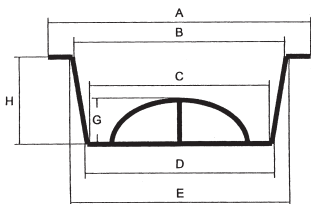

BESKYTTELSESLOKK

2-sidig. Passer innvendig i rør av en dimensjon eller utvendig på et rør av en annen dimensjon.

Dim	A	B	C	D	E	G	H	NRF	Art.nr
PVC/PP 200 mm muffe	228	198	186	190	206	15	44		34209
PVC/PP 400 mm i muffe, utv spiss	427	405	394	398	409		47		34809

PROPPER

BESKYTTELSSESLOKK



Dim	Farge	NRF	Art.nr
160 mm/6"	gul		31309

MARKERINGSPROPPER

Markeringspropper settes i rørenden før støping.

Når gulvet er støpt viser den lille markeringspinnen hvor rørenden finnes.

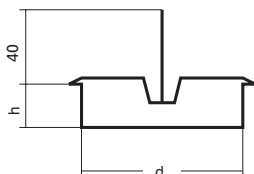

Dim		Farge	h	h,	NRF	Art.nr
50	spiss	blå	18	28		32059
50	muffe	röd	20	28		32109
75	spiss	blå	28	28		32159
75	muffe	röd	28	28		32209
110	spiss	blå	19	28		32309
110	muffe	röd	28	28		32409

PROPPER

Enkel løsning for å slippe søl ved WC-utskifting



Vannstopper for
WC- skål

Farge	NRF	Art.nr
hvit	618 8603	31010



For mer info om våre produkter, besøk
www.faluplast.com

VANNLÅS FOR KUMMER

NYHET!

TRE vannlås i ETT

3FLEX

NRF 451 5968

Art nr 49001

VANNLÅS UNIVERSAL

Med 3Flex klarer du ALLE installasjoner av vannlås til oppvaskbenker og utslagsvasker.

Med enkle grep forandrer du vannlåset til det som passer best.



Fastvulkede
pakninger
og konmutter
(ingen løse
konuser)



PRODUKTFORDELER

- Tre typer vannlås i samme lås
- Fastvulkede pakninger
- Ingen løse konuser
- Doble renselukk. Muliggjør rensing av avløp under rennende vann
- Forberedt for montering av vakuumentil /extra innløp
- Grov diameter gir bedre svelgekapasitet / mindre rensing
- 4 slangetilkoblinger på teleskoparmene gjør det lett å koble til flere maskiner
- V-låset er kompatibelt med 40 mm avløpsdeler

VANNLÅS FOR KUMMER

NYHET!

1

Teleskoparmsmodell

Ideelt vannlås som gir plass for søppelsortering i skapet
Passer til kummer med ulike høyder og har mange tilkoblingsmuligheter for maskiner og overløp.



Kummer med forskjellige høyder

2

T- forbindelsesmodell

Denne type vannlås anses ofte som den beste når det gjelder å erstatte eldre vannlås.

Inklusiv oppvaskmaskin og overløpsanslutning.

Denne modell klarer også ulike høyder på kummer.



3

Enkel vannlåsmodell

Eneste vannlåset på markedet som klarer helt rett tilkobling uten extra rørdeler

Passer for utslagsvasker
Fleksibel 0-560 mm.



Oppvaskkum med en ventil

VANNLÅS FOR KUMMER

NYHET!

TO vannlås i ETT

2FLEX

NRF 451 5973

Art nr 49031

UNIVERSALVANNLÅS T-FORBINDING /ENKELTLÅS

Med **2FLEX** erstatter man T- forbindingen /enkelt vannlås.
Med et enkelt grep gjør en om **2FLEX** til et enkelt vannlås.

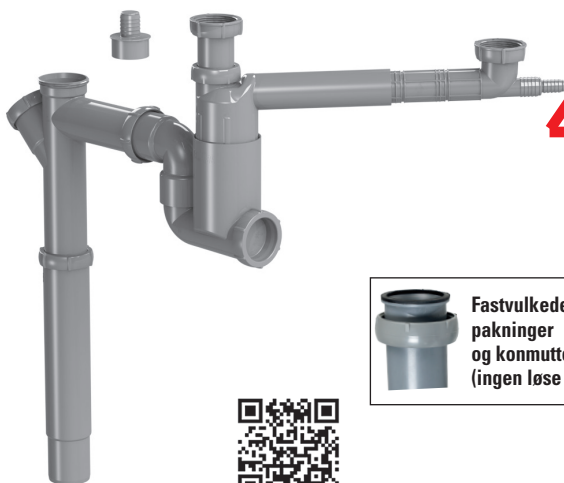

Fastvulkede
pakninger
og konmutter
(ingen løse konuser)

PRODUKTFORDELER

- To typer vannlås i samme lås
- Fastvulkede pakninger
- Ingen løse konuser
- Doble renselukk. Muliggjør rensing av avløp under rennende vann
- Forberedt for montering av vakuumentil/innløp
- Grov diameter gir bedre svelgeevne / mindre rensing
- V-låset er kompatibelt med 40 mm avløpsdeler

VANNLÅS FOR KUMMER

NYHET!

1

T-forbindingsmodell

Denne type vannlås anses ofte som den beste når det gjelder å erstatte eldre vannlås. Inklusive oppvaskmaskin og overløpsanslutning

Denne modell klarer også ulike høyder på kummera



2

Enkel vannlås

Fleksibel 0-560 mm.

Eneste vannlåset på markedet som klarer rett tilkobling uten extra rørdeler
Passer for utslagsvasker.



Oppvaskkum med en ventil

i RIKTIG metallforkromning



NRF
Art.nr 43105



NRF
Art.nr 43705



NRF
Art.nr 43215



NRF
Art.nr 44105



NRF
Art.nr 45405



NRF
Art.nr 44835

VANNLÅSER

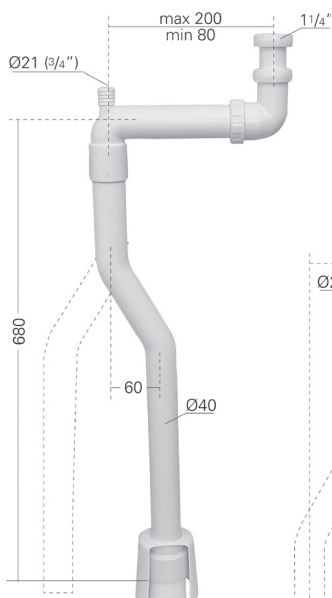

FlexiGulv
NRF 451 7003
Art.nr 45830 40 mm

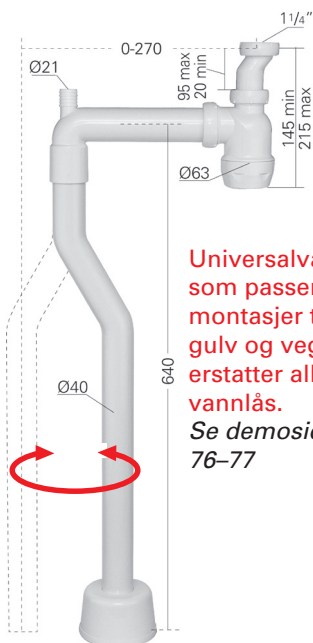

Universallvannlås
som passer **ALLE**
montasjer til
gulv og vegg,
erstatter alle typer
vannlås.
Se demside
76-77

FlexiPung
NRF 451 6595
Art.nr 43210 hvit 40 mm **

NRF
Art.nr 43215 40 mm
Metallforkromning

**Nå med større kapasitet

VANNLÅSER

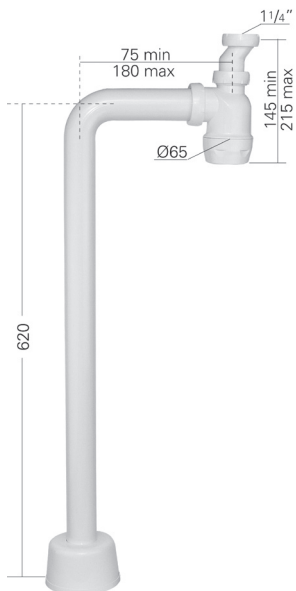

Vinkelvannlås

NRF

Art.nr 43100 hvit 40 mm**

NRF

Art.nr 43105 40 mm
metallforkromning

NRF

Art.nr 43300 hvit 32 mm*

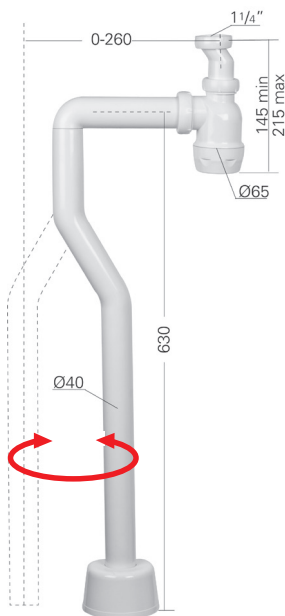

S-flex

Universallås som passer all
montering til gulv og vegg,
uten slangeanslutning

NRF

Art.nr 43700
hvit 40 mm**

* Ikke-eksentrisk teleskopprør

** Nå med større kapasitet

VANNLÅSER



S-bøyd (ikke S-flex)

NRF

Art.nr 43900 hvit 32 mm*

* Ikke-eksentrisk teleskopør

For mer info om våre produkter, besøk
www.faluplast.com

VANNLÅSER



Rett vannlås

NRF

Art.nr 42000 hvit 40 mm

NRF

Art.nr 42005 40 mm
vakuummetsallisert

NRF

Art.nr 42100 hvit 32 mm

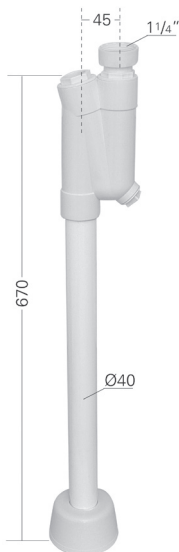

Eksentrisk vannlås

eksentrisk 45 mm

NRF

Art.nr 40100 hvit 40 mm

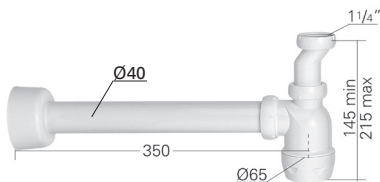

Veggvannlås

NRF

Art.nr 44100 hvit 40 mm**

NRF

Art.nr 44105 40 mm
metallforkromning

NRF

Art.nr 44300 hvit 32 mm*



Bidévannlås

NRF

Art.nr 44600 hvit 32 mm *

* Ikke-eksentrisk teleskopør

**Nå med større kapasitet

VANNLÅSER

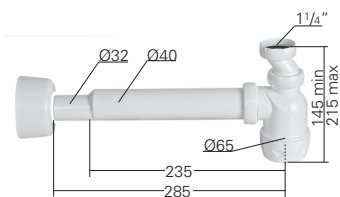

Veggvannlås

NRF 451 6142

Art.nr 44110 hvit 32/40 mm**

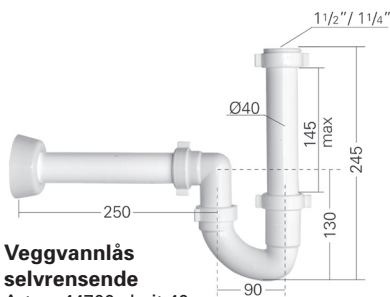

Veggvannlås selvrensende

Art.nr 44700 hvit 40 mm



NRF 451 5934

Art.nr 44835 32 mm
metallforkromning



Vannlås selvrensende

NRF 451 5966

Art.nr 45900 hvit 32 mm

NRF 451 5989

Art.nr 45905 32 mm
vakuummattisert



**Nå med større kapasitet

VANNLÅSER

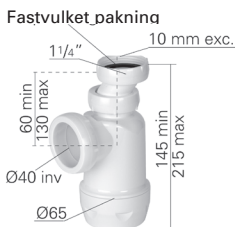

Flaskevannlås**

NRF 451 6425

Art.nr 45400 hvit 40 mm

NRF 451 6167

Art.nr 45405 40 mm
metallforkromning



Flaskevannlås

NRF 451 6423

Art.nr 45300 hvit 32 mm

NRF 451 6424

Art.nr 45305 32 mm
vakuummetalisert

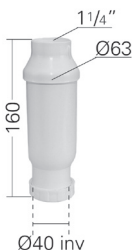

Rett vannlås

NRF

Art.nr 45600 hvit 40 mm

NRF 451 6433

Art.nr 45500 hvit 32 mm

NRF 451 6578

Art.nr 45505 32 mm
vakuummetalisert



Vannlås med ventilball for ventilasjons aggreg

NRF 451 6609

Art.nr 45710 32 mm



Gulvvannlås for 50 mm muffe og spissende

NRF 451 6568

Art.nr 45800



Gulvvannlås for 75 mm muffe og spissende

NRF 451 6569

Art.nr 45840

Brettbart slangefeste

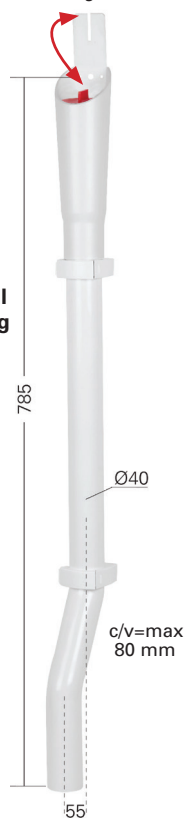

Rørsats til 50 og 75 mm gulvvannlås

For montering uten
boring, se se side 9
Limdistanse

NRF 451 6576

Art.nr 70710 40 mm

Nå med større kapasitet

VANNLÅSER



Gulvvannlås med dekkskive
NRF 451 6567

Art.nr 45860 40 mm



Vaskemaskinlås med tilbakeslagsventil for veggtilkobling

NRF 451 7081

Art.nr 70770 hvit

NRF 451 7082

Art.nr 70775 metallforkromning



Vannlås for dusjkabinett, uten muffer

NRF 451 6571

Art.nr 70900 32 mm

NRF 451 5933

Art.nr 70910 40 mm

Brettbart
slangefeste

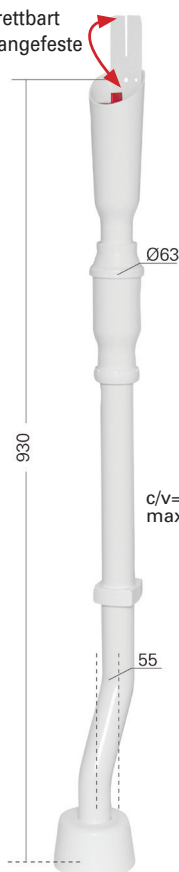

c/v=
max 85 mm

Rettt vannlås for gulvtilslutning

For montering uten boring, se se side 9
Limdistanse

NRF

Art.nr 70760 40 mm

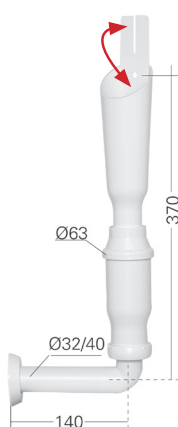

Vinklet vannlås med vaskemaskin-trakt

For montering uten boring, se se side 9
Limdistanse

NRF 451 7062

Art.nr 70750 40 mm

NRF 451 6564

Art.nr 70740 32 mm



Rettt vannlås med vaskemaskin-trakt

For montering uten boring, se se side 9
Limdistanse

NRF 451 6562

Art.nr 70730 hvit 32/40 mm

NRF 451 6561

Art.nr 70735 32/40 mm
vakuummetsert

VANNLÅSER

TRAKT MED INNEBYGD VANNLÅS Med høy kapasitet

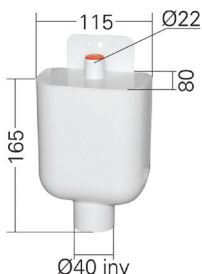

Trakt med innebygget vannlås

For montering uten boringse, se side 9

Limdistanse

NRF 451 6415

Art.nr 71700 40 mm

Art.nr 71705 40 mm
vakuummetsallisert

NRF 451 6417

Art.nr 71720 32 mm

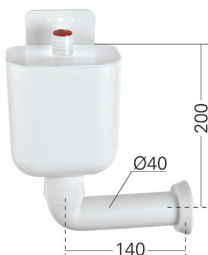

Trakt med innebygget vannlås for veggtilkobling

For montering uten boring, se side 9

Limdistanse

NRF 451 6399

Art.nr 71730 hvit 40 mm

NRF 451 6401

Art.nr 71735 40 mm



Y-slangenippel til traktvannlås.

For tilkobling av tørketrommel

NRF 451 7006

Art.nr 78640

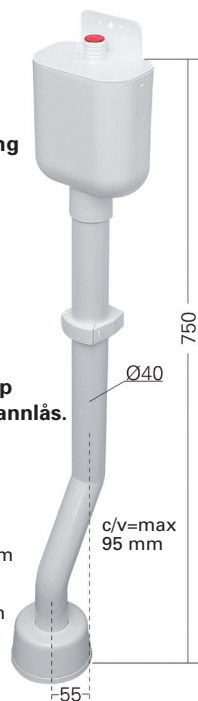

Vaskemaskinavløp med innbygget vannlås. Inklusiv rørsats

For montering uten boring, se side 9

Limdistanse

NRF 451 6416

Art.nr 71710 40 mm

NRF

Art.nr 71715 40 mm
vakuummetsallisert

For mer info om våre produkter, besøk
www.faluplast.com

KOMMODEVANNLÅS

Kommodevannlås NRF

Art.nr 44810 1 1/4" x 40 mm
hvit

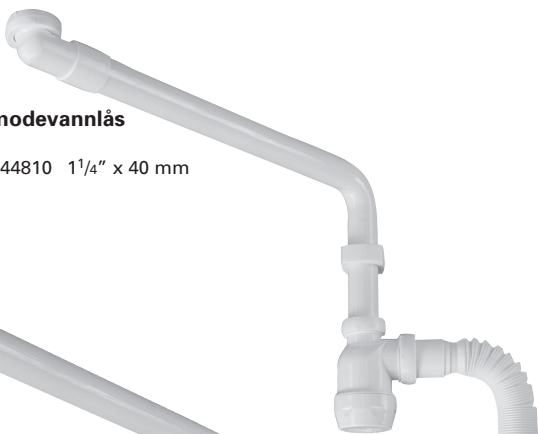

Kommodevannlås NRF 451 5944

Art.nr 44820 1 1/4" x 40 mm
hvit

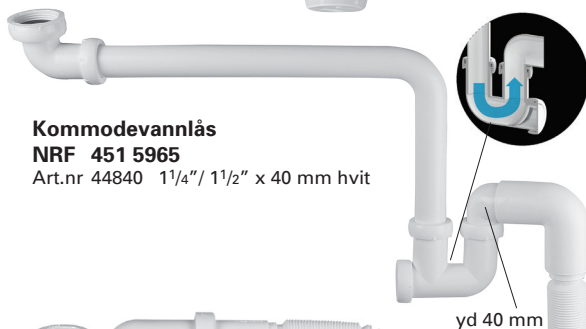
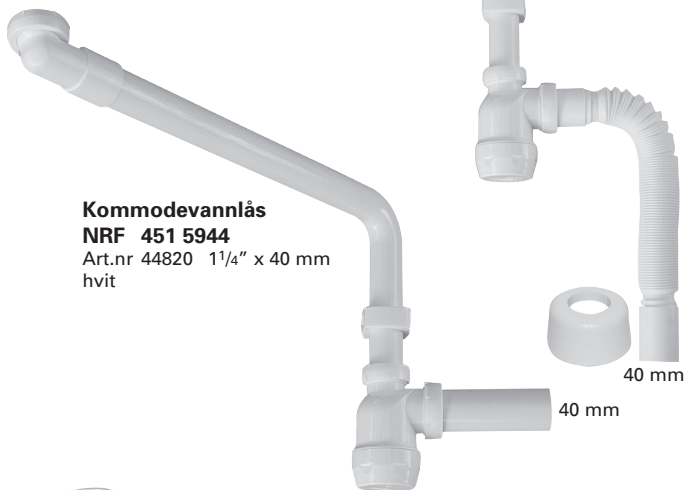

Kommodevannlås NRF 451 5971

Art.nr 44840 1 1/4" / 1 1/2" x 40 mm
hvit

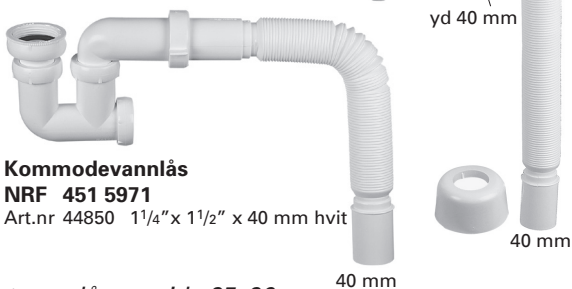

Separat vannlås, se side 25–26

AVLØPSRØR

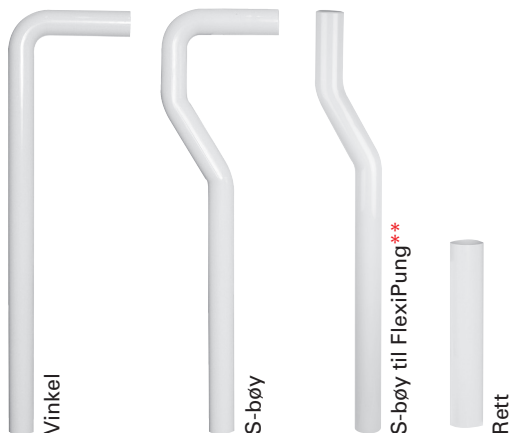

	Dim	Lengde mm	Farge	NRF	Art.nr
Vinkel	32	350x650	hvit	451 6455	46300
Vinkel	32	200x800	hvit	451 5924	46320
Vinkel	32	300x700	hvit	451 6445	46700
Vinkel	32	200x600	hvit	451 6443	46500
Vinkel	32	200x600	E krom	451 6444	46505
Vinkel	32	300x900	hvit	451 6447	46340
Vinkel	40	160x620	hvit	451 6681	46000
Vinkel	40	160x620	E krom		46005
Vinkel	40	350x650	hvit		46200
S-bøj	40	160x610	hvit		47000
S-bøj	40	620	hvit		47010
Rett	32	250	hvit		47600
Rett	32	250	E krom	451 6678	47605
Rett	40	320	hvit		47500
Rett	40	250	E krom		47505

**

**Underrør til FlexiPung

E krom=ekte metallforkromning



Utløpsrør badekar med flexibel gummi vinkel

	Dim	Lengde mm	Farge	NRF	Art.nr
Vinkel	32	800x120	hvit	451 6136	46350

Enklere rensing av gulvsluk da rørvinkelen er bøyerbar

AVLØPSRØR



Vinkelrør med slangenippel for
vakuumentil/vaskemaskin

	Dim	Lengde mm	Farge	NRF	Art.nr
Vinkel	40	180x65	hvit	451 5922	46310
Vinkel	40	180x65	E krom	451 6134	46315



Med vakuumentil

	Dim	Lengde mm	Farge	NRF	Art.nr
Vinkel	40	180x650	hvit		46800
S-bøj	40	180x640	hvit		47200
Rett	32	250	hvit	451 6457	47700
Rett	40	250	hvit		47800

Brettbart
slangefeste



Vaskemaskin/servant avløp

For montering uten

boring se side 9

Limdistanse

NRF 451 6552

Art.nr 70700 hvit 32 mm

NRF 451 5947

Art.nr 70780 hvit 40 mm

BADEKARAVLØP

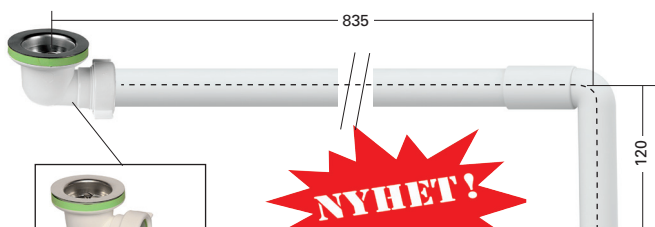

Badekaravløp med flexibel gummivinkel.
Komplett med rustfri sil, kjede og sugeropp

Dim	Farge	NRF	Art.nr
32	hvit	451 6135	70810



Badekaravløp med vinkelventil
Komplett med rustfri sil, kjede og sugeropp

Dim	Farge	NRF	Art.nr
32	krom		70815

Med rustfri sil, kjede og sugeropp

For mer info om våre produkter, besøk
www.faluplast.com

BUNNVENTIL



Vinkelventil utløp 32 mm

Dim	Farge	NRF	Art.nr
32	hvit	451 6811	70840
32	krom		70845

Med rustfri sil, kjede og sugekopp.



Badekarpropp med kjede og sugekropp

Dim	Farge	NRF	Art.nr
		451 5972	70849

For mer info om våre produkter, besøk
www.faluplast.com

AVLØPSRØR/SLANGER

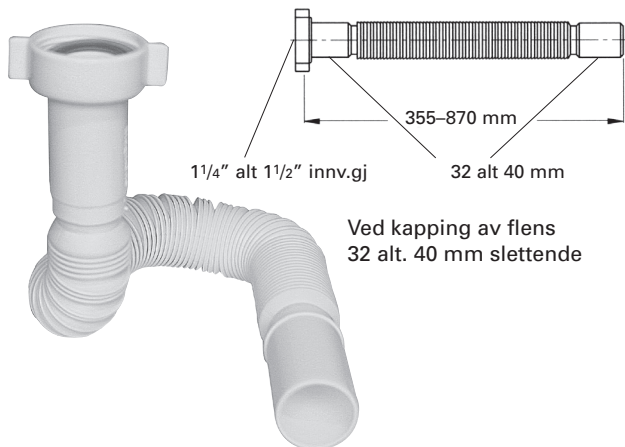

**Fleksibel avløpsslange,
lengde 355–870 mm**

Gjenge dim	Dim	Farge	NRF	Art.nr
1 1/4"	32	hvit	451 6691	46900
1 1/2"	40	hvit	451 5931	46910

Velegnet i trange rom.

Bruksområde: skap, under vaskebenker, bak bidéer, handikapservanter etc.

FORHØYNINGSTUSSER

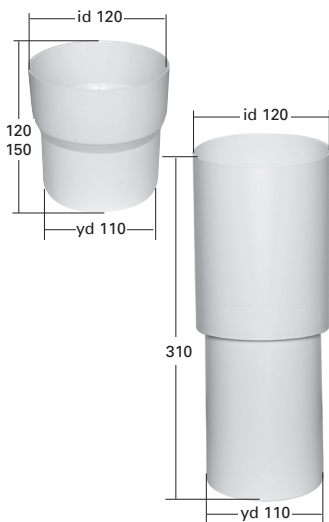

**Forhøyningstuss for WC
til plast og N-rørs muffe**

Høyde	Dim	Farge	NRF	Art.nr
120	110	hvit		59600
150	110	hvit		59700
* 310	110	hvit	618 8611	59800

*Med 90° overgang

Til 4" N-muffe brukes gumminippel nr 85602

Art. Nr. 59600 og 59700 klarer toalettet både i den brede og den smale enden. Med andre ord, toalettet blir aldri hengende i stussen.

KLOSETTSTUSSER

RETTE OG EKSENTRISKE KLOSETTSTUSSER

FALUPLASTs rette/eksentriske klosettstusser passer i 110 mm PP/PVC/MA spissende, 110 mm PP/PVC muffe og på WC-stuss når medfølgende gummipakning brukes. Wc stussene har nå innbygd lukkestopp med RIV-AV funksjonen som gjør det enkelt å fjern



NÅ MED LUKTSTOPP PÅ UTVALGTE KLOSETTSTUSSER

OBS! Ikke bruk skarpt verktøy for å ta hull. Trykk ned med tommelen

Med gummipakning og gulvrosett. Passer 110 mm plastrør/muffe, 110 mm MA rør og på WC-stuss

Exc mm	Høyde	Farge	NRF	Art.nr
0	145	hvit	618 8606	59880
12	145	hvit	618 8605	59870
30	145	hvit	618 8607	59890*

*Rosett ingår ikke

30 mm passer til WC med skjult utløp, fleksibel.



Eks. 17 mm. med hette

Høyde	Farge	NRF	Art.nr
150	hvit	618 8604	59850

Ikke lukkestopp

KLOSETTSTUSSER

RETTE OG EKSENTRISKE KLOSETTSTUSSER

FALUPLASTs rette/eksentriske klosettstusser passer i 110 mm PP/PVC/MA spissende, 110 mm PP/PVC muffe og på WC-stuss når medfølgende gummipakning brukes.



Eks. 17 mm med WC-mansjett
84000

Høyde	Farge	NRF	Art.nr
310	hvit	618 8608	59840

Den høyere utgaven brukes ved tilkobling av vegghengt toalett.



Eks. 17 mm kun stuss

Høyde	Farge	NRF	Art.nr
150	hvit		59810

Ikke lukstopp



Vannstopper for WC-skål

Farge	NRF	Art.nr
hvit	618 8603	31010

Se side 15

DEKKSIVER

Flexible vulkbrikker som passer flere dimensjoner. Høyde 6 mm

Gummimembran



For rør m. yd mm	Skivens yd mm	Farge	NRF	Art.nr
28-38	56	hvit	451 5957	51000
28-38	56	krom	451 5958	51005
36-46	64	hvit	451 5959	51010
36-46	64	krom	451 5961	51015
46-56	74	hvit	451 5962	51020
46-56	74	grå	451 5967	51021

Med krage, hele/delbare. Kragens høyde 20 mm



For rør m. yd mm	Skivens yd mm	Farge	NRF	Art.nr
50	130	hvit	451 6387	50000
75	150	hvit	451 6388	50100
110	180	hvit	451 6389	50200

Uten krage, hele/delbare



For rør m. yd mm	Skivens yd mm	Farge	NRF	Art.nr
50	120	hvit	451 7033	50500
75	150	hvit	451 7064	50700
110	150	hvit	451 7065	50900

Skivene 50/75/110 er produsert i PS og kan overmales.

Flate, delbare (uten lås)



For rør m. yd mm	Skivens yd mm	Farge	NRF	Art.nr
12	40	hvit		51300
12	40	krom		51305
15	40	hvit		51600
15	40	krom		51605
18	44	hvit		51800
22	48	hvit		52100
3/8"=17,2	39	hvit		52400
1/2"=21,3	43	hvit		52500
3/4"=26,9	52	hvit		52600
1"=33,7	59	hvit		52700
1 1/4"=42,4	70	hvit		52800

DEKKSKIVER

Skålformede, låsbare høyde 10 mm



For rør m. yd mm	Skivens yd mm	Farge	NRF	Art.nr
12	39	hvit	451 6462	53300
12	39	krom	451 6467	53305
15	39	hvit	451 6463	53600
15	39	krom	451 6468	53605
18	48	hvit	451 6464	53700
18	48	krom	451 6469	53705
22	48	hvit	451 6465	53800
22	48	krom	451 6471	53805

For mer info om våre produkter, besøk
www.faluplast.com

DEKKBRIKKER "VULKBRIKKE"

DEKKBRIKKER MED GUMMIMEMBRAN, tykkelse 4 mm.

Passer rør 12-22 alt. 18-28 mm

Passer rør 12-22 alt. 18-28 mm

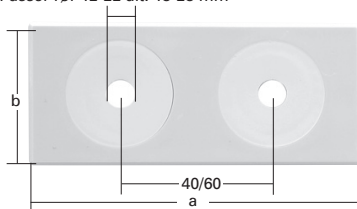
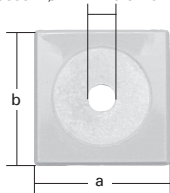

Selvklebende, ikke delbare (tetning for våtrom)

	a	b	Rør	cc-mål	Farge	NRF	Art.nr
enkel	38	38	12-16	–	hvit	451 7068	50440
enkel	38	38	12-16	–	E krom	451 7069	50445
dobbel	88	38	12-16	40	hvit	451 7071	50430
dobbel	88	38	12-16	40	E krom	451 7072	50435

Delbare, uten teip (for ettermontasje)

	a	b	Rør	cc-mål	Farge	NRF	Art.nr
enkel	38	38	12-16	–	hvit	451 7073	51440
enkel	38	38	12-16	–	krom	451 7074	51445
enkel	38	38	12-16	–	brun	451 6395	51449
enkel	48	48	12-22	–	hvit	451 6418	51450
enkel	48	48	12-22	–	krom	451 6419	51455
enkel	48	48	12-22	–	brun	451 6396	51459
enkel	54	54	18-28	–	hvit	451 6216	51420
enkel	54	54	18-28	–	krom	451 6212	51425
enkel	54	54	18-28	–	brun	451 6217	51429
dobbel	88	38	12-16	40	hvit	451 7075	51430
dobbel	88	38	12-16	40	krom	451 7076	51435
dobbel	88	38	12-16	40	brun	451 6397	51439
dobbel	98	48	12-22	40	hvit	451 6175	51480
dobbel	98	48	12-22	40	krom	451 6176	51485
dobbel	98	48	12-22	40	brun	451 6177	51489
dobbel	118	48	12-22	60	hvit	451 6421	51460
dobbel	118	48	12-22	60	brun	451 6398	51469
dobbel	124	54	18-28	60	hvit	451 6218	51470
dobbel	124	54	18-28	60	brun	451 6219	51479

For rørdim 28–56 mm se side 37



E krom=ekte metallforkromning

VULKBRIKKER

DEKKBRIKKER MED GUMMIMEMBRAN tykkelse 4 mm

Sjlvhftande, ej delbara (Ttata fr vtzon)



451 7068
38 x 38
12-16



451 7069
38 x 38
12-16



451 7071
88 x 38
12-16



451 7072
88 x 38
12-16



Frrrfr
12-16

NRF
mm
Rr

Delbara, uten teip (for ettermonasje)

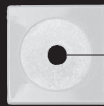

451 7073
38 x 38
12-16

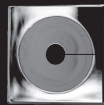

451 7074
38 x 38
12-16



451 7075
88 x 38
12-16



451 7076
88 x 38
12-16

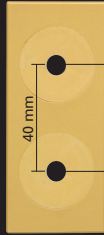

451 6397
88x38
12-16

Frrr
12-16

NRF
mm
Rr

För rör 12-22

NRF mm Rør

451 6418 48 x 48 12-22

451 6419 48 x 48 12-22

451 6396 48 x 48 12-22

451 6175 98 x 48 12-22

451 6176 98 x 48 12-22

451 6177 98 x 48 12-22

För rör 12-22

NRF mm Rør

451 6421 118 x 48 12-22

451 6398 118 x 488 12-22

För rör 18-28

NRF mm Rør

451 6216 54 x 54 18-28

451 6212 54 x 54 18-28

451 6217 54 x 54 18-28

451 6218 124 x 54 18-28

451 6219 124 x 54 18-28

OBS! För dm 28-56 mm se side 37

0 1 2 3 4 5 6 7 8 9 10 11 12 13 14

DEKKAPSEL

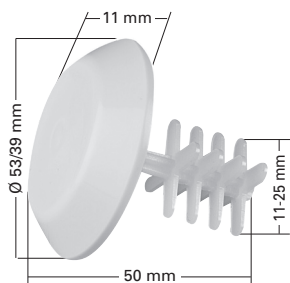

Yd	Farge	NRF	Art.nr
53	hvit		50410
53	krom		50415
53	brun		50419
39	hvit		50420
39	krom		50425
39	brun		50429

Dekkapnelsen skjuler gamle rørender og passer i rør med ID 11–25 mm.

For mer info om våre produkter, besøk
www.faluplast.com

GULVROSETTER

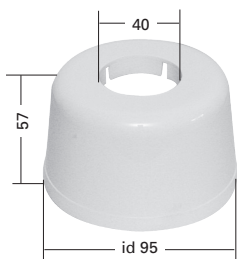

For servantvannlås gulv/vegg

Dim	Farge	NRF	Art.nr
40	hvit	451 6496	58000
40	E krom	451 5951	58005

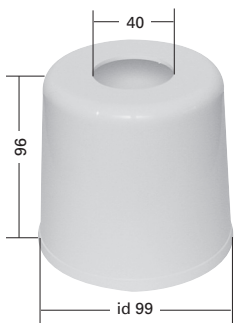

For gulvvannlås

Dim	Farge	NRF	Art.nr
40	hvit		58010

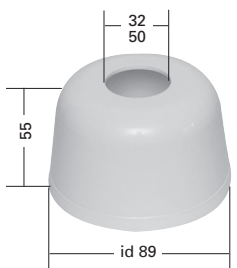

For servant/vaskebenk gulv/vegg

Dim	Farge	NRF	Art.nr
32	hvit	451 6495	58100
32	E krom	451 6492	58105
50	hvit	451 6493	58500
50	grå		58501

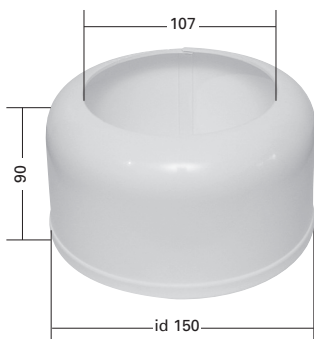

Gulvrosett (muffeskjuler) WC

Dim	Farge	NRF	Art.nr
107	hvit	618 8601	59000

E krom=ekte metallforkromning

GULV- og VEGGROSETTER

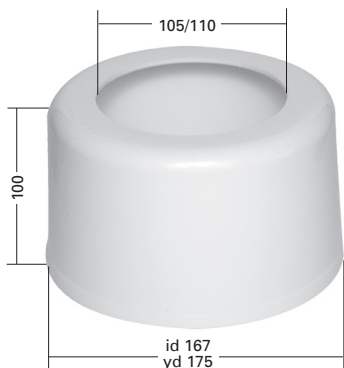

Passer over 4"-muffe med
WC-mansjett (FP 84050) ikke delbar

Dim	Farge	NRF	Art.nr
105	hvit	618 8602	59010

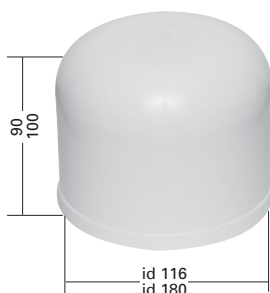

Uten hull

Dim	Farge	NRF	Art.nr
116	hvit		58700
180	hvit		58900

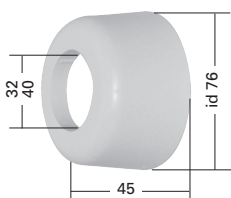

Veggrosett

Dim	Farge	NRF	Art.nr
40	hvit	451 6487	58200
40	E krom	451 5948	58205
32	hvit	451 6482	58300
32	E krom	451 6483	58305

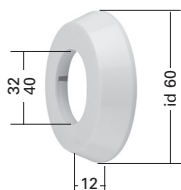

Veggrosett **lavtbyggende, H 12 mm**

Dim	Farge	NRF	Art.nr
32	hvit	451 6484	58400
32	krom	451 6486	58405
40	hvit	451 6703	58410
40	krom	451 5949	58415

E krom=ekte metallforkromning

VEGGAVLØP

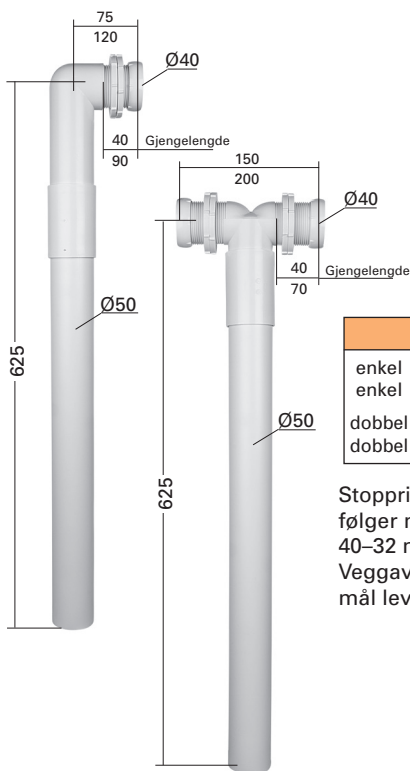

	Avs	Farge	NRF	Art.nr
enkel	75	hvit		60101
enkel	120	hvit		60001
dobbel	150	hvit		60201
dobbel	200	hvit		60301

Stoppering nr. FP 61001 og kon/mutter følger med. Reduksjonskonus fra 40–32 mm NRF 451 6719.

Veggavløp med andre avsetningsmål leveres på bestilling.

ANTI-OKSYD NIPLER

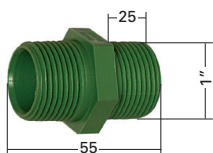

Temperaturbestandig $+140^{\circ}$

Utvendig gjenge

Dim	Farge	NRF	Art.nr
1"	grønn		69109

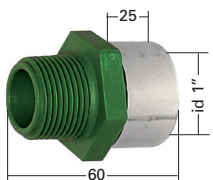

Utvendig gjenge x innvendig gjenge

Dim	Farge	NRF	Art.nr
1"	grønn		69089

69089 er utvendig belagt med metall.

Falu anti-rustnipler forhindrer galvaniske strømmer mellom to ulike materialer.

Art.nr 69089 passer f.eks.godt for anslutning av ekspansjonskar.

FLEXISLUK



NRF 451 6207
Art.nr 65000

**100% fleksibel fra
side til bunn!**

I skjøten er det montert nøyaktig samme pakning som i vanlige avløpsdeler. Leddet i sluket er like sikkert som det øvrige avløpssystemet.



GULVSLUK TILBEHØR



FLEXISLUK
uten klemringspakke

NRF	Art.nr
451 5955	65060

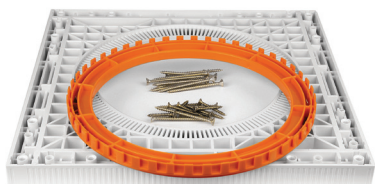

Monteringsplate,
hvit, inkl. skruer og
forhøyningsring 12mm

NRF	Art.nr
451 6201	65010



Avstandsstykker til
monteringsplate, 4-stk

NRF	Art.nr
451 6202	65020



Forhøyningsring, hvit

Høyde mm	NRF	Art.nr
15	451 6203	65030
25	451 6206	65040

Lev. med beskyttelseslokk

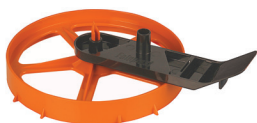

Skjæremal

NRF	Art.nr
451 5969	65070

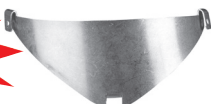

Rottestopper
(gnagbeskyttelse)
til FLEXISLUKET

NRF	Art.nr
451 5992	65045

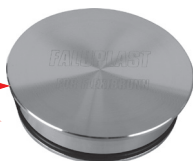

Testplugg
til FLEXISLUKET

NRF	Art.nr
451 6132	65095

NY

Beregnet for det
norske marked

GULVSLUK TILBEHØR



Klemring til FLEXISLUKET

NRF	Art.nr
	65053



Beskyttelseslokk til FLEXISLUKET

NRF	Art.nr
	65056



Spesialskruer 5 stk og 1 stk o-ring til klemring. Inngår i FLEXISLUKET

NRF	Art.nr
	65057



Skruer til monteringsplate i bjelkelag 12-stk og til sluk i monteringsplate 11-stk, inngår i monteringsplaten

NRF	Art.nr
	65054



Klemringspakke, inngår i FLEXISLUK

NRF	Art.nr
451 5964	65050



Klemringspakke rustfri

NRF	Art.nr
451 5988	65075

OBS! Det må ikke brukes andre skruer enn de som vi anbefaler.

PUTKIOSAT

Kumitiivisteellä 32/40/50

HYVÄKSYTTY RAKENTEISIIN ASENNETTAVIKSI



90° 2-muhvia

Koko	Väri	LVI	T.nro
32	valk.	244 8641	72110
40	valk.	244 8644	74250
50	valk.	244 8643	75010



90° 1-muhvi

Koko	Väri	LVI	T.nro
32	valk.	244 8441	72120
40	valk.	244 8442	74260
50	valk.	244 8443	75020



45° 2-muhvia

Koko	Väri	LVI	T.nro
32	valk.	244 8621	72210
40	valk.	244 8622	74310
50	valk.	244 8623	75030



45° 1-muhvi

Koko	Väri	LVI	T.nro
32	valk.	244 8421	72220
40	valk.	244 8422	74320
50	valk.	244 8423	75040

Hyväksytty rakenteisiin asennettaviksi!

Katso keskiaukeama **FALU-VULK järjestelmä**



FALU - VULK

Vain pinta-
asennukseen

KROM ATUT



32	LVI	244 8341	244 8041	244 8321	244 8021	248 8151	246 8491	246 8431
	Nr	72115	72125	72215	72225	73115	73315	73325

40	LVI	244 8642	244 8042	244 8322	244 8022	248 8182	246 8492	246 8432
	Nr	74255	74265	74315	74325	74615	74815	74825



	1 1/4"	1 1/2"
LVI	248 8251	248 8252
Nr	78805	78905

32	LVI	248 8755	248 8776	248 8801	237 3123	237 3143	248 8954
	Nr	73625	73645	73835	18185	24315	77605
40	LVI			248 8804	237 3124		
	Nr			73845	18195		

Putkiosat ovat höyrymetalloituja

OSAT AINA
YKSITTÄISPAKATTUJA

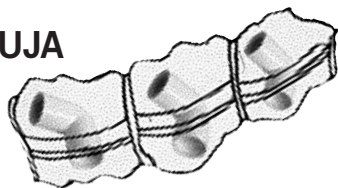

Putket
muovipakkauksissa
Aito metallikromaus

950 mm
32 mm 242 8131
72325

40 mm 242 8132
72425

TYYPPIHYVÄKSYTYT,
YKSITTÄISPAKATUT PUTKET

	1 metri	2 metri
PP 32 mm	242 8011 72360	242 8021 72350
40 mm	242 8012 72450	242 8022 72440
50 mm	242 8013 72460	242 8023 72550

Järjestelmä

FALU-VULK

- tiivisteellä, joka pysyy paikoillaan!

Vulk-peitelevy putkeen ja muhviin.
Korkeus 6 mm

Koko	Levyn um mm	Väri	LVI	T.nro
28-38	56	valk.	658 1921	51000
36-46	64	valk.	658 1923	51010
46-56	74	valk.	658 1925	51020

Taitettava
letkunjipidin

**Kaikki osat, joissa on oranssi tiiviste ovat
hyväksytyjä rakenteisiin asennettaviksi**

32
40
50

	90°	90°	45°	45°	30°	15°								
LVI	244 8641	244 8441	244 8621	244 8421	244 8411	248 8156	246 8594	246 8534	246 8591	246 8531	248 8816	248 8802		
T.nro	72110	72120	72210	72220	72130	73110	73390	73360	73310	73320	73700	73850		
LVI	244 8644	244 8442	244 8622	244 8422	244 8412	248 8172	246 8595	246 8535	246 8592	246 8532		248 8803		
T.nro	74250	74260	74310	74320	74230	74610	74890	74860	74810	74820	73710	73860		
LVI	244 8643	244 8443	244 8623	244 8423	244 8413	244 8403	248 8158	246 8593	246 8533					
T.nro	75010	75020	75030	75040	75070	75080	75050	75090	75060					

	32	32		32	32		40	40	50	50				
LVI	248 8911	248 8916	248 8941	248 8926	248 8931	248 8942	248 8927	248 8932	248 8919	248 8918	248 8928	32 mm	LVI	248 8936
T.nro	32 x 3/4" uk - 1/2" sk 76300	32 x 1" uk - 3/4" sk 76310	1 1/4" uk x 1" sk 76600	32 x 1 1/4" - 1 1/2" sk 71820	32 x 1 1/4" - 1 1/2" uk 76670	1 1/2" uk x 1 1/4" sk 76650	40 x 1 1/4" - 1 1/2" sk 71830	40 x 1 1/4" - 1 1/2" uk 76690	50 x 1 1/2" sk - 2" uk 76330	50 x 1 1/4" - 1 1/2" uk 76320	50 x 2" sk 71840	40 mm	LVI	248 8937
													T.nro	78610
														78620

	Lyhyt malli		Lyhyt malli											
LVI	248 8754	248 8947	248 8774	248 8775	248 8765	32 mm	LVI	248 8231	40 muhvi	Liitos 40-50	LVI	248 8764	237 3121	237 3141
T.nro	32 muhvi - 40 um 73620	32 muhvi - 40 um 73630	40 muhvi x 32 muhvi 73640	50 muhvi x 40 muhvi 73650	40 muhvi - 50 um 73660	40 mm	LVI	248 8232	40 muhvi	Sopii 50 mm pvc/pp sileään putkeen	LVI	248 8952	18180	24310
							Nr	72950			T.nro	77600	18190	24310
							T.nro	74950					237 3126	237 3141
													18210	24520

LATTIAKAIVO VARUSTEET



Vesilukko
FLEXI-KAIVOON

LVI	T.nro
331 9724	65051



PREVENT hajulukko
FLEXI-KAIVOON

LVI	T.nro
331 9909	65078

Toimii myös ylivuoto-
ja rottasuojana



PREVENT II hajulukko.
Sopii tavallisimpiin
sivusta tyhjeneviin
standardi-kaivoihin,
joissa on irrotettava
75mm vesilukko.

LVI	T.nro
331 9720	65088

Toimii myös
rottasuojana.

RØRDELER

Med gummitetning 32/40/50 mm

TYPEGODKJENT FOR INNBYGGING



30° enkelmuffe

Dim	Farge	NRF	Art.nr
32	hvit	451 6822	72130
40	hvit	451 6835	74230
50	hvit	451 6155	75070



15° enkelmuffe

Dim	Farge	NRF	Art.nr
50	hvit	451 6156	75080



Skjøtemuffe

Dim	Farge	NRF	Art.nr
32	hvit	451 6502	73110
40	hvit	451 6588	74610
50	hvit	451 6164	75050



PP rør typegodkjent (plastpakkede rør)

Lengde mm	Dim	Farge	NRF	Art.nr
1000	32	hvit	451 7067	72360
2000	32	hvit	451 6144	72350
1000	40	hvit	451 7066	72450
2000	40	hvit	451 7063	72440
1000	50	hvit	451 5932	72460
2000	50	hvit	451 6163	72550

Se også midtsiden
SYSTEM FALU-VULK



Godkjent for innbygging - såkalt skjult montering

RØRDELER

Med gummitetning 32/40/50 mm

TYPEGODKJENT FOR INNBYGGING



T-RØR 90° 2 muffer

Dim	Farge	NRF	Art.nr
32	hvit	451 5938	73390
40	hvit	451 5939	74890
50	hvit	451 5921	75090

T-RØR 90° 3 muffer

Dim	Farge	NRF	Art.nr
32	hvit	451 6522	73310
40	hvit	451 6524	74810

Grenrør 45° 2 muffer

Dim	Farge	NRF	Art.nr
32	hvit	451 5941	73360
40	hvit	451 5942	74860
50	hvit	451 6165	75060

Grenrør 45° 3 muffer

Dim	Farge	NRF	Art.nr
32	hvit	451 6608	73320
40	hvit	451 6871	74820

Se også midtsiden
SYSTEM FALU-VULK



Godkjent for innbygging - såkalt skjult montering

RØRDELER

Med gummitetning 32/40/50 mm

TYPEGODKJENT FOR INNBYGGING



Overgang eksentrisk modell

Dim	Farge	NRF	Art.nr
32 muffe x 40 ud	hvit	451 6821	73620



Overgang eksentrisk modell

Dim	Farge	NRF	Art.nr
32 muffe x 40 muffe	hvit	451 6861	73640
40 muffe x 50 muffe	hvit	451 6862	73650



Overgang rett kort modell

Dim	Farge	NRF	Art.nr
32 muffe x 40 ud	hvit	451 6598	73630
40 muffe x 50 ud	hvit	451 6596	73660

Se også midtsiden
SYSTEM FALU-VULK



Godkjent for innbygging - såkalt skjult montering

RØRDELER

Anslutninger SYSTEM FALU-VULK **OBS!** Ikke godkjent for innbygging



Anslutningsteleskop

Dim	Farge	NRF	Art.nr
32 x 3/4" utv - 1/2" innv	hvit	451 6842	76300
32 x 1" utv - 3/4" innv	hvit	451 6844	76310
32 x 1 1/4" - 1 1/2" innv	hvit	451 6849	71820
32 x 1 1/4" - 1 1/2" utv	hvit	451 6853	76670
40 x 1 1/4" - 1 1/2" innv	hvit	451 6859	71830
40 x 1 1/4" - 1 1/2" utv	hvit	451 6856	76690
50 x 1 1/2" innv - 2" utv	hvit	451 6857	76330
50 x 1 1/4" - 1 1/2" utv	hvit	451 6166	76320
50 x 2" innv	hvit	451 5985	71840

Gjengenippel



Dim	Farge	NRF	Art.nr
1 1/4" uvg x 1" ivg	hvit	451 6725	76600
1 1/2" uvg x 1 1/4" ivg	hvit	451 6726	76650

Ters



Dim	Farge	NRF	Art.nr
32 mm	hvit	451 7058	72950
40 mm	hvit	451 7083	74950

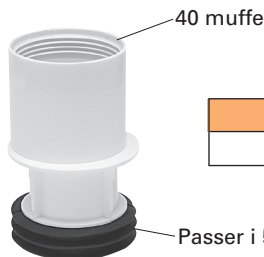

Dim	Farge	NRF	Art.nr
40-50	hvit	451 6699	73510

Se også midtsiden
SYSTEM FALU-VULK

RØDELER

Med gummitetning 32/40 mm
OBS! Ikke godkjent for innbygging



Dobbeltmuffe 90°

Dim	Farge	NRF	Art.nr
32	krom	451 7034	72115
40	krom	451 7035	74255



Enkelmuffe 90°

Dim	Farge	NRF	Art.nr
32	krom	451 7036	72125
40	krom	451 7037	74265



Dobbeltmuffe 45°

Dim	Farge	NRF	Art.nr
32	krom	451 7038	72215
40	krom	451 7039	74315



Enkelmuffe 45°

Dim	Farge	NRF	Art.nr
32	krom	451 7041	72225
40	krom	451 7042	74325



Skjøtemuffe

Dim	Farge	NRF	Art.nr
32	krom	451 7043	73115
40	krom	451 7044	74615

Se også side 50–51
SYSTEM FALU-VULK forkrommet

RØRDELER

Med gummitetning 32/40 mm
OBS! Ikke godkjent for innbygging



T-rør 90°

Dim	Farge	NRF	Art.nr
32	krom	451 7045	73315
40	krom	451 7046	74815



T-rør 45°

Dim	Farge	NRF	Art.nr
32	krom	451 7047	73325
40	krom	451 7048	74825

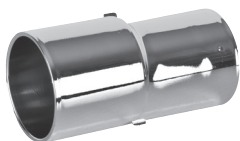

Overgang 40 yd-32 mufte

Dim	Farge	NRF	Art.nr
40-32	krom	451 6149	73625



Overgang 40 mufte-32 mufte

Dim	Farge	NRF	Art.nr
40-32	krom	451 6151	73645

Se også side 50-51
SYSTEM FALU-VULK forkrommet

RETTE RØR



Stk vis plastpakkede rør, PP
Typegodkjent for innbygging

Lengde mm	Dim	Farge	NRF	Art.nr
1000	32	hvit	451 7067	72360
2000	32	hvit	451 6144	72350
1000	40	hvit	451 7066	72450
2000	40	hvit	451 7063	72440
1000	50	hvit	451 5932	72460
2000	50	hvit	451 6163	72550



Plastpakkede rør, ABS
Ikke godkjent for innbygging

Lengde mm	Dim	Farge	NRF	Art.nr
1000	32	hvit		72310
1000	40	hvit		72410



Plastpakkede rør, ABS forkrommet
Ikke godkjent for innbygging

Lengde mm	Dim	Farge	NRF	Art.nr
950	32	E krom	451 6145	72325
950	40	E krom	451 6146	72425

E krom = ekte metallforkromning

VASKEMASKINTRAKTER

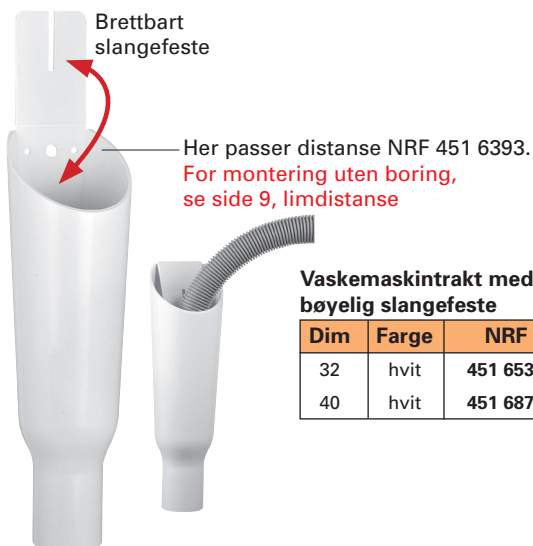

Vaskemaskintrakt med bøyelig slangefeste

Dim	Farge	NRF	Art.nr
32	hvit	451 6533	73850
40	hvit	451 6876	73860



Vaskemaskintrakt med gummitetning

Dim	Farge	NRF	Art.nr
32	krom	451 7049	73835
40	krom	451 7051	73845

VASKEMASKINTRAKTER



Brettbart
slangefeste

Her passer avstandsstykke
NRF 451 6393.

For montering uten boring,
se side 9, limdistanse

Vaskemaskintrakt kon/mutter

Dim	Farge	NRF	Art.nr
32	hvit	451 6538	72800
* 32	krom	451 6794	72805

*Uten slangefeste



Lokk til vaskemaskintrakt, smal modell

Farge	NRF	Art.nr
rød		73859



451 6792



451 5943

Her passer avstandsstykke
NRF 451 6393.

For montering uten boring,
se side 9, limdistanse

Vaskemaskintrakt med gummitetning

Dim	Farge	NRF	Art.nr
32	hvit	451 6792	73700
40	hvit	451 5943	73710

VASKEMASKINTRAKTER



Vaskemaskintrakt for liming

Dim	Farge	NRF	Art.nr
32	hvit		73900
32	grå		73901



Her passer avstandsstykke
NRF 451 6394

For montering uten boring,
se side 9, limdistance

Vaskemaskintrakt kon/mutter

Dim	Farge	NRF	Art.nr
32	grå	451 6793	73701

For mer info om våre produkter, besøk
www.faluplast.com

RØRDELER

For liming



Skjøtemuffe

Dim	Farge	NRF	Art.nr
32	hvit		73100



Bend 45°

Dim	Farge	NRF	Art.nr
32	hvit		72200



Bend 90°

Dim	Farge	NRF	Art.nr
32	hvit		72100



Reduksjon

Dim	Farge	NRF	Art.nr
50-40-32	hvit		73500

For mer info om våre produkter, besøk
www.faluplast.com

RØRDELER

Skrukoblinger med mutter og kon



Rette koblinger

Dim	Farge	NRF	Art.nr
32-32	hvit	451 6611	75600
40-40	hvit	451 6613	76100
32-40	hvit	451 6612	76000
40-50	hvit	451 6614	76020
25-32	hvit	451 6702	75200



Rette koblinger Mutter/Kon til innv.gjenger/utv. gjenger

Låsm	Gjenger	Farge	NRF	Art.nr
32	1" utv / 3/4" innv	hvit	451 6633	75300
32	1" innv	hvit	451 6622	75400
32	1 1/4" utv	hvit	451 6634	75500
32	1 1/4" innv	hvit	451 6623	75700
32	1 1/4" innv	krom	451 6836	75705
32	1 1/2" utv / 1 1/2" innv	hvit	451 6625	75800
32	1 1/2" utv / 1 1/2" innv	grå		75801
32	1 1/2" utv / 1 1/2" innv	krom	451 6705	75805



Vinkelkobling, mutter/kon

Dim	Farge	NRF	Art.nr
32-32	hvit	451 6605	77100
40-40	hvit	451 6606	77110

Lekende mutter med
gjengenippel og
fastvulka pakning

Vinkelkoblinger Kon/mutter til innv/utv gjenger

Låsm	Gjenger	Farge	NRF	Art.nr
32	1 1/4" innv / 1 1/4" utv	hvit	451 6597	77200
32	1 1/4" / 1 1/2" innv	hvit	451 6601	77300
32	1 1/4" / 1 1/2" innv	krom	451 6581	77305
40	1 1/4" / 1 1/2" innv	hvit	451 6604	77310

*Lekende mutter

Innsatsgjengen gjør at mutteren
passer til 1 1/4" og 1 1/2"

Samtlige deler er stykkforpakket

RØRDELER

Kon/mutter/gummitetting



Ekstra lavtbygget vinkel 90°,
med lekende mutter

Dim	Farge	NRF	Art.nr
32 muff x 1 1/4" / 1 1/2"	hvit	451 6153	77600
32 muff x 1 1/4" / 1 1/2"	krom	451 5919	77605



T-rør

Dim	Farge	NRF	Art.Nr.
40-32-40	hvit		74700
* 32-32-32	hvit	451 6607	78100
40-40-40	hvit		74900
** 40-40-40	hvit		74920

* Svingt innløp.

** Med slangeniper NRF 451 6881



TILBEHØR

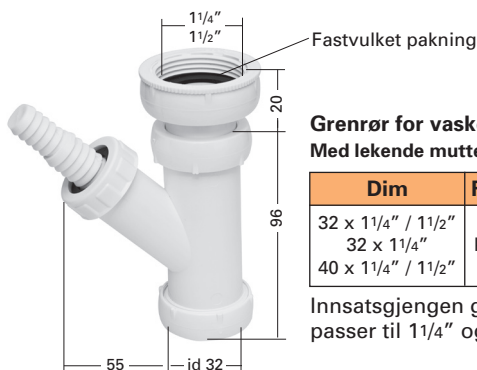

**Grenrør for vaskemaskin tilkobling.
Med lekende mutter og slangenippel**

Dim	Farge	NRF	Art.nr
32 x 1 1/4" / 1 1/2"	hvit	451 6712	78500
32 x 1 1/4"	krom		78505
40 x 1 1/4" / 1 1/2"	hvit	451 6713	78510

Innsatsgjengen gjør at mutteren passer til 1 1/4" og 1 1/2"

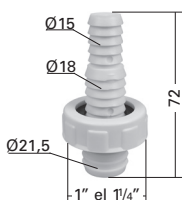

Slangenipler

15-22 mm med pakning og mutter
1" eller 1 1/4"

Dim	Farge	NRF	Art.nr
1"	hvit	451 6643	78600
1 1/4"	hvit	451 6644	78700



**Sadelslangenippel for avløpsrør.
Ikke for skjult montering**

Passer rør	Farge	NRF	Art.nr
32-110	hvit	451 6531	78710

For 75- 110mm rør må større slangeklemmer en de som følger med brukes.

Se demo side 81

TILBEHØR



Multislangenippel

Dim	Farge	NRF	Art.nr
32	hvit	451 6785	78610
40	hvit	451 6881	78620

Se demo side 80



Ters for slangenippel

Dim	Farge	NRF	Art.nr
3/4"	hvit	451 7004	78630
3/4"	hvit	451 6138	78632

**

*Med 1" mutter

**Uten mutter

Se demo side 81



Ters med slangeanslutning 21 mm

Dim	Färg	NRF	Art.nr
40	grå	451 5986	78650



Vakuumentil

Passer 1/2" gjenger og på 3/4"

slangenippel

Dim	Farge	NRF	Art.nr
1/2"	hvit	451 7005	76700

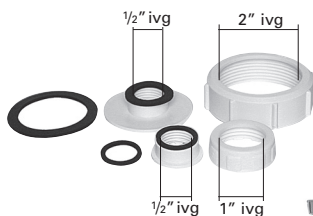

Gjengelokk sett

For montering av Vakuumentil (1/2") til stakelokk på vaskebenkvannlås

Dim	Farge	NRF	Art.nr
1"+2"	hvit		76710

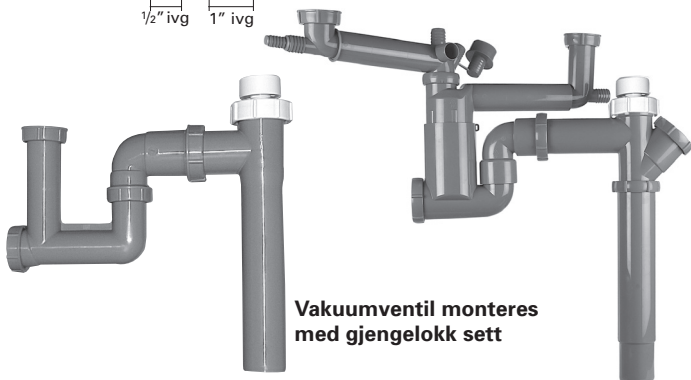

Vakuumentil monteres med gjengelokk sett

KOBLINGER • OVERGANGER



Eksenterkobling

0-50 mm 1 1/4" inn- og utvendig gjenget
Høyde 60 mm

Dim	Farge	NRF	Art.nr
1 1/4"	hvit	451 6641	76610
1 1/4"	krom		76615



Overgangskobling med lekende mutter

1 1/4" utv. gjenge - 1 1/4" lekende mutter

Dim	Farge	NRF	Art.nr
1 1/4"	hvit		76640

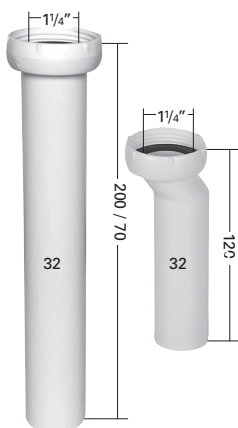

Teleskoprør med fastvulkede pakninger

Lengde	Farge	NRF	Art.nr
200	hvit	451 6574	71500
200	krom	451 6575	71505
70	hvit	451 6573	71800
120	hvit		71510

*

* Exc 10 mm



Reduksjonskonus, monteres sammen med mutter

Dim	Farge	NRF	Art.nr
32-25	transp.	451 6718	76629
40-32	transp.	451 6719	76639

Mutter

Kon inngår ikke, se konisk pakning neste side



Dim	Farge	NRF	Art.nr
1"	hvit	451 7059	78790
1 1/4"	hvit	451 6646	78800
1 1/4"	krom	451 6645	78805
1 1/2"	hvit		78900
1 1/2"	krom	451 6647	78905

PAKNINGER

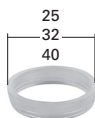

Koniske pakninger

Dim	Farge	NRF	Art.nr
25	svart	451 6648	81909
32	transp.	451 6649	82009
40	transp.	451 6651	82109



Gummipakninger

Dim	Mål mm	Farge	NRF	Art.nr
1"	30x19x2	svart	451 6653	81002
1 1/4"	39x27x2	svart	451 6654	81102
1 1/4"	39x27x4	svart	451 7061	81202
1 1/2"	45x30x2	svart	451 6655	81502



DOLAB kranpakninger

	Dim	Farge	NRF	Art.nr
Rund	1/2"	rød		86009
Sekskant	1/2"	rød		86209

For mer info om våre produkter, besøk
www.faluplast.com

EKSPANDERENDE GUMMINIPLER

FALUEXPAND

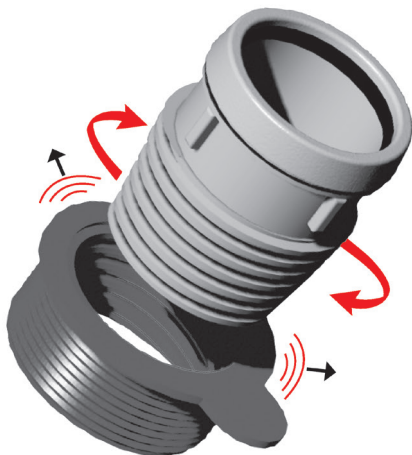

Endelig en overgang som løser problemet med de varierende størrelsene på SA rør.

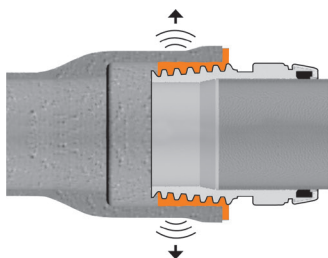

Typegodkjent for innbygging, stående og liggende monstasje.

FALUEXPAND
Ekspanderer lik en termoskork når den strammes og tar dermed opp variasjoner i størrelse og ovale rør.



Kontroll



Typgodkännande 0040/02 VA 2.21/146 84 YM 187/6221/2003

EKSPANDERENDE GUMMINIPLER

FALUEXPAND



2 1/2" N
Muffe
83009



3" N
Spissende
83049



2 1/2" N
Muffe
83039



3" N
Muffe
83009



4" N
Muffe
83049

Innvendig	Utvendig	NRF	Art.nr
50 PVC/PP	2 1/2" SA-muffe	451 6657	83009
* 50 PVC/PP	3" SA-spissende	451 6669	83049
75 PVC/PP	2 1/2" SA-muffe	451 6668	83039
75 PVC/PP	3" SA-muffe	451 6658	83019
110 PVC/PP	4" SA-muffe	451 6659	83029

*Passer også 2" SA muffe i Finland og Norge

TPE NIPLER

Gumminipler typegodkjent for innbygging, stående og liggende montering

I



Dim	NRF	Art.nr
45-40/32	451 5935	85612

II



Dim	NRF	Art.nr
58/50-40/32	451 5928	85659

III



Dim	NRF	Art.nr
75/70-50/40	451 5925	85629

IV



Dim	NRF	Art.nr
83-50/40	451 5929	85759

V

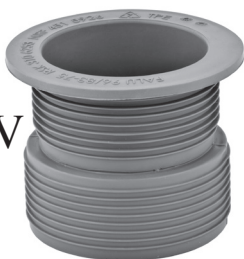

Dim	NRF	Art.nr
96/83-75	451 5926	85639

VI



Dim	NRF	Art.nr
126/123-110	451 5927	85649

TPE NIPLER

Hvilken nippel passer?

I tabellen under finner du hvilken nippel du behøver

Utvendig rørdiameter	Innvendig rørdiameter				
	32 mm	40 mm	50 mm	75 mm	110 mm
N-rør					
1 1/2" muffe	II	II			
2 1/2" muffe		IV	IV	V	
3" muffe				V	
4" muffe					VI
HTA/PP/PVC-rør					
50 mm spissende*	I	I			
50 mm muffe	II	II			
75 mm spissende		III	III		
75 mm muffe		III	III		

* OBS! kun PP

WC-MANSJETTER

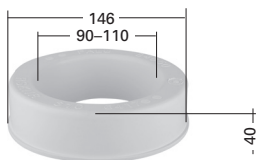

Passer til plast og støpjern

Dim	NRF	Art.nr
146/90-110	618 8618	84050

Passer på muffe til 4" N-rør, men også til eldre typer av støpjern

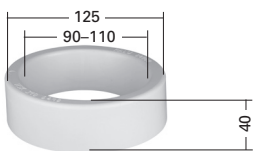

Dim	NRF	Art.nr
125/90-110	618 8619	84000

Passer til 110mm PVC/PP muffe og WC-stuss



OBS!
Ingen skarpe
verktøy!

Med luktstopp **UNIVERSAL**
Passer til plast og støpjern

NRF	Art.nr
618 8621	84010

Passer til 4" N-muffe, 110mm PVC- muffe og WC-stuss.
WC mansjettens innside tar WC stol opp til 110mm PVC slettende.

GUMMINIPLER



Dim	NRF	Art.nr
45/32-40	451 6661	85049



Dim	NRF	Art.nr
83/50-75	451 6674	85409



Dim	NRF	Art.nr
50/40-32	451 6662	85109



Dim	NRF	Art.nr
96/50-75	451 6675	85509



Dim	NRF	Art.nr
58/40-50	451 6671	85209



Dim	NRF	Art.nr
123/110	451 6676	85602



Dim	NRF	Art.nr
70-75/40-50	451 6672	85259



Dim	NRF	Art.nr
64/40-50 83/40-50	451 6673	85359

For mer info om våre produkter, besøk
www.faluplast.com

GUMMINIPLER

Hvilken nippel passer?

Faluplast sine gumminipler og WC-mansjetter er produsert i gummi, et materiale som er både lysbestandig og har lang levetid.

Hver nippel passer til flere innvendige og utvendig dimensjoner. Færre antall varianter på lager betyr økonomisk lagerhold.

Ettersom nippelen er myk tillater den noen graders vridning ved overgangen. Det innebærer også at den lett kan monteres i eldre rør med avleiringer.

I tabellen under finner du enkelt hvilken nippel du behøver.

Utvendig diameter	Innvendig diameter					
	32 mm	40 mm	50 mm	75 mm	110 mm	WC
SA-rør						
1 1/2" muffe		85209	85209			
2" spissende	85109	85109				
2" muffe		85259	85259			
2 1/2" spissende		85359	85359			
2 1/2" muffe		85359	85359			
2 1/2" muffe eldre mod.			85409	85409		
3" spissende		85259	85259			
3" muffe			85509	85509		
4" spissende			85509	85509		
4" muffe						84050
4" muffe						84010
HTA/PP/PVC-rør						
* 50 mm spissende	85049	85049				
50 mm muffe	85109	85109				
75 mm spissende		85259	85259			
75 mm muffe		85259	85259			
110 mm spissende			85509	85509		
110 mm muffe						84000
110 mm muffe						84010
MA-rør						
58 mm, end. MA rørdel	85109	85109				
75 mm spissende		85259	85259			
110 mm spissende			85509	85509		

*kun PP

Niplene er ikke godkjent for skjult montasje/innbygging. Pga. variasjoner i rørenes inv. diameter bør det utføres tetthetskontroll etter montasjen.

FLEXI PUNG ORIGINALEN

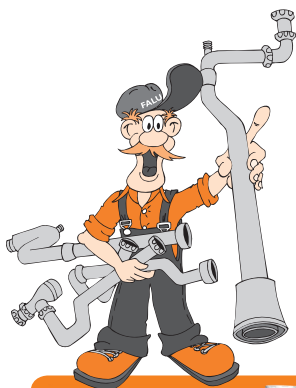

NRF 451 6595

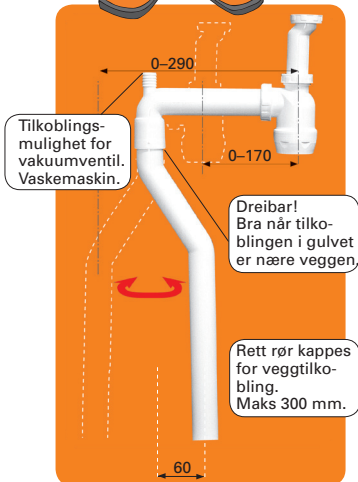

FLEXIPUNG

Erstatter alle vannlåser som tidligere ble brukt til servanter.

Den eneste vannlåsen du behøver og som passer ved **ALLE** montasjer



FLEXI som rett vannlås

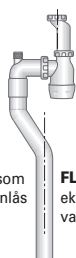

FLEXI som eksentrisk vannlås



FLEXI som tverrvinklet vannlås

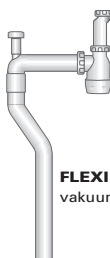

FLEXI med vakuumentil

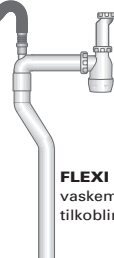

FLEXI med vaskemaskintilkobling

FLEXI PUNG

NRF 451 6595

Løser dine problemer

1. Avløp i vegg har kommet på siden.



2. Du vil heve servanten men teleskoprøret rekker ikke.



3. Avløpet i gulvet er ved vegg og du vil strekke trykkørørene 15 cm over gulvet.



4. Ved montasje i benk kan du legge røret bak hyllene og ut til avløpet i gulvet.



Forskjellen ligger i **flexibiliteten**

MONTERINGSANVISNING

Limplate DUO CONTACT

Limplaten er beregnet for montering på fliser og kan installeres i ubegrenset antall i rekke. Limtuben skal være romstemperert (ellers vanskelig å presse ut limet)
Limet er ett enkomponentslim uten løsningsmiddel.

Posen inneholder:
5 stk limplater med teip
5 stk klammer
2 stk rengjøringsservietter
1 stk limtube

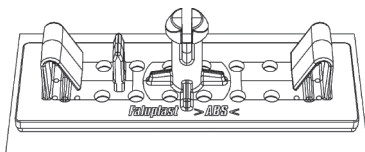

Bilde 1. Limplate med teip

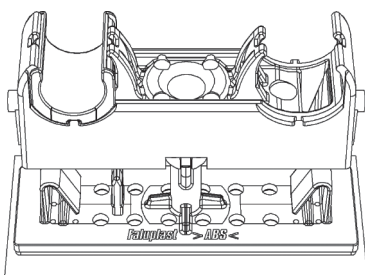

Bilde 2. Monter rørklammerunderdel på limplaten.

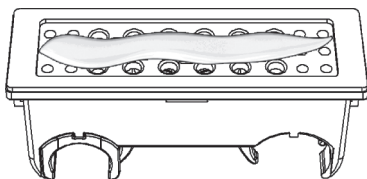

Bilde 3. Passe mengde lim.

För mer info om våra produkter, besök
www.faluplast.com

MONTERINGSANVISNING

Limplate DUO CONTACT

Viktig å tenke på:

Monteringsplaten og limet skal ha romstemperatur ved montering.



OBS! Rørsentrum til vegg er 22mm

1. Marker ut din installasjon
2. Tørke av flisa der limplaten skal monteres med en tørr klut. Vær påpasselig med å fjerne alt av støv og smuss på overflaten!

Faluplast anbefaler ikke å montere over fuger, men om det gjøres, skal man være veldig nøye med rengjøring på begge sider av fugen, så limet får godt feste på flisa. (Limet fester ikke i fugen)

3. Rengjør deretter flisa (overflaten) med medfølgende serviett. Unngå å vaske over fugen!



OBS! Før servietten i samme retning under hele rengjøringen (ellers flytter man bare rundt på smusset)

4. Montere limplaten på klamret, gjennom å trykke den fast i rørklammerens underdel, så den sitter fast (på begge sider) Faluplast anbefaler at man monterer limplaten på rørklammerens underdel før montering på vegg, pga det er enklere å få dem i vater. Det går også an å ettermontere om en ønsker det.
5. Fjern beskyttelsesteipen fra platen og tilsett en passe mengde lim på platen (innenfor rammen) Evt overskuddslim kommer til å trenge inn i de små hullene, men unngå for mye lim, se bilde 3
6. Fest klamret på flisa. Trykk den hardt mot flisa i 2-3 sekunder slik at teipen får feste, og evt overskuddslim presses gjennom de små hullene. Limet er fuktherdende og det tar en viss tid før det herder, avhengig av luftfuktigheten, men kombinasjon lim og teip gjør at en kan montere rørene med en gang, **med en viss forsiktighet.**
7. Monter rør i klamret.



OBS! Røret må ikke være i spenn, for da risikerer klamret å flytte på seg under herdetiden.

8. Monter lokket på klamret, og kontrollere at lokket sitter fast.

MULTISLANGE 32 OG 40 MM – DEMO



Multislangenippel er utviklet for å løse **ALLE** problemer ved overgang fra vask- og oppvask-maskinslanger til rør/muffe-ende eller gjenger.

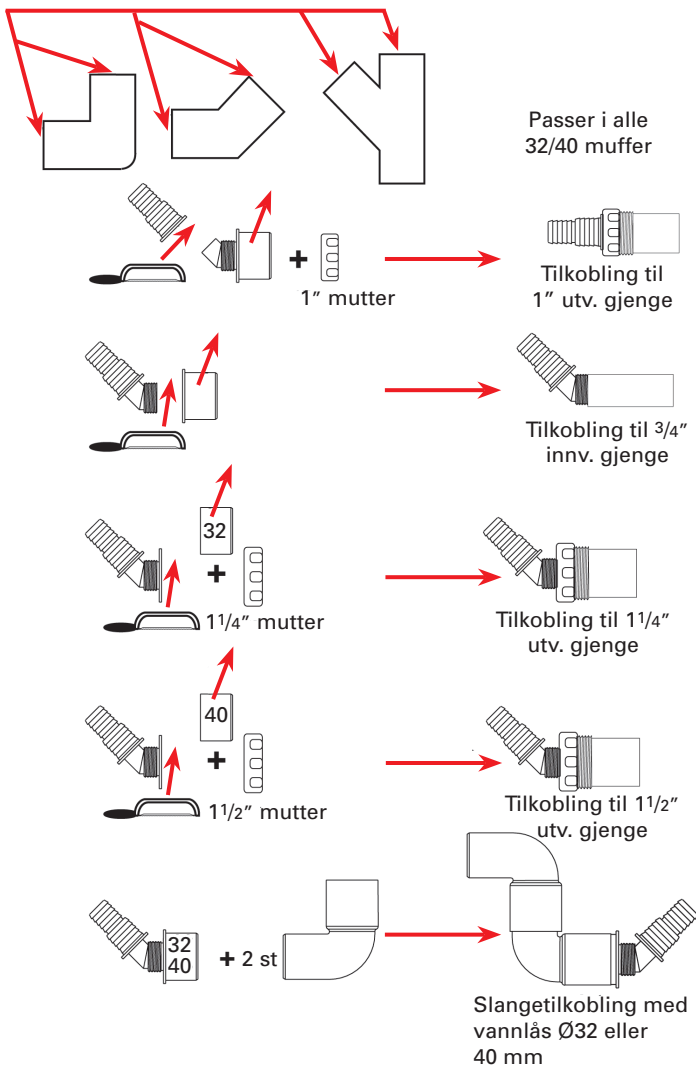

SLANGENIPPELTERS



NRF 451 7004
Art.nr 78630



Leieboere tar ofte bort slangenippelen når de flytter vaskemaskinen. Slangenippelersen med medfølgende mutter lukker avstikket effektivt.



Etter flytting finner man ofte at vannlåsen i vaskebenken står med tilkoblingen åpen. Ved å presse på tersen er problemet løst.

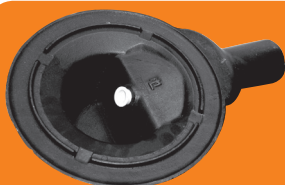

Tersen kan brukes som erstatning for pluggen i stakehullet på eldre gulvsluk med 3/4" gjenger. man unngår dermed også problemene med metallplugger som oksyderer fast som det gjør med plugger i metall

SADELSLANGENIPPEL

NRF 451 6531
Art.nr 78710



En rask, enkel og sikker metode når du vil anslutte en avløpslange (1/2", 3/4") til et avløpsrør til en eksisterende installasjon. Lag hull i det eksisterende røret med en 19 mm hullsag, monter med slangeklemmene som følger med. Kan ansluttes på alle avløpsrør 32-110 mm (til 75-110 mm må det brukes andre slangeklemmer). Ved å montere sadelslangenippelen opp/ned kan du lage en vannlås.

Miljø og kvalitet

Faluplast har vært sertifisert i henhold til ISO 9001 og ISO 14001 siden april 2001. Ved å benytte våre produkter gjør det våre kunder trygge på god kvalitet og høy servicegrad. Slik sertifisering gjør at vi også må jobbe kontinuerlig med utvikling av bedriften. Dette har vært Faluplast sin politikk siden starten, men håper at du som kunde vil se våre ambisjoner enda tydeligere.

KVALITETSKONTROLL

Faluplast produserer og leverer produkter som tilfredsstillter kundens krav og forventninger. Vi leverer:

- rett produkt
- rett kvalitet
- rett merking og emballering til rett tid

Våre medarbeidere har stor kunnskap og lang erfaring. Gjennom å utvikle våre medarbeidere sikrer vi en stadig forbedring av våre produkter som igjen styrker vår markedsposisjon.

MILJØPOLITIKK

Faluplast er miljøbevisste og vårt miljøskapende arbeid omfatter:

- påvirkning av våre leverandører
- vår egen produksjon
- våre produkter og bruksområder

Faluplast skal etterstrebe redusert ressursbruk pr. produsert enhet. Faluplast skal være en miljøforkjemper i sitt nærmiljø.

- Våre produkter skal så langt det er mulig produseres av resirkulerbart eller gjenvinnbare materialer.
- Vi skal stille krav til de produkter vi kjøper inn og hvis mulig, velge miljøvennlige produkter.
- Våre medarbeidere skal få informasjon og gis opplæring i å ivareta bedriftens miljøansvar.
- Vi skal vise omverden at vi tar miljøet på alvor og vår informasjon skal være riktig og åpen.
- Vi skal følge de strengeste krav etter loven og stadig jobbe for å bli bedre.



Materialinformasjon

De fleste rør og rørdeler er beregnet på utskiftbar montering innendørs, se eventuelle typegodkjennelser for de respektive produktene. De er beregnet for avløpsvann, dvs ikke for avløpsvann som inneholder kjemikalier. FALU-VULK med oransje pakning, FALU TPE nipler i grå farge og FALU-EXPAND er typegodkj for synlig og skjult montering. FLEXI sluket er typegodkjent i henhold til normen for godkjenning av gulvsluk. Følg alltid monteringsanvisningen som følger med produktet.

Nedenfor finner du en oversikt over materialbeskrivelsene. Den skal bare betraktes som veiledende informasjon. Vi garanterer ikke funksjonalitet for annet enn faglig utførte avløpsinstallasjoner innendørs.

Stadig produktutvikling fører til endringer i utforming, design, konstruksjon og materiale, og dette forbeholder vi oss retten til.

ABS

Rørklammer og rør.

Anvendelsestemperatur kontinuerlig/kortvarig: 70/90

Mekaniske egenskaper

Kan limes. Stiv.

Kjemikalier

ABS er resistent mot svake syrer, alkaliske løsninger, alkohol, saltløsninger, mettede hydrokarboner, olje/fett, mineraloljer, vegetabilisk og animalisk fett.

IKKE resistent mot løsemiddel, konsentrerte mineralsyrer, aromatiske hydrokarboner, klorerte hydrokarboner, estere, ketoner og aldehyder.

Værpåvirkning

ABS må ikke utsettes for solskinn. UV- stråling kan få materialet til å gulne og bli sprøtt (brytes ned).

PS

Dekkbrikker

Anvendelsestemperatur kontinuerlig/kortvarig: 70/90

Mekaniske egenskaper

Kan limes. Stiv

Kjemikalier

PS har god bestandighet mot syrer, alkaliske løsninger, saltløsninger. PS tåler ikke bensin, olje, fett og løsemiddel.

Værpåvirkning

PS må ikke utsettes for solskinn. UV-stråling kan få materialet til å gulne og bli sprøtt (brytes ned.)

PE, PP, PA og POM

Rørdeler, rør, rørklammer, stusser, hetter, lokk, dekkbrikker mm.

Anvendelsestemperatur kontinuerlig/kortvarig 80/90

Materialinformasjon

Mekaniske egenskaper

Vanskelig å lime (spesielt lim kan fungere)

God slagseghet som forringes under 0°

Kjemikalier

Bra bestandighet mot syrer (ikke karboksylsyrer), baser, tensider, alkoholer, metanol og etanol.

IKKE resistent mot visse typer olje og hydrokarboner.

Værpåvirkning

En viss bestandighet mot UV-lys.

TPE

Pakninger i rördeler (Falu-Vulk) samt visse gumminipler.

Anvendelsestemperatur kontinuerlig/kortvarig 70°/70°

Mekaniske egenskaper

Bra mekaniske egenskaper, slitestyrke og elastisitet.

Værpåvirkning

TPE skal ikke utsettes for sol. UV-lyset kan bryte ned materialet.

NBR

Pakninger

Anvendelsestemperatur kontinuerlig/kortvarig 70°/80°

Mekaniske egenskaper

Middels til bra mekaniske egenskaper, slitestyrke og elastisitet.

Kjemikalier

God bestandighet mot oljer og bensin.

IKKE resistent mot oksiderende miljøer.

Værpåvirkning

TPE har god bestandighet mot sol/UV-lys.

NR/SBR

Visse gumminipler

Anvendelsestemperatur kontinuerlig/kortvarig 70°/80°

Mekaniske egenskaper

Bra til svært bra mekaniske egenskaper, slitestyrke og elastisitet.

Kjemikalier

IKKE resistent mot oljer, bensin og ozoner.

Værpåvirkning

NR/SBR skal ikke utsettes for sol. UV-lyset bryter ned materialet.

EPDM

Visse gumminipler.

Anvendelsestemperatur kontinuerlig/kortvarig: 70°/90°

Mekaniske egenskaper

Bra til svært bra mekaniske egenskaper, slitestyrke og elastisitet, samt varmeeldring.

Kjemikalier

IKKE resistent mot oljer, bensin, halogener og konsentrerte syrer.

Værpåvirkning

EPDM har god bestandighet mot sol/UV-lys og oksidasjon.

Materialinformasjon

Lim Duo-contact/limdistans

Anvendelsestemperatur kontinuerlig/kortvarig: 70°/90°

Er ett 1-komponents fuktherdende SMP lim.

Mekaniske egenskaper

Herda limfuge har svært bra mekaniske egenskaper, slitestyrke og elastisitet.

Kjemikalier

Herda lim fjernes gjennom mekanisk bearbeiding.

Ikke herda lim fjernes enklest med terpentint og klut, eller DANA Wipes915.

Værpåvirkning

Har gode klimaeldringsegenskaper.

FORKROMNINGSMETODER

Elektrolytisk forkromning (Metallforkromning)

Innebærer at metallet krom legges på yttersiden av produktet.

Metoden gir en hardere overflate som gir en bedre motstand mot riper, enn enklere forkromningsmetoder.

Har høy slitestyrke, bra motstand mot kjemikalier og sollys.

Vakuummeterisering

innebærer at et svært tynt lag av metall (Aluminium) legges på produktet, som siden dekkes av en lakk.

Metoden gir en bra kromlignende effekt, men er ikke ripebestandig eller kjemikaliebestandig.

Denne metoden er svært vanlig på plastprodukter, da den også fungerer mot skete plastprodukter.

ØVRIG INFORMASJON

Vi anbefaler kun milde rengjøringsmidler for våre produkter.

Sterkere midler kan skade plastens overflate, og evt krombelegg.

Plastens mekaniske egenskaper forringes ved minusgrader, men gjenopprettes helt ved plussgrader.

For eksempel bør plastprodukter som har ligget ute om vinteren/ kalde netter ikke monteres med engang, men bør varmes opp før montering. Dette for at plastproduktet skal få de riktige mekaniske egenskapene.

Tabell NRF

Denne tabell er sortert etter NRF nummer og angir plassering i katalogen samt hvilket materiale den er produsert av. Materialegenskaper kan du lese mer om på side 83–85.

NRF	Art.nr	Material	Sid
346 00 04	14499	1-komponent SMP lim	9
346 00 07	14107	ABS / PP / TPE	6
346 00 08	14007	ABS / PP / TPE	6
348 49 01	14500	PC/ABS / ABS / PP / tejp /SMP-lim	8
348 49 02	14505	PC/ABS / ABS / PP / tejp /SMP-lim	8
348 49 03	14510	PC/ABS / ABS / PP / tejp /SMP-lim	8
348 49 04	14515	PC/ABS / ABS / PP / tejp /SMP-lim	8
348 49 06	14575	PC/ABS / tejp	9
348 49 07	14570	PC/ABS / tejp	9
348 49 08	18280	PP	11
451 59 19	77605	PP / TPE	65
451 59 21	75090	PP / TPE	54
451 59 22	46310	PP / TPE	31
451 59 24	46320	ABS	30
451 59 25	85629	TPE	72
451 59 26	85639	TPE	72
451 59 27	85649	TPE	72
451 59 28	85659	TPE	72
451 59 29	85759	TPE	72
451 59 31	46910	PP / TPE	34
451 59 32	72460	PP	59
451 59 33	70910	ABS	27
451 59 34	44835	ABS / MÄSSING	25
451 59 35	85612	TPE	72
451 59 36	14180	ABS / PP	5
451 59 37	14190	ABS / PP	5
451 59 38	73390	PP / TPE	54
451 59 39	74890	PP / TPE	54
451 59 41	73360	PP / TPE	54
451 59 42	74860	PP / TPE	54
451 59 43	73710	PP / TPE	61
451 59 44	44820	PP / ABS / TPE	29
451 59 45	14230	ABS	7
451 59 46	14235	ABS	7
451 59 47	70780	PP / ABS / TPE	31
451 59 48	58205	ABS	44
451 59 49	58415	P	44
451 59 51	58005	ABS	43
451 59 52	16140	PP	6
451 59 53	16141	PP	6
451 59 54	14090	ABS / PP / TPE	5
451 59 55	65060	PP / TPE / RF-STÅL	47
451 59 56	19450	PA	11
451 59 57	51000	ABS / TPE	37
451 59 58	51005	ABS / TPE	37
451 59 59	51010	ABS / TPE	37
451 59 61	51015	ABS / TPE	37
451 59 62	51020	ABS / TP	37

Tabell NRF

Denne tabell er sortert etter NRF nummer og angir plassering i katalogen samt hvilket materiale den er produsert av. Materialegenskaper kan du lese mer om på side 83–85.

NRF	Art.nr	Material	Side
451 59 64	65050	PP / NBR / RF-STÅL	48
451 59 65	44840	PP / ABS / TPE	29
451 59 66	45900	PP / TPE	25
451 59 67	51021	ABS / TPE	37
451 59 68	49001	PP / TPE	16
451 59 69	65070	ABS	47
451 59 71	44850	PP / TPE	29
451 59 72	70849	TPE / RF-STÅL	33
451 59 73	49031	PP / TPE	16
451 59 78	16310	ABS	7
451 59 79	16510	ABS	7
451 59 81	16610	ABS	7
451 59 85	71840	PP / TPE	56
451 59 86	78650	PP	67
451 59 87	65078	ABS / RF-STÅL / NBR	49
451 59 88	65075	PP / RF-STÅL	48
451 59 91	14097	ABS / PP / TPE	6
451 59 92	65045	RF-STÅL	47
451 59 93	14057	ABS / PP / TPE	6
451 59 94	14087	ABS / PP / TPE	6
451 61 32	65095	ALU / NBR	47
451 61 33	65051	PP / TPE	49
451 61 34	46315	PP / TPE	31
451 61 35	70810	PP / TPE / RF-STÅL	32
451 61 36	46350	ABS / TPE	30
451 61 37	65088	ABS / RF-STÅL / TPE	49
451 61 38	78632	TPE	67
451 61 42	44110	PP / TPE	25
451 61 44	72350	PP	59
451 61 45	72325	ABS	59
451 61 46	72425	ABS	59
451 61 49	73625	PP / TPE	58
451 61 51	73645	PP / TPE	58
451 61 53	77600	PP / TPE	65
451 61 55	75070	PP / TPE	53
451 61 56	75080	PP / TPE	53
451 61 58	75010	PP / TPE	52
451 61 59	75020	PP / TPE	52
451 61 61	75030	PP / TPE	52
451 61 62	75040	PP / TPE	52
451 61 63	72550	PP	59
451 61 64	75050	PP / TPE	53
451 61 65	75060	PP / TPE	54
451 61 66	76320	PP	56
451 61 67	45405	PP / TPE	26
451 61 75	51480	PA / TPE	39 - 41
451 61 76	51485	PA / TPE	39 - 41
451 61 77	51489	PA / TPE	39 - 41

Tabell NRF

Denne tabell er sortert etter NRF nummer og angir plassering i katalogen samt hvilket materiale den er produsert av. Materialeegenskaper kan du lese mer om på side 83–85.

NRF	Art.nr	Material	Side
451 61 81	14030	ABS / PP / TPE	5
451 61 82	14035	ABS / PP / TPE	5
451 61 83	14120	ABS / PP / TPE	5
451 61 84	14125	ABS / PP / TPE	5
451 61 85	14000	ABS / PP / TPE	5
451 61 86	14005	ABS / PP / TPE	5
451 61 87	14100	ABS / PP / TPE	5
451 61 88	14105	ABS / PP / TPE	5
451 61 89	14130	ABS / PP / TPE	5
451 61 91	14135	ABS / PP / TPE	5
451 61 92	14050	ABS / PP / TPE	5
451 61 93	14060	ABS / PP	5
451 61 94	18185	PP / ABS	10
451 61 95	24315	PP	10
451 61 96	14210	ABS	7
451 61 97	14215	ABS	7
451 61 98	14310	ABS	7
451 61 99	14315	ABS	7
451 62 01	65010	ABS / stål	47
451 62 02	65020	ABS	47
451 62 03	65030	PP / NBR / RF-STÅL	47
451 62 04	15900	PP	4
451 62 05	15905	ABS / PP	4
451 62 06	65040	PP / NBR / RF-STÅL	47
451 62 07	65000	PP / TPE / NR / RF-STÅL	46
451 62 09	16300	PP	4
451 62 11	16305	ABS / PP	4
451 62 12	51425	PA / TPE	39 - 41
451 62 13	17100	PP	4
451 62 15	17105	ABS / PP	4
451 62 16	51420	PA / TPE	39 - 41
451 62 17	51429	PA / TPE	39 - 41
451 62 18	51470	PA / TPE	39 - 41
451 62 19	51479	PA / TPE	39 - 41
451 62 23	15810	ABS	7
451 62 24	15815	ABS	7
451 62 25	16210	ABS	7
451 62 26	16215	ABS	7
451 62 31	14065	ABS / PP	5
451 62 32	14075	ABS / PP / TPE	5
451 62 33	18180	PP	10
451 62 35	18181	PP10	
451 62 36	18190	PP	10
451 62 54	16100	PP	4
451 62 55	16105	ABS / PP	4
451 62 59	16500	PP	4
451 62 61	16505	ABS / PP	4
451 62 64	16600	PP	4

Tabell NRF

Denne tabell er sortert etter NRF nummer og angir plassering i katalogen samt hvilket materiale den er produsert av. Materialegenskaper kan du lese mer om på side 83–85.

NRF	Art.nr	Material	Side
451 62 65	16605	ABS / PP	4
451 62 68	16900	PP	4
451 62 69	16905	ABS / PP	4
451 62 71	14010	ABS / PP	5
451 62 72	14015	ABS / PP	5
451 62 73	14110	ABS / PP	5
451 62 74	14115	ABS / PP	5
451 62 75	14020	ABS / PP	5
451 62 76	14025	ABS / PP	5
451 62 79	16120	PP	6
451 62 81	14150	ABS / PP	5
451 62 84	14070	ABS / PP / TPE	5
451 62 85	14080	ABS / PP / TPE	5
451 62 95	16220	PP	7
451 62 96	16225	ABS	7
451 62 97	16410	ABS	7
451 62 98	16415	ABS	7
451 62 99	16460	PP	7
451 63 02	16700	ABS	7
451 63 03	16705	ABS	7
451 63 55	18210	PP	10
451 63 56	18211	PP	10
451 63 87	50000	ABS	37
451 63 88	50100	ABS	37
451 63 89	50200	ABS	37
451 63 91	24521	PP	10
451 63 92	24520	PP	10
451 63 93	24310	PP	10
451 63 94	24311	PP	10
451 63 95	51449	PA / TPE	39 - 41
451 63 96	51459	PA / TPE	39 - 41
451 63 97	51439	PA / TPE	39 - 41
451 63 98	51469	PA / TPE	39 - 41
451 63 99	71730	PP / ABS / TPE	28
451 64 01	71735	PP / ABS / TPE	28
451 64 12	30109	PE	13
451 64 14	30159	PE	13
451 64 15	71700	PP / TPE	28
451 64 16	71710	PP / ABS / TPE	28
451 64 17	71720	PP / TPE	28
451 64 18	51450	PA / TPE	39 - 41
451 64 19	51455	PA / TPE	39 - 41
451 64 21	51460	PA / TPE	39 - 41
451 64 23	45300	PP / NR	26
451 64 24	45305	PP / NR	26
451 64 25	45400	PP / TPE	26
451 64 33	45500	PP / TPE	26
451 64 43	46500	ABS	30

Tabell NRF

Denne tabell er sortert etter NRF nummer og angir plassering i katalogen samt hvilket materiale den er produsert av. Materialegenskaper kan du lese mer om på side 83–85.

NRF	Art.nr	Material	Side
451 64 44	46505	ABS	30
451 64 45	46700	ABS	30
451 64 47	46340	ABS	30
451 64 55	46300	ABS	30
451 64 57	47700	ABS / PVC / TPE	31
451 64 62	53300	PP	38
451 64 63	53600	PP	38
451 64 64	53700	PP	38
451 64 65	53800	PP	38
451 64 67	53305	PP	38
451 64 68	53605	PP	38
451 64 69	53705	PP	38
451 64 71	53805	PP	38
451 64 82	58300	PP	44
451 64 83	58305	ABS	44
451 64 84	58400	PP	44
451 64 86	58405	PP	44
451 64 87	58200	PP	44
451 64 92	58105	ABS	43
451 64 93	58500	PP	43
451 64 95	58100	PP	43
451 64 96	58000	PP	43
451 65 02	73110	PP / TP	53
451 65 12	72210	PP / TPE	52
451 65 14	72110	PP / TPE	52
451 65 16	74250	PP / TPE	52
451 65 17	74310	PP / TPE	52
451 65 22	73310	PP / TPE	54
451 65 24	74810	PP / TPE	54
451 65 25	19529	PP	12
451 65 31	78710	PP / NR / cellgummi /STÅL	66
451 65 33	73850	PP	60
451 65 38	72800	PP	61
451 65 52	70700	PP / ABS / TPE	31
451 65 61	70735	PP / TPE	27
451 65 62	70730	PP / TPE	27
451 65 64	70740	PP / ABS / TPE	27
451 65 67	45860	PP / ABS / TPE	27
451 65 68	45800	PP / TPE	26
451 65 69	45840	PP / TPE	26
451 65 71	70900	ABS	27
451 65 73	71800	PP / TPE	68
451 65 74	71500	PP / TPE	68
451 65 75	71505	ABS / TPE	68
451 65 76	70710	PP / ABS	26
451 65 78	45505	PP / TPE	26
451 65 81	77305	PP / TPE	64
451 65 88	74610	PP / TPE	53

Tabell NRF

Denne tabell er sortert etter NRF nummer og angir plassering i katalogen samt hvilket materiale den er produsert av. Materialegenskaper kan du lese mer om på side 83–85.

NRF	Art.nr	Material	Side
451 65 95	43210	PP / ABS / TPE	21
451 65 96	73660	PP / TPE	55
451 65 97	77200	PP / TPE	64
451 65 98	73630	PP / TPE	55
451 66 01	77300	PP / TPE	64
451 66 04	77310	PP / TPE	64
451 66 05	77100	PP	64
451 66 06	77110	PP	64
451 66 07	78100	PP	65
451 66 08	73320	PP / TPE	54
451 66 09	45710	PP / TPE	26
451 66 11	75600	PP	64
451 66 12	76000	PP	64
451 66 13	76100	ABS / PP	64
451 66 14	76020	PP	64
451 66 22	75400	PP	64
451 66 23	75700	ABS / PP	64
451 66 25	75800	ABS / PP	64
451 66 33	75300	PP	64
451 66 34	75500	PP	64
451 66 41	76610	PP / NR	68
451 66 43	78600	PP / NR	66
451 66 44	78700	PP / NR	66
451 66 45	78805	PP	68
451 66 46	78800	PP	68
451 66 47	78905	PP	68
451 66 48	81909	EBA	69
451 66 49	82009	EBA	69
451 66 51	82109	EBA	69
451 66 53	81002	NR	69
451 66 54	81102	NR	69
451 66 55	81502	NR	69
451 66 57	83009	PP / TPE	71
451 66 58	83019	PP / TPE	71
451 66 59	83029	PP / TPE	71
451 66 61	85049	TPE	74
451 66 62	85109	EPDM	74
451 66 68	83039	PP / TPE	71
451 66 69	83049	PP / TPE	71
451 66 71	85209	EPDM	74
451 66 72	85259	EPDM	74
451 66 73	85359	EPDM / SBR	74
451 66 74	85409	SBR	74
451 66 75	85509	SBR	74
451 66 76	85602	SBR	74
451 66 78	47605	ABS	30
451 66 81	46000	ABS	30
451 66 91	46900	PP / TPE	34

Tabell NRF

Denne tabell er sortert etter NRF nummer og angir plassering i katalogen samt hvilket materiale den er produsert av. Materialegenskaper kan du lese mer om på side 83–85.

NRF	Art.nr	Material	Side
451 66 99	73510	PP / TPE	56
451 67 02	75200	PP	64
451 67 03	58410	PP	44
451 67 05	75805	ABS / PP	64
451 67 12	78500	PP / TPE	66
451 67 13	78510	PP / TPE	66
451 67 18	76629	EVA	68
451 67 19	76639	EVA	68
451 67 25	76600	PP	56
451 67 26	76650	PP	56
451 67 85	78610	PP	67
451 67 92	73700	PP / TPE	61
451 67 93	73701	PP / AB	62
451 67 94	72805	PP	61
451 67 96	19509	PP	12
451 68 11	70840	PP / TPE / RF-STÅL	33
451 68 21	73620	PP / TPE	55
451 68 22	72130	PP / TPE	53
451 68 31	72220	PP / TPE	52
451 68 32	72120	PP / TPE	52
451 68 33	74320	PP / TPE	52
451 68 34	74260	PP / TPE	52
451 68 35	74230	PP / TPE	53
451 68 36	75705	ABS / PP	64
451 68 42	76300	PP	56
451 68 44	76310	PP	56
451 68 49	71820	PP / TPE	56
451 68 53	76670	PP	56
451 68 56	76690	PP	56
451 68 57	76330	PP	56
451 68 59	71830	PP / TPE	56
451 68 61	73640	PP / TPE	55
451 68 62	73650	PP / TPE	55
451 68 71	74820	PP / TPE	54
451 68 76	73860	PP	60
451 68 81	78620	PP	67
451 70 03	45830	PP / ABS / TPE	21
451 70 04	78630	PP / TPE	67
451 70 05	76700	ABS / PVC	67
451 70 06	78640	PP / NBR	28
451 70 33	50500	ABS	37
451 70 34	72115	PP / TPE	57
451 70 35	74255	PP / TPE	57
451 70 36	72125	PP / TPE	57
451 70 37	74265	PP / TPE	57
451 70 38	72215	PP / TPE	57
451 70 39	74315	PP / TPE	57
451 70 41	72225	PP / TPE	57

Tabell NRF

Denne tabell er sortert etter NRF nummer og angir plassering i katalogen samt hvilket materiale den er produsert av. Materialegenskaper kan du lese mer om på side 83–85.

NRF	Art.nr	Material	Side
451 70 42	74325	PP / TPE	57
451 70 43	7311	5PP / TPE	57
451 70 44	74615	PP / TPE	57
451 70 45	73315	PP / TPE	58
451 70 46	74815	PP / TPE	58
451 70 47	73325	PP / TPE	58
451 70 48	74825	PP / TPE	58
451 70 49	73835	PP / TPE	60
451 70 51	73845	PP / TPE	60
451 70 52	18195	PP / ABS	10
451 70 53	16121	PP	6
451 70 54	14300	ABS / TPE	6
451 70 55	14305	ABS / TPE	6
451 70 56	17310	ABS	7
451 70 57	17315	ABS	7
451 70 58	72950	PP5	6
451 70 59	78790	PP	68
451 70 61	81202	NR	69
451 70 62	70750	PP / ABS / TPE	27
451 70 63	72440	PP	59
451 70 64	50700	ABS	37
451 70 65	50900	ABS	37
451 70 66	72450	PP	59
451 70 67	72360	PP	59
451 70 68	50440	ABS / TPE	39 - 41
451 70 69	50445	ABS / TPE	39 - 41
451 70 71	50430	ABS / TPE	39 - 41
451 70 72	50435	ABS / TPE	39 - 41
451 70 73	51440	PA / TPE	39 - 41
451 70 74	51445	PA / TPE	39 - 41
451 70 75	51430	PA / TPE	39 - 41
451 70 76	51435	PA / TPE	39 - 41
451 70 81	70770	ABS	27
451 70 82	70775	ABS	27
451 70 83	74950	PP	56
618 86 01	59000	PP	43
618 86 02	59010	PP	44
618 86 03	31010	PP / TPE	15
618 86 04	59850	PP / TPE	35
618 86 05	59870	PP / TPE	35
618 86 06	59880	PP / TPE	35
618 86 07	59890	PP / TPE	35
618 86 08	59840	PP / TPE	36
618 86 11	59800	PP	34
618 86 18	84050	NR	73
618 86 19	84000	TPE	73
618 86 21	84010	TPE	73
	15830	TPE	7

Tabell NRF

Denne tabell er sortert etter NRF nummer og angir plassering i katalogen samt hvilket materiale den er produsert av. Materialegenskaper kan du lese mer om på side 83–85.

NRF	Art.nr	Material	Side
	16030	TPE	7
	16130	PP	6
	16230	TPE	7
	16530	TPE	7
	16630	TPE	7
	17230	TPE	7
	17300	PP	4
	17305	ABS / PP	4
	17500	PP	4
	17505	ABS	4
	18191	PP	10
	19201	PP	11
	19211	PP	11
	19301	PP	11
	19311	PP	11
	19401	PP	11
	19411	PP	11
	24330	TPE	7, 10
	31309	PE	14
	31409	PE	13
	32059	PE	14
	32109	PE	14
	32159	PE	14
	32209	PE	14
	32309	PE	14
	32409	PE	14
	34209	PE	13
	34809	PE	13
	40100	PP / ABS	24
	42000	PP / TPE / ABS	24
	42005	PP / TPE / ABS	24
	42100	PP / TPE / ABS / EVA	24
	43100	PP / ABS / TPE	22
	43105	PP / ABS / TPE	22
	43215	PP / ABS / TPE	21
	43300	PP / ABS / TPE	22
	43700	PP / ABS / TPE	22
	43705	PP / ABS / TPE	22
	43900	PP / ABS / TPE	23
	44100	PP / ABS / TPE	24
	44105	PP / ABS / TPE	24
	44300	PP / ABS / TPE	24
	44600	PP / ABS	24
	44700	PP	25
	44810	PP / ABS / TPE	29
	45600	PP / TPE	26
	45905	PP / TPE	25
	46005	ABS	30

Tabell NRF

Denne tabell er sortert etter NRF nummer og angir plassering i katalogen samt hvilket materiale den er produsert av. Materialegenskaper kan du lese mer om på side 83–85.

NRF	Art.nr	Material	Side
	46200	ABS	30
	46800	ABS / PP / PVC / TPE	31
	47000	ABS	30
	47010	ABS	30
	47200	ABS / PP / PVC / TPE	31
	47500	ABS	30
	47505	ABS	30
	47600	ABS	30
	47800	ABS / PVC / TPE	31
	50410	PP	42
	50415	PP	42
	50419	PP	42
	50420	PP	42
	50425	PP	42
	50429	PP	42
	51300	PP	37
	51305	PP	37
	51600	PP	37
	51605	PP	37
	51800	PP	37
	52100	PP	37
	52400	PS	37
	52500	PS	37
	52600	PS	37
	52700	PS	37
	52800	PS	37
	58010	PP	43
	58501	PP	43
	58700	PP	44
	58900	PP	44
	59600	PP	34
	59700	PP	34
	59810	PP / TPE	36
	60001	PP / ABS / TPE	45
	60101	PP / ABS / TPE	45
	60201	PP / ABS / TPE	45
	60301	PP / ABS / TPE	45
	61001	ABS	45
	65053	PP / NBR	48
	65054	STÅL	48
	65056	PP	48
	65057	NBR / RF-STÅL	48
	69089	PA / ALU	45
	69109	PA	45
	70760	PP / ABS / TPE	27
	70815	PP / ABS / TPE / RF-STÅL	32
	70845	PP / TPE / RF-STÅL	33

Tabell NRF

Denne tabell er sortert etter NRF nummer og angir plassering i katalogen samt hvilket materiale den er produsert av. Materialegenskaper kan du lese mer om på side 83–85.

NRF	Art.nr	Material	Side
	71510	PP / TPE	68
	71705	PP / TPE	28
	71715	PP / ABS / TPE	28
	72100	ABS	63
	72200	ABS	63
	72310	ABS	59
	72410	ABS	59
	73100	ABS	63
	73500	ABS	63
	73859	PE	61
	73900	ABS	62
	73901	ABS	62
	74700	PP / EVA	65
	74900	PP	65
	74920	PP / PE	65
	75801	ABS / PP	64
	76615	PP / NR	68
	76640	PP / ABS	68
	76710	PP / NR	67
	78505	PP / TPE	66
	78900	PP	68
	86009	POM / NBR	69
	86209	POM / NBR	69

Forkortelser

PP	PolyPropen	Alu	Aluminium
PE	PolyEten	RF-STÅL	Rostfritt stål
PA	PolyAmid		
PS	PolyStyren	TPE	TermoPlastiskElastomer
ABS	AkrylButadienStyren	EPDM	EtenPropenDiMonomer
EVA	EtyhyleneVinylAcetate	NR	Naturgummi
POM	PolyOxiMetylen	NBR	Nitrilgummi
PVC	PolyVinylChloride	SBR	Styren-gummi
EBA	Ethylene n-ButylAcrylate		

Notater

A series of horizontal dotted lines for taking notes.

Notater

A series of horizontal dotted lines for taking notes.

Notater

A series of horizontal dotted lines for taking notes.

Notater

A series of horizontal dotted lines for writing notes.

LVI 331 9902

FLEXIKAIVO

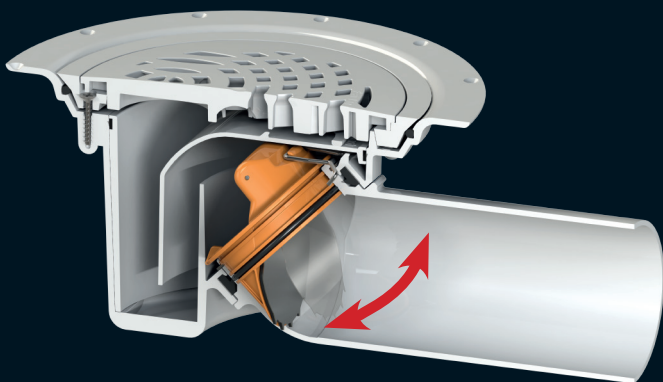

UUSIA LISÄVARUSTEITA, KATSO SIVU 47-49.

LEIKKUUMUOTTI
LVI 331 9907



NELIÖKANSI
LVI 331 9900



PREVENT
LVI 331 9909



PREVENT 2
LVI 331 9720

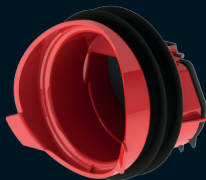

Faluplast
Ingarvet, Box 75
791 22 Falun, Sweden
Tel +46 (0)23-260 00
Fax +46 (0)23-130 00
info@faluplast.com
www.faluplast.com

Faluplast

LVI-LAATUA