

■
Masinad ja
tööriistad
torutöödeks

02/2017

Eripakkumine

UUS

REMS CamSys 2

Suur värviekraan.

Isetasakaalustuv kaamera.

Saatja kaamera

positsioneerimiseks.
(vt lk 17)





REMS

for Professionals

REMS App – kogu tooteinfo alati ja kõikjal käepärast* – lihtsalt ja kiiresti.

Ehitusobjektil või teie edasimüüja juures: kõik kasutusjuhendid, osade nimekirjad, kogu tooteteave ning ka tootetuvustusvideod jm on kohe kättesaadavad.

-  Tasuta rakendus iOSile on allalaaditav Apple AppStore'is ja Androidile Google Play's.
-  Skannige toote logo, tootejoonis või ruutkood (QR-kood).
-  Saadaval tootekirjeldused, kasutusjuhendid, osade nimekirjad, tootetuvustusvideod ja palju muud.

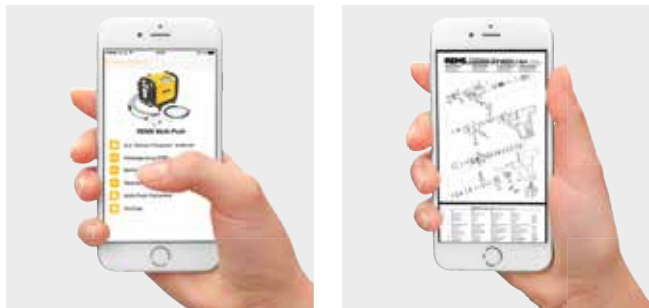

REMS App

Rakendustarkvara on tasuta kättesaadav Apple App Store'is või Androidi rakendusena Google Play's.



REMS Multi-Push – vaid üks seade, mis ühendab endas enam kui 10 automaatset läbipesu- ja rõhukontrolliprogrammi. Patendile EP 2 816 231 on taotlus esitatud!

Protsessi pidev kontrollimine.

Protokollimine.

USB-liides.

EN 806-4
ZVSHK⁽¹⁾
DVGW⁽²⁾

Loputamine

Joogiveepaigaldiste loputamine veega või vee ja õhu seguga vahelduva suruõhuga vastavalt standardile EN 806-4:2010 ja Saksamaa organisatsiooni Zentralverband Sanitär Heizung Klima (ZVSHK) andmelehele „Joogiveepaigaldiste loputamine, desinfitseerimine ja kasutuselevõtt“ (august 2014) ning radiaatori- ja pinnaküttesüsteemide loputamine. Ka joogiveepaigaldiste loputamiseks vee ja õhu seguga ühtlase suruõhu juures.

Desinfitseerimine

Desinfitseerimisõlm REMS V-Jet TW kui tarvik joogiveepaigaldiste ja muude torusüsteemide desinfitseerimiseks vastavalt standardile EN 806-4:2010 ja Saksa organisatsiooni Zentralverband Sanitär Heizung Klima (ZVSHK) andmelehele „Joogiveepaigaldiste läbipesu, desinfitseerimine ja kasutuselevõtt“ (august 2014). REMS Peroxi Color, 1 l pudel doseerlahust REMS Peroxi umbes 100 l toruruumala desinfitseerimiseks ja 20 ml pudel punast värvainet REMS Color, millega toonitakse täite- ja väljapesukontrolli doseerlahust. Pipett doseerlahuse toime kontrollimiseks. Desinfitseerilahuse lisamine ilma täiendava doseerpumbata (patendile EP 2 954 960 on taotlus esitatud).

Puhastamine ja konservimine

Puhastus- ja konservimisõlm REMS V-Jet H kui küttesüsteemide puhastus- ja konservimistarvik. Puhastusvahend, täite- ja väljapesukontrolliks rohelist värvi, ja korrosioonitõrjevahend, täitekontrolliks sinist värvi, umbes 100 l toruruumalale. Puhastus- ja korrosioonitõrjevahendi lisamine ilma täiendava doseerpumbata (patendile EP 2 954 960 on taotlus esitatud).

Rõhukontroll suruõhuga

Joogiveepaigaldiste ning teiste torusüsteemide ja mahutite tiheduskontroll suruõhuga vastavalt Saksa organisatsiooni Zentralverband Sanitär Heizung Klima (ZVSHK) andmelehele „Joogiveepaigaldiste tiheduse kontrollimine suruõhu, inertgaasi või veega“ (jaanuar 2011), gaasipaigaldiste ning teiste torusüsteemide ja mahutite tiheduskontroll vastavalt Saksa ühenduse DVGW Deutscher Verein des Gas- und Wasserfaches e. V. tehnilisele eeskirjale „DVGW-TRGI 2008, gaasipaigaldiste tehniline eeskiri – DVGW tööleht G600“.

Joogiveepaigaldiste ning teiste torusüsteemide ja mahutite koormuskontroll suruõhuga vastavalt Saksa organisatsiooni Zentralverband Sanitär Heizung Klima (ZVSHK) andmelehele „Joogiveepaigaldiste tiheduse kontrollimine suruõhu, inertgaasi või veega“ (jaanuar 2011), gaasipaigaldiste ning teiste torusüsteemide ja mahutite koormuskontroll vastavalt Saksa ühenduse DVGW Deutscher Verein des Gas- und Wasserfaches e. V. tehnilisele eeskirjale „DVGW-TRGI 2008, gaasipaigaldiste tehniline eeskiri – DVGW tööleht G600“.

Rõhukontroll veega

Hüdropneumaatilise veepumbaga REMS Multi-Push SLW joogiveepaigaldiste ning teiste torusüsteemide ja mahutite hüdrostaatiliseks rõhukontrolliks veega vastavalt standardile EN 806-4:2010, kontrollimeetodite A, B või C või kontrollimeetodile B, muudetud vastavalt Saksa organisatsiooni Zentralverband Sanitär Heizung Klima (ZVSHK) andmelehele „Joogiveepaigaldiste tiheduse kontrollimine suruõhu, inertgaasi või veega“ (jaanuar 2011).

Suruõhupump

Suruõhupump iga tüüpi mahutite reguleeritud täitmiseks suruõhuga ≤ 0,8 MPa / 8 baari / 116 psi, automaatse väljalülitusega pärast eelseatud õhurõhu saavutamist, nt rehvide ja paisupaakide täispumpamiseks.

Suruõhutööriistade töö

Ühendus suruõhutööriistadele õhuvajadusega kuni ≤ 230 Ni/min, reguleeritav, õhuvajaduse kohandamiseks vastavalt suruõhutööriistal. Manomeeter suruõhumahutisse viidava suruõhu kontrollimiseks. Suruõhuvoolik kiirühendustega DN 7,2, tarvik.

Protokollimine

Loputus- ja kontrollprogrammide tulemused salvestatakse valitud keeles koos kuupäeva, kellaaaja ja protokollinumbri ja neid saab dokumenteerimiseks USB-pulga või printeri abil üle kanda. Võimalik on salvestatud andmete, nt kliendinime, projekti numbril, kontrollija osas täienduste tegemine välisseadmetel (nt lauavarvuti, sülearvuti, tahlarvuti, nutitelefoni).



Rõhukontroll veega



Radiaatori- ja pinnaküttesüsteemide läbipesemine



Joogiveepaigaldiste läbipesemine



Joogiveepaigaldiste desinfitseerimine

REMS Multi-Push SL Set

Ölivaba kompressoriga elektrooniline loputus- ja rõhukontrollkoost. Torusüsteemide loputamiseks vee ning vee ja õhu seguga, desinfitseerimiseks, puhastamiseks, konservimiseks; torusüsteemide ja mahutite rõhukontrolliks suruõhuga; suruõhupumbana iga tüüpi mahutite kontrollitud täitmiseks suruõhuga p ≤ 0,8 MPa / 8 baari / 116 psi; kasutamiseks suruõhutoõriis-tadega ≤ 230 NI/min. Sisestus- ja juhtseade. Kolbkompressor väntmehhanismiga, kondensaa-tormootoriga 230 V, 50 Hz, 1500 W. Kaitselüliti (PRCD). Liigutatav terasest torukorpus. REMS Multi-Pushi veesisendite ja -väljundite sulgurid. 2 imi- ja survevoolikut Ø 1", tekstiilvoodriga, 1,5 m pikk, kruviühendustega 1", sulguritega. 1 suruõhuvoolikut Ø 8 mm, 1,5 m pikk, kiirühendusega DN 5 ja voolikuliitmikuga 6" survekontrolliks suruõhuga. Kompressori ja veevarustuse ühendusvoolik, 0,6 m pikk, kiirühendusega DN 7,2 ja 1" voolikuliitmikuga, 1" topelnippel, veejääkide väljapuhumiseks seadmest REMS Multi-Push ning imi- ja survevoolikutest pärast tööde lõpetamist. Ilma desinfitseerimisõlmeta, ilma puhastus- ja konservimisõlmeta.

Pappkarbis.

Art nr 115610 € 2 350.-

€ 1 899.-

+ stardikomplekt TW-H

- 1 REMS V-Jet TW
- 2 REMS Peroxi Color
- 1 REMS V-Jet H
- 2 REMS CleanH
- 2 REMS NoCor

Hind € 700.-

Art nr 1156X1 € 2 290.-

REMS Multi-Push SLW Set

Muidu nagu art nr 115610, kuid lisaks on torusüsteemide ja mahutite survekontrolliks veega hüdropneumaatiline veepump ja 1 kõrgsurvevoolik 1/2", 1,5 m pikk, voolikuliitmikuga, 1/2", koos sulguritega. Pappkarbis.

Art nr 115611 € 2 935.-

€ 2 450.-

+ stardikomplekt TW-H

- 1 REMS V-Jet TW
- 2 REMS Peroxi Color
- 1 REMS V-Jet H
- 2 REMS CleanH
- 2 REMS NoCor

Hind € 700.-

Art nr 1156X2 € 2 770.-

REMS V-Jet TW

Desinfitseerimisõlm joogiveepaigaldistele, desinfitseeriva doseerilahuse lisamiseks.

Art nr 115602

€ 205.-

REMS Peroxi Color

1 l pudel doseerilust REMS Peroxi umbes 100 l toruumala desinfitseerimiseks ja 20 ml pudel punast värvainet REMS Color doseerilust toonimiseks täite- ja väljapesukontrolli tarbeks, Pipett doseerilust toime kontrollimiseks.

Art nr 115605

€ 59.90

REMS V-Jet H

Küttesüsteemide puhastus- ja konservimisõlm, puhastus- ja korrosioonitõrjevahendi lisamiseks.

Art nr 115612

€ 205.-

REMS CleanH

1 l pudel küttesüsteemide puhastusvahendit, täite- ja väljapesukontrolliks rohelist värvi, toruumalale.

Art nr 115607

€ 41.10

REMS NoCor

1 l pudel korrosioonitõrjevahendit küttesüsteemide konservimiseks, täitekontrolliks sinist värvi, toruumalale umbes 100 l

Art nr 115608

€ 44.-

Patendile EP 2 816 231

on taotlus esitatud!

Patendile EP 2 954 960

on taotlus esitatud!



SLW Set

Saksa kvaliteettoode

Värvikoodisüsteemiga!

Desinfitseerimise, puhastamise ja konservimise toimeained on ise värvi. Värv järgi saab vaadata, kas toimeained on täielikult sihtkohta jõudnud või kas need on täielikult välja pestud.

Stardikomplekt TW-H desinfitseerimiseks, puhastamiseks ja konservimiseks



Peroxi

CleanH

NoCor



Printer

loputus- ja kontrollprogrammide salvestatud tulemuste trükkimiseks

Art nr 115604

€ 299.-

¹⁾ Joogiveepaigaldiste tiheduskontroll suruõhuga vastavalt Saksamaa organisatsiooni Zentralverband Sanitär Heizung Klima (ZVSHK) infolehele „Dichtheitsprüfung von Trinkwasser-Installationen“ („Joogiveepaigaldiste tiheduskontroll“, jaanuar 2011). Joogiveepaigaldiste desinfitseerimine vastavalt standardile EN 806-4:2010 ja Saksamaa organisatsiooni Zentralverband Sanitär Heizung Klima (ZVSHK) infolehele „Spülen, Desinfizieren und Inbetriebnahme von Trinkwasser-Installationen“ („Joogiveepaigaldiste loputamine, desinfitseerimine ja kasutuselevõtt“, august 2014).

²⁾ Gaasipaigaldiste tiheduskontroll vastavalt Saksa ühenduse DVGW Deutscher Verein des Gas- und Wasserfaches e. V. tehnilisele eeskirjale „DVGW-TRGI 2008, tehniline eeskiri gaasipaigaldistele – DVGW tööleht G600“

REMS Solar-Push – täitmine, loputamine ja õhutamine ühe töökäiguga. Iseimev. Suur tootlikkus. Ideaalne solaarseadmetele, maa soojussüsteemidele ja põrandaküttele.

Tänu suurele avale on plastikust mahuti puhastamine ja täitmine eriti lihtne.

Kaks praktilist käepidet plastanuma mugavaks kandmiseks.



Saksa kvaliteettoode

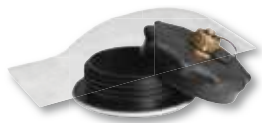

REMS Solar-Push K 60

Elektriline täite- ja loputusseade suletud süsteemide lihtsaks ja kiireks täitmiseks, loputamiseks ja õhutamiseks. Tootlikkus ≤ 36 l/min, mahuti maht 30 l. Rootoripumbaga, temperatuurikindel pidevaks koormuseks ≤ 60°C. Rõhk ≤ 0,55 MPa/5,5 bar/80 psi. Kondensaatorimootor 230 V, 50 Hz, 860 W. 2 tk painduvat, läbipaistvat PVC tekstiilist voolikuid ½" T60, à 3 m pikad, temperatuurikindlad ≤ 60°C. Pappkarbis.

Art nr 115312 € 679.–

€ 519.–

REMS Solar-Push I 80

Elektriline täite- ja loputusseade suletud süsteemide lihtsaks ja kiireks täitmiseks, loputamiseks ja õhutamiseks. Tootlikkus ≤ 27 l/min, mahuti maht 30l. Impellerpump, temperatuurikindel pideval koormusel ≤ 80°C. Rõhk ≤ 0,65 MPa/6,5 bar/94 psi. Kondensaatorimootor 230 V, 50 Hz, 1000 W. Rõhualandusventiil. 2 painduvat EPDM-voolikut ½" T100, pikkusega 3 m, temperatuurikindlad ≤ 100°C. Pappkarbis.

Art nr 115311 € 749.–

€ 609.–



Peenfilter peenfiltrikotiga 70 µm

koosneb keermestatud kaanest tagasivoolu ühendusega tagasivoolu voolikule ühendusega ¾", adapterist, 1 tk peenfiltrikotist 70 µm, põranda-/seinaküttesüsteemide loputamiseks ja mudaummistuste kõrvaldamiseks

Art nr 115220

€ 67.70

Peenfilter elemendiga 90 µm

pestav, suure nõuga mustuse kogumiseks, tagasivoolu voolikule ühendusega ¾", põranda-/seinaküttesüsteemide loputamiseks ja mudaummistuste kõrvaldamiseks

Art nr 115323

€ 152.80

Voolusuuna ümberlülitusventiil

komplektis EPDM tekstiilist voolikuga ½" T100, põranda-/seinaküttesüsteemide loputamiseks ja mudaummistuste tõhusaks kõrvaldamiseks voolusuuna muutmisel tekkivate hüdrauliliste löökidega

Art nr 115326

€ 203.–

REMS Pull-Push – ummistuste kiireks kõrvaldamiseks.

Esimene, seadistatav käepide tagab suure survejõu.

2 mansetti tagavad puhastustööks optimaalse sobivuse: lühike mansett on kraanikaussidele ja vannidele, pikk mansett tualetitidele.



REMS Pull-Push

Imi- ja survepuhastusseade ummistuste kiireks kõrvaldamiseks. Lühikese ja pika mansetiga. Pappkarbis.

Art nr 170300 € 99.–

€ 79.–

REMS E-Push 2 – elektriline täitmine ja kontroll.

Tekstiiliga kõrgsurvevoolik takistab mõtetulemuse võltsimist.

Suure jõudlusega kolbpump.

Suur tootlikkus 6,5 l/min.

Seatav rõhupiirang.

Imifiltriga imivoolik.



Kuni 60 baari. 1300 W. Iseimev.

REMS E-Push 2

Elektriline survekontrollipump manomeetriga, torusüsteemide ja mahutite surve ning tiheduse kontrollimiseks kuni 6 MPa / 60 baari / 870 psiid, reguleeritava rõhku piirava seadisega. Pumba-agregaat kondensaatorimootoriga 230 V, 50 Hz, 1300 W, 1,5 m imivoolik ½" ühendusega. 1,5 m kõrgsurvevoolik ½" ühendusega. Tagasivoolamistakistus. Pappkarbis.

Art nr 115500 € 659.–

€ 559.–

REMS Push – usaldusväärset tihe

Messingist survekolvid

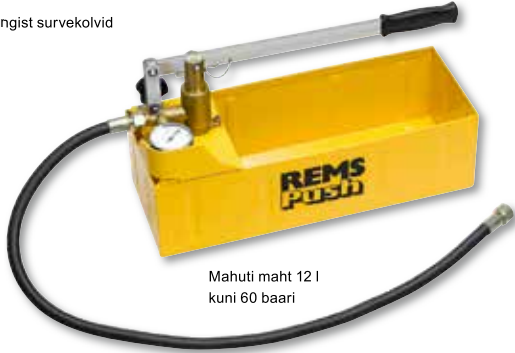

Mahuti maht 12 l
kuni 60 baari



Roostevabast terasest mahuti

REMS Push

Käsi-survekontrollipump manomeetriga, $p \leq 6 \text{ MPa}/60 \text{ bar}/870 \text{ psi}$, torusüsteemide ja mahutite surve ja tiheduse kontrollimiseks kuni $6 \text{ MPa}/60 \text{ bar}/870 \text{ psi}$. Korrosioonikindel, pulberkattega terasplekist mahuti 12 l täitekogusele. 1,5 m kõrgsurvevoolik $\frac{1}{2}$ "-ühendusega. Pappkarbis. Art nr 115000 € 194.–

REMS Push INOX

Käsi-survekontrollipump manomeetriga, $p \leq 6 \text{ MPa}/60 \text{ bar}/870 \text{ psi}$, torusüsteemide ja mahutite surve ja tiheduse kontrollimiseks kuni $6 \text{ MPa}/60 \text{ bar}/870 \text{ psi}$. Roostevabast terasest mahuti 12 l täitekogusele. 1,5 m kõrgsurvevoolik $\frac{1}{2}$ "-ühendusega. Pappkarbis. Art nr 115001 € 249.–

€ 152.–

€ 199.–

Spiraallettenihke/-tagastuse ülikiire suunamuutus tänu kiirümberlülitusele toimub ka täiskoormusel ilma mootori pöörlemissuuna muutumiseta.

Patendile EP 3 059 022



0–550 min⁻¹
600 W, ainult 5,2 kg
Saksa kvaliteettoode

REMS Mini-Cobra S Set

Elektriline torupuhastusseade kiirümberlülitusega, torudele $\varnothing 20\text{--}50$ (75) mm. Torupuhastusspiraalidele $\varnothing 8$ ja 10 mm. Ajamiasin hooldusvaba ülekandega, universaalimootor 230 V, 50–60 Hz, 600 W, eriti suurt pöörete arvu võimaldav päripäeva ja vastupäeva käik madala pöörete arvu juures, turvalüliti. Astmeteta, elektrooniline pöörete arvu juhtimine (kiiruslüliti). Spiraalitrummel löögikindlast, klaaskiuga tugevdatud plastist. Spiraal $\varnothing 8$ mm, südamikuga, pikkus 7,5 m. Tugevas terasplekist kastis. Art nr 170023 € 454.–

Usaldusväärne, käepärane seade kiireks kasutamiseks toruummistuste korral köögis, vannitoas ja tualetis.



Saksa kvaliteettoode



REMS Mini-Cobra

Torupuhastusseade torudele $\varnothing 20\text{--}50$ (75) mm, käsivända ja kuuskant-lisaseadisega standardsele ajamiasinale (elektriline, aeglaselt töötav suurmasin astmeteta ajami või padruniga). Torupuhastusspiraalidele $\varnothing 6$, 8 ja 10 mm. Spiraalitrummel löögikindlast, klaaskiuga tugevdatud plastist. Kiirkinnituspadrun. Spiraal $\varnothing 8$ mm, pikkus 7,5 m. Pappkarbis. Art nr 170010 € 139.–

€ 355.–

€ 112.⁹⁰



Saksa kvaliteettoode

REMS Cobra 32 Set 22+32

Elektriline torupuhastusmasin torudele $\varnothing 20\text{--}250$ mm. Ajamiasin, millel on hooldusvaba hammasrihmajam, kondensaatorimootor (230 V, 50 Hz, 1050 W), vasakule ja paremale liikumine, juhtvoolik. Inimeste kaitselüliti (PRCD). 5 osaspiraali $22 \times 4,5$ m spiraalikorvis, otsepuuriots 22, laiema otsarõngaga puuriots 22, lehterpuuriots 22, hammastusega ristlehtpuuriots 22/35, spiraal-lahutustihvt 22/32, 4 osaspiraali $32 \times 4,5$ m spiraalikorvis, otsepuuriots 32, laiema otsarõngaga puuriots 32, lehterpuuriots 32, hammastusega ristlehtpuuriots 32/45, spiraal-lahutustihvt 22/32, 2 paari töökindaid, terasplekist karp/kohver iga tööriistakomplekti jaoks. Pappkarbis. Art nr 174011 € 3 090.–

REMS Cobra – toru vabaks – lihtsalt ja kiiresti

Kiirelt pöörlevad spiraalid tööpikkusele kuni 70 m. Tõhus pöörleva ketiga torupuhastamine ja freesimine kuni 740 min⁻¹.

REMS Cobra 22 Set 16+22

Elektriline torupuhastusmasin torudele $\varnothing 20\text{--}150$ mm. Ajamiasin, hooldusvaba hammasrihmamülekann, kondensaatorimootor 230 V, 50 Hz, 750 W, päripäeva ja vastupäeva käik, juhtvoolik. Turvalüliti (PRCD). 5 spiraali $16 \times 2,3$ m spiraalikorvis, sirge puur 16, koonuspuur 16, hambuline lehtpuur 16/25, spiraalieraldustihvt 16, 5 spiraali $22 \times 4,5$ m spiraalikorvis, sirge puur 22, tagastuspuur 22, lehterpuur 22, hambuline ristlehtpuur 22/35, spiraalieraldustihvt 22/32, 2 paari juhtkindaid, terasplekist kast igale tööriistakomplektile. Pappkarbis. Art nr 172012 € 1 690.–

REMS Cobra 22 Set 22

Elektriline torupuhastusmasin torudele $\varnothing 20\text{--}150$ mm. Ülejäänud tarnekomplekti vt ülalval, tööriistakomplektile 22. Art nr 172011 € 1 430.–

€ 2 440.–

€ 1 220.–

€ 1 089.–

REMS RAS P – suurendatud tugevusega torulõikurid plast- ja komposiititorude lõikamiseks.

Eriti stabiilne spindel, pikk spindli juhik ja erikarastusega vastusurverullid. Seeläbi täpne toru juhtimine, kerge etteandmine, lihtne lõikamine ja täpne lõige täisnurga all. Etteandespindli kiirreguleerimine mõlemas suunas.

International Design Award



REMS RAS P 10–40

Torulõikur torudele Ø 10–40 mm, ½–1½".
Art nr 290050 € 105.80

€ **85.⁹⁰**

Saksa kvaliteettoode



REMS RAS P 50–110

Torulõikur torudele Ø 50–110 mm, 2–4"
Art nr 290100 € 163.30

€ **132.⁵⁰**

Saksa kvaliteettoode



REMS RAS P 10–63

Torulõikur torudele Ø 10–63 mm, ½–2"
Art nr 290000 € 115.10

€ **94.⁵⁰**



REMS RAS P 110–160

Torulõikur torudele Ø 110–160 mm, 4–6"
Art nr 290200 € 203.40

€ **166.⁹⁰**

REMS ROS P – Käepärased torukäärid plast- ja komposiititorude puhtaks, kiireks lõikamiseks-



REMS ROS P 26

Kiire lõikamine ühe löikega.
Torukäärid ühe käega kasutamiseks.
Torudele Ø ≤ 26 mm, 1".
Art nr 291240 € 39.70

€ **30.⁹⁰**



REMS ROS P 42 PS

Torukäärid kiirtagastusega
torudele Ø ≤ 42 mm, 1½".
Art nr 291000 € 59.90

€ **59.⁹⁰**



REMS ROS P 35

Torukäärid kiirtagastusega
torudele Ø ≤ 35 mm, 1½".
Art nr 291200 € 43.10

€ **35.⁵⁰**



REMS ROS P 63 P

Torukäärid kiirtagastusega
torudele Ø ≤ 63 mm, 2".
Art nr 291270 € 119.–

€ **119.–**



REMS ROS P 35 A

Torukäärid automaatse kiirtagastusega
torudele Ø ≤ 35 mm, 1½".
Art nr 291220 € 54.80

€ **45.⁵⁰**

Automatik



REMS ROS P 42 S

Torukäärid kiirtagastusega
torudele Ø ≤ 42 mm, 1½".
Art nr 291010 € 59.90

€ **59.⁹⁰**



REMS ROS P 42

Torukäärid kiirtagastusega
torudele Ø ≤ 42 mm, 1½".
Art nr 291250 € 77.–

€ **63.⁵⁰**



REMS ROS P 63 S

Torukäärid kiirtagastusega
torudele Ø ≤ 63 mm, 2".
Art nr 291290 € 119.–

€ **119.–**

REMS RAS Cu-INOX S – Suurendatud tugevusega ja nõellaagritega torulõikurid roostevabast terasest, süsinikterasest, vasest jm torude lõikamiseks. Eriti kergeks lõikamiseks.



Nõellaagritega vastusurve rullid.
Nõellaagritega lõikeratas.



REMS RAS Cu-INOX 3–28S Mini

Nõellaagritega. Ø 3–28 mm, ¼–1½" torudele.
Art nr 113241 € 39.60

€ **32.⁵⁰**



Etteandespindli kiirreguleerimine mõlemas suunas (REMS RAS Cu-INOX 8–64 S).

International Design Award



REMS RAS Cu-INOX 3–35S

Nõellaagritega, integreeritud torukraatide eemaldajaga. Ø 3–35 mm, ¼–1½" torudele.
Art nr 113351 € 57.30

€ **42.⁷⁰**



REMS RAS Cu-INOX 8–64S

Nõellaagritega, kiirreguleerimisega.
Ø 8–64, ¾–2½" torudele.
Art nr 113401 € 153.30

€ **111.–**

Saksa kvaliteettoode

REMS RAS St – vastupidavad kvaliteettööriistad torude lõikamiseks. Vastavad kõrgetele nõudmistele ja on pika tööeaga.

Terastorude torulõikur.

Saksa kvaliteettoode



REMS RAS St 1/8–2"

Torulõikur torudele Ø 1/8–2", 10–60 mm.
Art nr 113000 € 147.20

€ **121.90**



REMS RAS St 1 1/4–4"

Torulõikur torudele Ø 1 1/4–4", 30–115 mm.
Art nr 113100 € 294.30

€ **241.90**

REMS RAS Cu-INOX – suurendatud tugevusega torulõikurid roostevabast terasest, süsinikterasest, vasest jm torude lõikamiseks

Vastupidav, stabiilne konstruktsioon tõsiseks töötegemiseks. Eriti stabiilne spindel, pikk spindli juhik ja erikarastusega vastusurverullid. Seeläbi täpne toru juhtimine, kerge etteandmine, lihtne lõikamine ja täpne lõige täisnurga all.



REMS RAS Cu-INOX 3–16

Torulõikur torudele Ø 3–16 mm, 1/8–3/8".
Art nr 113200 € 19.80

€ **16.20**



REMS RAS Cu-INOX 3–28 Mini

Torulõikur torudele Ø 3–28 mm, 1/8–1/4".
Art nr 113240 € 29.60

€ **24.40**



REMS RAS Cu-INOX 3–28

Torulõikur torudele Ø 3–28 mm, 1/8–1/4".
Art nr 113300 € 23.10

€ **18.70**

Saksa kvaliteettoode



REMS RAS Cu-INOX 6–42

Torulõikur torudele Ø 6–42 mm, 1/4–1 1/2".
Art nr 113380 € 110.50

€ **90.90**

International Design Award



REMS RAS Cu-INOX 6–64

Torulõikur torudele Ø 6–64 mm, 1/4–2 1/2".
Art nr 113400 € 131.40

€ **105.90**

Saksa kvaliteettoode



REMS RAS Cu-INOX 3–35

Torulõikur torudele Ø 3–35 mm, 1/8–1", integreeritud krassi eemaldajaga.
Art nr 113350 € 42.30

€ **28.90**



REMS RAS Cu-INOX 3–42

Torulõikur torudele Ø 3–42 mm, 1/8–1", integreeritud krassi eemaldajaga.
Art nr 113330 € 53.90

€ **36.30**

REMS RAS Cu – suurendatud tugevusega torulõikurid spetsiaalselt vasktorude lõikamiseks.

Eriti stabiilne spindel, pikk spindli juhik ja erikarastusega vastusurverullid. Seeläbi täpne toru juhtimine, kerge etteandmine, lihtne lõikamine ja täpne lõige täisnurga all.

International Design Award

Etteandespindli kiirreguleerimine mõlemas suunas.



REMS RAS Cu 8–42

Torulõikur torudele Ø 8–42 mm, 3/8–1 1/2".
Art nr 113370 € 98.50

€ **81.30**

Saksa kvaliteettoode



REMS RAS Cu 8–64

Torulõikur torudele Ø 8–64 mm, 3/8–2 1/2".
Art nr 113410 € 122.30

€ **93.70**



REMS RAS Cu 3–35

Torulõikur torudele Ø 3–35 mm, 1/8–1", integreeritud krassi eemaldajaga.
Art nr 113340 € 39.–

€ **28.90**



REMS RAS Cu 3–42

Torulõikur torudele Ø 3–42 mm, 1/8–1", integreeritud krassi eemaldajaga.
Art nr 113320 € 49.–

€ **36.30**

Vastupidavad kvaliteetööriistad jõuliseks kasutamiseks ja pika elueaga.



REMS Catch S 1" + S 1½" + W 240

S-tüüpi torutangid, Rootsi mudel. DIN 5234 – vorm C. Veepumbatangid läbi pistetud liigendiga (käsitöö), 7-kordselt reguleeritavad. ISO 8976.
Art nr 116X01 € 104.60

€ **63.95**

Vastupidav mudel kroom-vanaadium-terasest, täisteras-vormstantsitud, parendatud, pulberkattega. Karastatud, kõrg-kulumiskindel hammastus.



REMS Catch S 1" + S 1½" + S 2"

S-tüüpi torutangid, Rootsi mudel. DIN 5234 – vorm C.
Art nr 116X02 € 153.90

€ **89.95**

REMS Helix VE – puurimiseks, kruvimiseks ja kraatide eemaldamiseks.



LED-töölamp

REMS TECHNOLOGY
LI-ION PLUS

ainult 1,3 kg



TASUTA*



REMS Helix VE Li-Ion Set

Akurell-kruvikeeraja Vario-elektronikaga (VE) terase, kivi, Ø ≤ 10 mm, puidu Ø ≤ 28 mm ja muude materjalide puurimiseks ning kruvide Ø ≤ 7 mm lahti- ja kinnikeeramiseks. Kiirkinnituspadrungiga ajamimasin, ilma võtmeta, kinnitusvahemik 0,8...10 mm, parem- ja vasakkäik. Elektromehaaniline ajam võimsa akumootoriga 14,4 V, 300 W, 2-astmeline vastupidav planetaarülekanne. Kaks astmeteta reguleeritavat pöörlemiskiiruse vahemikku 0...300 min⁻¹ ja 0...1250 min⁻¹, 25 pöördemomendi astet pluss puurimisaste, kõrge pöördemoment 31 Nm väikestel pööretel. Turvalüliti. Integreeritud LED-töölamp. Võõklamber. Li-ioon aku 14,4 V, 1,5 Ah, kiirlaadimisega Li-ioon/Ni-Cd 230 V, 50–60 Hz, 65 W. 1 topeltotsak ühe soonega/ristpeaga, 50 mm pikk.
Art nr 190010 € 349.–

+ Lisaks kingitus hinnaga € 205.30

1 otsakukomplekt kauba peale

Teine Li-ioonaku 14,4 V, 3,0 Ah kauba peale

1 vest XL

Art nr 190X02 € **379.–**

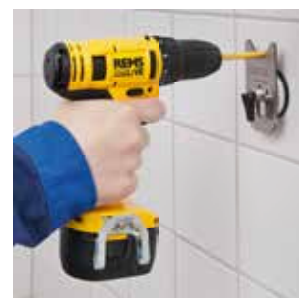
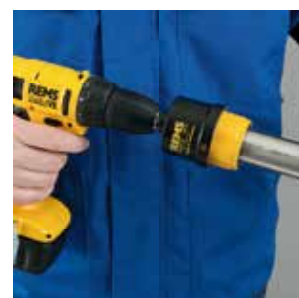
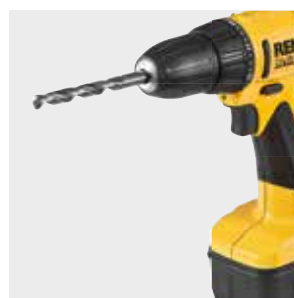

REMS Glasuurplaadipuur Set 6-8-10

Spetsiaalse vahaga teemant-kroonpuurid kuivpuurimiseks. Keraamilistele plaatidele, glasuurimata plaatidele, graniidile, marmorile ja muudele materjalidele. 3 glasuurplaadipuuri Ø 6, 8, 10 mm, sissepuurimisabi vaakumkinnitusega. Kasutada trell-kruvikeeraja elektrilise ajamiga.

Art nr 181700 € 164.30



€ **114.95**



Patendile EP 2 058 067

REMS REG 10–54 E

Välis-/sisekraatide eemaldaja torudele Ø 10–54 mm, Ø ½–2½". Kasutada trell-kruvikeeraja elektrilise ajamiga.
Art nr 113835 € 97.–

€ **78.50**



REMS adapter REG 10–42

Kasutada trell-kruvikeeraja elektrilise ajamiga.
Art nr 113815

€ **36.–**



REMS REG 10–42

Välis-/sisekraatide eemaldaja torudele Ø 10–42 mm, Ø ½–1¾".
Art nr 113810

€ **84.60**

REMS Swing – torude painutamine seal, kuhu neid paigaldatakse, kuni Ø 32 mm.

Ülikiire töö tänu praktilisele mitmefunktsioonilisele hoovalle kiir-ettenihkeks ja kiirtagastuseks. Hammaslatt karastatud terasest.

Saksa kvaliteettoode



REMS Swing

Ühe käe torupainutaja Ø 10–32 mm, Ø ¼–¾", kuni 90°. Pehmed vasktorud Ø 10–22 mm, Ø ¼–¾", s ≤ 1 mm, pehmed kaetud vasktorud Ø 10–18 mm, Ø ¼–¾", s ≤ 1 mm, pehmed pressfitting-süsteemide kaetud süsinikterastorud Ø 12–18 mm, s ≤ 1,2 mm, pehmed täppisterastorud Ø 10–18 mm, s ≤ 1 mm, komposiitrorud Ø 14–32 mm. Kuni Ø 26 mm, ajamiseade, painutussegmendid, liugurikandja S Ø 10–26 mm koos liuguritega, tugevas terasplekist kassis/kohvris. Kuni Ø 32 mm, ajamiseade, painutussegmendid, 2 liugurikandjat Ø 10–26 mm ja Ø 32 mm koos liuguritega, tugevas kohvris.

Vasktorud vms.

Set 12-15-18-22

Art nr 153025 € 255.–

€ 209.–

Komposiitrorud vms.

Set 14-16-18-20-25/26

Art nr 153022 € 264.–

€ 219.–

Komposiitrorud vms.

Set 16-18-20-25/26-32

Art nr 153023 € 429.–

€ 356.–

REMS Hydro-Swing – kerge töö tänu õlihüdraulilisele jõuülekandele. Ideaalne komposiitrorude jaoks kuni Ø 32 mm.

Ka roostevabade terastorude jaoks kuni Ø 22 mm.



Saksa kvaliteettoode

REMS Hydro-Swing

Õlihüdrauliline käsi-torupainutaja Ø 10–32 mm, Ø ¼–¾", kuni 90°. Pehmed vasktorud Ø 10–22 mm, Ø ¼–¾", s ≤ 1 mm, pehmed kaetud vasktorud Ø 10–18 mm, Ø ¼–¾", s ≤ 1 mm, pressliitesüsteemide roostevabast terasest torud Ø 12–22 mm, s ≤ 1,2 mm, kaetud pehmet süsinikterasest torud Ø 12–18 mm, s ≤ 1,2 mm, pehmed täppisterasest torud Ø 10–22 mm, s ≤ 1,5 mm, komposiitrorud Ø 14–32 mm. Kuni Ø 26 mm, ajamiseade, painutussegmendid, liuguri kandja H-S Ø 10–26 mm koos liuguritega, kuuskantvõti, tugevas kohvris. Kuni Ø 32 mm, ajamiseade, painutussegmendid, 2 liuguri kandjat Ø 10–26 mm ja Ø 32 mm koos liuguritega, kuuskantvõti, tugevas kohvris.

Vasktorud, pressliitesüsteemide roostevabast terasest torud jne.

Set 12-15-18-22

Art nr 153525 € 415.–

€ 339.–

Komposiitrorud vms.

Set 14-16-18-20-25/26

Art nr 153522 € 419.–

€ 349.–

Komposiitrorud vms.

Set 16-18-20-25/26-32

Art nr 153523 € 499.–

€ 399.–



3 jalaga alusraam (lisatarvik)

Saksa kvaliteettoode

REMS Python – hoidke kokku kallite toruliitmike pealt. Ülikerge painutamine kuni Ø 2", Ø 75 mm.

REMS Python

Õlihüdrauliline torupainutaja mõõdu järgi painutamiseks torudele kuni 90°. Terastorud EN 10255 Ø ¼–2", komposiitrorud Ø 32–75 mm. Liugrullikanduritega ajamiseade, ülemised liugrullikandurid koos külgmiselt liigutatava liugrullikute laagriplaadiga, 2 liugrullikut, painutussegmendid St või V.

terastorudele Set St ⅜-½-¾-1-1¼"

Art nr 590020 € 1 149.–

€ 940.–

terastorudele Set St ½-¾-1-1¼-1½-2"

Art nr 590021 € 1 259.–

€ 1 049.–

komposiitrorudele Set V 40-50-63 mm

Art nr 590022 € 1 159.–

€ 999.–

3 jalaga alusraam

Art nr 590150

€ 117.–

Paindesegment ja liugelemendid 75 mm

Art nr 590063

€ 472.¹⁰

REMS Sinus – torude painutamine kortsudeta.

Saksa kvaliteettoode



REMS Sinus

Käsi-torupainutaja Ø 10–32 mm, Ø ¼–¾", kuni 180°. Kõvad, poolkõvad, pehmed vasktorud, ka õhukese seinaliselised, Ø 10–22 mm, Ø ¼–¾", pehmed ümbrisega vasktorud, ka õhukese seinaliselised, Ø 10–18 mm, pressistusüsteemide torud roostevabast terasest, süsinikterasest ümbrisega, Ø 12–18 mm, süsinikteras Ø 12–22 mm, pehmed täppisterastorud Ø 10–20 mm, Elektripaigaldustorud EN 50086 Ø 16–20 mm, komposiittorud Ø 14–32 mm, ka ajamiseade, polt. Painutussegmendid ja liugurid. REMSi painutuspihusti. Tugevas terasplekist kastis.

Set 15-18-22

Art nr 154001 € 562.–

€ 419.–

Set 14-16-18

Art nr 154002 € 540.–

€ 419.–

Set 12-15-18-22

Art nr 154003 € 645.–

€ 479.–

Set 10-12-14-16-18-22

Art nr 154004 € 742.–

€ 579.–

REMS Curvo – torude voltideta painutamine kuni Ø 40 mm, 180°.

Kallite toruliitmike asemel painuta!

REMS Curvo tasub end juba paari pogna järel ära.

Ilma kruustangideta.

Ilma seadistustöödeta kohe kasutusvalmis.



1000 W – ainult 8 kg

Saksa kvaliteettoode

REMS Curvo

Elektriline torupainutaja Ø 10–40 mm, Ø ¼–1½", kuni 180°. Kõvad, poolkõvad, pehmed vasktorud, ka õhukese seinaga, Ø 10–35 mm, Ø ¼–1½", pehmed kaetud vasktorud, ka õhukese seinaga, Ø 10–18 mm, pressifitting-süsteemide roostevabast terasest Ø 12–28 mm, süsinikteras, ka kaetud, Ø 12–28 mm, pehmed täppisterasest torud Ø 10–28 mm, terastorud DIN EN 10255 Ø ¼–¾", elektripaigaldustorud EN 50086 Ø 16–32 mm, komposiittorud Ø 14–40 mm, vms. Ajamimasin hooldusvaba ülekanedega, turva-hõõrdkaitsesidur, universaalmotor 230 V, 50–60 Hz, 1000 W, astmeteta, elektrooniline turvalüliti, päripäeva ja vastupäeva käik. Tipp- ja roomekäik mõõdu järgi painutamiseks. Polt. Painutussegmendid ja surveklotsid. Tugevas terasplekist kastis.

Set 15-18-22

Art nr 580026 € 1 299.–

€ 1 069.–

Set 15-22-28^{R102}

Art nr 580022 € 1 349.–

€ 1 190.–

Set 15-18-22-28^{R102}

Art nr 580027 € 1 469.–

€ 1 260.–

Set 15-18-22-28^{R114}

Art nr 580035 € 1 520.–

€ 1 345.–

Masina hoidik 3B

seatava kõrgusega, kolmjatal
Art nr 586100 € 169.90

€ 104.–



3B



REMS Curvo 50 – suurte torude kortsudeta painutamine kuni Ø 50 mm, 90°.

Ilma kruustangideta.

Ilma seadistustöödeta kohe kasutusvalmis.

REMS Curvo 50 Basic-Pack

Elektriline torupainuti Ø 10–50 mm, kuni 90°. Terastorud EN 10255 Ø ¼–1¼", kõvad, poolkõvad, pehmed vasktorud, Ø 10–42 mm, õhukeseseinälised vasktorud Ø 10–35 mm, pressistu-süsteemide roostevabast terasest torud Ø 12–42 mm, süsinikteras Ø 12–42 mm, süsinikterasest ümbrisega Ø 12–28 mm, komposiitrorud Ø 14–50 mm, samuti ajamimasin, millel on ohutus-höõrdsiduriga hooldusvaba ülekanne, universaalmootor 230 V, 50–60 Hz, 1000 W, astmeteta elektrooniline turvalüliti, liigub paremale ja vasakule. Nelikant-torukinniti 35–50, tugi 35–50 (painutussegmentidele ja liuguritele Ø 35 R100, Ø 42 R140, Ø 50 R135, Ø 1" R100, Ø 1¼" R140), tikkpolt. Vastupidavas transpordikastis.

Art nr 580110 € 2 449.–

€ 2 190.–

Nelikant-torukinniti 10–40, tugi 10–40

REMS Curvo, REMS Akku-Curvo, REMS Sinuse painutussegmentidele ja liuguritele, vt tabelit.

Art nr 582120

€ 210.60

1000 W

Saksa kvaliteettoode



Painutussegment ja liugur torudele Ø mm/tollid	R mm	X mm 90°	X mm 45°	→ REMS Sinus						→ REMS Curvo						→ REMS Akku-Curvo						→ REMS Curvo 50						Art nr	€
				Cu	Cu-U	St 10217	St 10305-U	St 10305	St 10255	St 50086	V	Cu	Cu-U	St 10217	St 10305-U	St 10305	St 10255	St 50086	V	Cu	Cu-U	St 10217	St 1127	St 10305-U	St 10305	St 10255	St 50086		
10	40	45	20	●			●			●								▲										581400	183,90
12	45	49	22	●		●				●								▲										581410	118,20
14, 10 U, ¼" (DN 6)	50	53	23	●	●		●			●	●							▲	▲								▲	581420	132,50
15, 12 U	55	56	25	●	●	●				●	●	●						▲	▲								▲	581430	132,50
16, 12 U	60	62	28	●	●	●				●	●	●						▲	▲								▲	581440	132,50
17, 15 U	56	60	27			●				●																	▲	581110	151,00
18, 14 U, 15 U, ⅜" (DN 10)	70	75	33	●	●	●				●	●	●						▲	▲	▲							▲	581450	132,50
20, 16 U, 18 U	75	80	36	●	●	●				●	●	●						▲	▲								▲	581080	173,60
21,3, ½" (s = 1,6/2,0)	103	110	50																	■								581480	350,00
22, 18 U, ½" (DN 15)	77	81	36	●	●		●			●	●	●						▲	▲	▲							▲	581460	163,30
22, 18 U, ½" (DN 15)	88	91	41							●	●	●						▲	▲	▲							▲	581470	210,60
24, 22 U	75	85	38							●								▲										581130	210,60
25	98	103	46							●	●	●															▲	581180	276,30
26	98	108	49							●																	▲	581270	260,90
26,9, ¾" (s = 1,6/2,0)	102	108	49																	■								581490	360,00
28, ¾" (DN 20)	102 ¹⁾	108	49															▲									▲	581070	199,00
28, ¾" (DN 20)	102	110	50							●	●	●															▲	581260	276,30
28, ¾" (DN 20)	114	120	54							●	●	●						▲	▲	▲							▲	581310	279,00
30, 28 U	98 ¹⁾	105	47							●								▲									▲	581150	276,30
32	98	110	50							●																	▲	581280	286,60
32	114	121	54							●								▲									▲	581320	348,20
1" (DN 25)	100	105	47																								■	581520	374,90
33,7, 1" (s = 1,6/2,0/2,6)	100	105	47																	■							■	581520	374,90
35	100	105	47																	■							■	581500	374,90
35	140	150	68							●								▲	▲								▲	581350	450,90
40	140	148	67																								▲	581330	456,00
42	140	155	70																								■	581510	448,80
1¼" (DN 32)	140	150	68							●																	■	581530	440,60
42,4, 1¼" (s = 2,0/2,6)	140	150	68							●																	■	581530	440,60
50	135	143	64																								■	581540	450,90
⅜" (9,5 mm)	43	48	22	●						●								▲										581200	155,10
½" (12,7 mm)	52	60	27	●						●								▲										581210	159,20
⅝" (15,9 mm)	63	70	32	●						●								▲										581220	181,80
¾" (19,1 mm)	75	82	37	●						●								▲										581230	187,00
⅞" (22,2 mm)	98	107	48	●						●								▲										581240	257,80
1" (25,4 mm)	101	112	50							●								▲										581370	296,90
1⅛" (28,6 mm)	102	110	44							●								▲										581260	276,30
1⅜" (28,6 mm)	115	117	53							●								▲										581380	355,40
1¼" (31,8 mm)	114	123	55							●								▲										581320	348,20
1¼" (31,8 mm)	133	145	65							●								▲										581390	492,00
1⅝" (34,9 mm)	140	150	68							●								▲										581350	450,90
1⅞" (41,3 mm)	140	155	70															■										581510	448,80

R mm painutusraadius mm torupõlve neutraalsest teljest (DVGW GW 392)
 X mm Korrektuurmõõt mm 90° või 45° põlvele
 s mm Seinapaksus
 1) Vastavalt DVGW töölehele GW 392 vasktorudele Ø 28 mm
 ▲ Nõutav minimaalne painutusraadius 114 mm. Seinapaksus ≥ 0,9 mm.
 ■ Nõutav nelikant-torukinniti 10–40, tugi 10–40 (art nr 582120).
 ■ Nõutav nelikant-torukinniti 35–50, tugi 35–50 (art nr 582110).
 Cu: kõvad, poolkõvad, pehmed vasktorud, ka õhukeseseinälised, EN 1057
 St 10217: pressistu-süsteemide roostevabad terastorud EN 10217-7, EN 10312
 St 1127: mitte roostetavad terastorud, EN 10217-7, EN ISO 1127

St 10305-U: pressistu-süsteemide ümbrisega süsinikterastorud EN 10305-3 (DIN 2394)
 St 10305: pehmed täppisterastorud EN 10305-1, EN 10305-2, EN 10305-3 (DIN 2391–2394), süsinikterastorud EN 10305-3 (DIN 2394)
 St 10255: terastorud (keermestatud torud) EN 10255 (DIN 2440)
 St 50086: elektriin stallatsioonitorud EN 50086
 U: ümbrisega
 V: pressistu-süsteemiga komposiitrorud

Korrektsel külmpainutamisel ei tohi tekkida pragusid ega kortse. Selliste omaduste ja mõõtudega torud, mis neid tingimusi ei täida, ei ole ette nähtud painutamiseks REMS Sinuse, REMS Curvo, REMS Curvo 50 ja REMS Akku-Curvoga.

Üks süsteem – 4 rakendust!

Idealne paigaldajale.

Speed-Regulation (Patendile EP 2 085 191)

Reguleerimiseks paigaldatud tahho pöörete arvu elektroonika hoiab eelvalitud pöörete arvu ka koormuse korral konstantsena.



Saksa kvaliteettoode

REMS Picus SR Set Titan

Elektriline teemant-kroonpuurmasin kiirusregulaatoriga. Betooni ja terasbetooni kroonpuurimiseks Ø kuni 162 (200) mm, müüritise ja teiste materjalide kroonpuurimiseks Ø kuni 250 mm. Kuiv- ja märgpuurimiseks, käes hoides või puuristatiiviga. Ajamimasin kroonpuuri ühenduskeermega UNC 1¼ väljas, G ½ sees, hooldusvaba 2-astmeline ülekanne hõõrdkaitsesiduriga, universaalmotor 230 V, 50–60 Hz, 2200 W. Astmeteta elektrooniline pöörete arvu reguleerimine 200 min⁻¹ kuni 500 min⁻¹ (1. käik) või 500 min⁻¹ kuni 1200 min⁻¹ (2. käik), ülekoormemiskaitse. Multifunktsionaalne elektroonika sujuvkaivituse, tühikäigu pöörete arvu piirangu, ülekoormuskaitse, blokeerumiskaitsega. Lukustusega lüliti. Turvalüliti (PRCD). Veetoitesead, seadistatav sulgventiil ja kiirühendus veestopile ning voolikuühendusele ½". Vastuhoidik. Vahetükikomplekt. Ühepoolne lihtvõti SW 32. Tugevas terasplekist kastis. Puuristatiiv REMS Titan koos kinnituskomplektiga müüritiste ja betooni jaoks. Ilma teemant-kroonpuurideta.

Art nr 183022 € 2 149.–

€ 1 834.–

REMS Picus SR Set 62-82-132 Titan

Nagu art nr 183022, kuid REMS universaalsete teemant-kroonpuuridega

UDKB Ø 62, 82, 132 mm.

Art nr 183023 € 2 549.–

€ 2 149.–

... nüüd puuristatiiviga REMS Titan – kõrgeimatele nõudmistele. Kroonpuurimiseks kuni Ø 300 mm.

REMS Picus S2/3,5 – kroonpuurimiseks terasbetoonis vms kuni Ø 300 mm.



REMS Picus S2/3,5 Set Titan

Elektriline teemant-kroonpuurmasin betooni, terasbetooni, müüritise ja teiste materjalide kroonpuurimiseks Ø kuni 300 mm. Kuiv- ja märgpuurimiseks puuristatiiviga. Ajamimasin puurkrooni-ühenduskeermega UNC 1¼ väljas, hooldusvaba 2-astmeline ülekanne hõõrdkaitsesiduriga, universaalmotor 230 V, 50–60 Hz, 3420 W. Multifunktsionaalne elektroonika sujuvkaivituse, tühikäigu pöörete arvu piirangu, ülekoormuskaitse, blokeerumiskaitsega. Kippüliti. Turvalüliti (PRCD). Puurispindli pöörded koormusel 320 min⁻¹, 760 min⁻¹. Veetoitesead, seadistatav sulgventiil ja kiirühendus veestopile ning voolikuühendusele ½". Liugrõngas. Ühepoolne lihtvõti SW 32. Puuristatiiv REMS Titan koos kinnituskomplektiga müüritiste ja betooni jaoks. Ilma teemant-kroonpuurideta. Pappkarbis.

Art nr 180030 € 3 879.–

€ 2 999.–

REMS Picus S1 – soodsa hinnaga alternatiiv



... nüüd puuristatiiviga REMS Simplex 2

Vastupidav, käepärane puuristatiiv kroonpuurimiseks kuni Ø 200 mm. Puurisammus painde- ja väändekindlast 4-kant terasest täppistorust, Ø 50 mm, kalestatud, väga täpselt tolereeritud, etteandekelgu minimaalse vibratsiooniga juhtimiseks.

REMS Picus S1 Basic-Pack

Elektriline teemant-kroonpuurmasin betooni ja terasbetooni kroonpuurimiseks Ø kuni 102 (132)mm, müüritise ja teiste materjalide kroonpuurimiseks Ø kuni 162 mm. Kuiv- ja märgpuurimiseks, käes hoides või puuristatiiviga. Ajamimasin puurkrooni-ühenduskeermega UNC 1¼ väljas, G ½ sees, hooldusvaba ülekanne hõõrdkaitsesiduriga, universaalmotor 230 V, 50–60 Hz, 1850 W. Multifunktsionaalne elektroonika sujuvkaivituse, tühikäigu pöörete arvu piirangu, ülekoormuskaitse, blokeerumiskaitsega. Lukustusega lüliti. Turvalüliti (PRCD). Puurispindli pöörded koormusel 580 min⁻¹. Veetoitesead, seadistatav sulgventiil ja kiirühendus veestopile ning voolikuühendusele ½". Vastuhoidik. Puurimise abivahend G ½ puuriga Ø 8 mm, kuuskantvõti SW 3. Ühepoolne lihtvõti SW 32. Tugevas terasplekist kastis.

Art nr 180010 € 1 299.–

€ 819.–

REMS Picus S1 Set Simplex 2

Nagu art nr 180010, kuid puuristatiiv REMS Simplex 2 koos kinnituskarni-tuuriga müüritisele ja betoonile. Ilma teemant-kroonpuurideta.

Art nr 180032 € 1 988.–

€ 1 320.–



**Stardikomplekt soodsa hinnaga.
Ideaalne paigaldajale.**

-40 %

REMS UDKB Set 62-82-132

Ø 62, 82, 132 mm
Art nr 181101 € 526.20

€ **315.-**

REMS UDKB LS Set 62-82-132

Ø 62, 82, 132 mm
Art nr 181111 € 580.-

€ **349.-**

REMS universaalsed teemant-kroonpuurid

Täisautomaatsel jootmiseseadmel induktiivselt joodetud jootühendus tagab püsivalt kõrge kvaliteedi. Joodetud teemantsegmentidega puurtorusid saab tänu kõvajoodisega jootmisele taaskasutada.

Universaalne – sobib paljudele materjalidele, nii kuiv- kui ka märgpuurimiseks, saab juhtida käega ja kasutada koos puuristatiiviga. Ühtne ühenduskeere UNC 1¼ sees. Puurimissügavus 420 mm. Kiire, kerge ja rahulik puurimine kiilukujulise lõikepinnaga („katusekujuliste“) teemantsegmentidega. Spetsiaalselt välja töötatud, suure teemandisisalduse ja spetsiaalse siduvusega kõrgväärtuslikud teemantsegmentid on suurepärase puurimisjõudluse ning eriti pika tööeaiga. Ideaalsed universaalseks kasutamiseks terasbetoonis ja müüritises.

Käivitamine kõigi REMS Picus ajamimasinate ja teiste firmade sobivate ajamimasinatega (ühenduskeere UNC 1¼ väljas).

-30 %

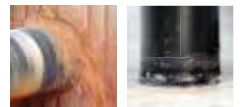

Saksa kvaliteettoode

Ø × puurimissügavus × ühendus		Art nr	€	Kampania €
UDKB 32 × 420 × UNC 1¼	4	181010	103,40	72,38
UDKB 42 × 420 × UNC 1¼	4	181015	108,70	76,09
UDKB 52 × 420 × UNC 1¼	5	181020	121,10	84,77
UDKB 62 × 420 × UNC 1¼	6	181025	137,90	96,53
UDKB 72 × 420 × UNC 1¼	7	181030	151,00	105,70
UDKB 82 × 420 × UNC 1¼	7	181035	154,70	108,29
UDKB 92 × 420 × UNC 1¼	8	181040	172,40	120,68
UDKB 102 × 420 × UNC 1¼	8	181045	177,50	124,25
UDKB 112 × 420 × UNC 1¼	9	181050	197,50	138,25
UDKB 125 × 420 × UNC 1¼	10	181057	237,30	166,11
UDKB 132 × 420 × UNC 1¼	11	181060	233,60	163,52
UDKB 152 × 420 × UNC 1¼	12	181065	273,20	191,24
UDKB 162 × 420 × UNC 1¼	12	181070	279,70	195,79
UDKB 182 × 420 × UNC 1¼	12	181075	298,80	209,16
UDKB 200 × 420 × UNC 1¼	12	181080	309,70	216,79
UDKB 225 × 420 × UNC 1¼	13	181085	447,10	312,97
UDKB 250 × 420 × UNC 1¼	14	181090	470,20	329,14
UDKB 300 × 420 × UNC 1¼	22	181095	507,70	355,39

**Induktiivselt joodetud!
Taaskasutatavad!**



REMS universaalsed teemant-kroonpuurid LS (LASER)

Laserkeevitatud täisautomaatsel keevituseseadmel keevisühenduste püsivalt kõrge kvaliteedi saavutamiseks. Kõrgtemperatuuririkindlad – ka äärmusliku temperatuurikoormuse puhul ei tule segmentide joodis ülekuumenemise tõttu lahti.

Universaalne – sobib paljudele materjalidele, nii kuiv- kui ka märgpuurimiseks, saab juhtida käega ja kasutada koos puuristatiiviga. Ühtne ühenduskeere UNC 1¼ sees. Puurimissügavus 420 mm. Kiire, kerge ja rahulik puurimine kiilukujulise lõikepinnaga („katusekujuliste“) teemantsegmentidega. Spetsiaalselt välja töötatud, suure teemandisisalduse ja spetsiaalse siduvusega kõrgväärtuslikud teemantsegmentid on suurepärase puurimisjõudluse ning eriti pika tööeaiga. Ideaalsed universaalseks kasutamiseks terasbetoonis ja müüritises.

Käivitamine kõigi REMS Picus ajamimasinate ja teiste firmade sobivate ajamimasinatega (ühenduskeere UNC 1¼ väljas).

-30 %



**Laserkeevitusega!
Kõrgtemperatuuririkindel!**



Ø × puurimissügavus × ühendus		Art nr	€	Kampania €
UDKB LS 32 × 420 × UNC 1¼	1	181410	135,00	94,50
UDKB LS 42 × 420 × UNC 1¼	4	181415	120,00	84,00
UDKB LS 52 × 420 × UNC 1¼	5	181420	134,00	93,80
UDKB LS 62 × 420 × UNC 1¼	6	181425	152,00	106,40
UDKB LS 72 × 420 × UNC 1¼	6	181430	167,00	116,90
UDKB LS 82 × 420 × UNC 1¼	7	181435	171,00	119,70
UDKB LS 92 × 420 × UNC 1¼	8	181440	190,00	133,00
UDKB LS 102 × 420 × UNC 1¼	9	181445	196,00	137,20
UDKB LS 112 × 420 × UNC 1¼	9	181450	218,00	152,60
UDKB LS 125 × 420 × UNC 1¼	10	181457	262,00	183,40
UDKB LS 132 × 420 × UNC 1¼	10	181460	257,00	179,90
UDKB LS 152 × 420 × UNC 1¼	11	181465	301,00	210,70
UDKB LS 162 × 420 × UNC 1¼	12	181470	308,00	215,60
UDKB LS 182 × 420 × UNC 1¼	13	181475	359,00	251,30
UDKB LS 200 × 420 × UNC 1¼	14	181480	372,00	260,40

REMS Pull – kuiv- ja märgimemiseks.

Filtri automaatpuhastussüsteem tagab püsivalt tugeva imemisvõimsuse. Sertifitseeritud tolmuklassi M kuuluvate tervistkahjustavate tolmude imemiseks EN 60335-2-69¹⁾.

REMS Pull

Elektriline kuiv- ja märgimur äriotstarbeliseks kasutuseks. Tolmu, mustuse ja vedelike imemiseks. Sobib hästi tolmu eemaldamiseks soonte tegemisel, lõikamisel, puurimisel, kroonpuurimisel ja lihvimisel. Mootor 230 V, 50 – 60 Hz, 1200 W. Filtri automaatpuhastussüsteemi sisse-/väljalülitati koos sisseehitatud roheline LED-märgutulega. Imemisvõimsuse lülitati õhu koguse ≤ 74 l/s astmeteta reguleerimiseks. Täitmistaseme piiraja automaatse väljalülitusega. Filtri automaatpuhastussüsteem. Seadme pistikupesa elektrilistele tööriistadele kuni 2200 W, elektrooniline sisse-/väljalülitusaumaatika. Suur mahuti 35 l, vedeliku täitekogus 19 l. Teisaldatav, 2 ratast, fi ksaatoriga juhttraas/ juhtrollik. Toitejuhe 7,5 m. 1 paberist fi lterkott, 1 volditud paberist fi lter. Voolik 2,5 m, vooliku pikendus 2,5 m, käepide. Kaks metallist toru, mõlemad 0,5 m. Tarvik pindade kuiv- ja märgimemiseks 300 mm rullikute, harjariba, kummiservaga. Tarvik vookide puhastamiseks. Vooliku/elektrilise tööriista adapter. Integreeritud toitejuhtme, imivooliku ja tarvikute hoidik. Pappkarbis.

REMS Pull L Set

Sertifitseeritud tolmumeija ja tolmueemaldaja tolmuklassi L¹⁾ kuuluvate tervisekahjulike tolmude imemiseks. Kokkupuute piirväärtus/töökeskkonna ohtlike ainete piirnorm > 1 mg/m³, läbilaskvuse määr $\leq 1\%$.

Art nr 185500 € 559.–

€ **479.–**

REMS Pull L Set W

REMS Pull L Set W – ideaalne abivahend REMS puuristatiiviga märgpuurimisel puurimisjätkide eemaldamiseks. REMS Pull M Set imurootoriga tolmumeemiseks.

Art nr 185503 € 920.90

€ **799.–**

REMS Pull M Set

Sertifitseeritud tolmumeija ja tolmueemaldaja tolmuklassi M¹⁾ kuuluvate tervistkahjustavate tolmude imemiseks. Kokkupuute piirväärtus/töökeskkonna ohtlike ainete piirnorm $> 0,1$ mg/m³, läbilaskvuse määr $\leq 0,1\%$. Antistaatiline süsteem elektrit juhtiva imivoolikuga E. Elektrooniline vooluhuiga kontrollsüsteem, imivooliku läbimõõdu valiklüliti, imivooliku ühendusava kate.

REMS Pull M antistaatiline süsteemiga: staatiline laeng juhitakse imuri maandatud ülaosassee kõrvale, kasutades elektrit juhtivaid metallist imitorusid, elektrit juhtivat käepidet E, elektrit juhtivat imivoolikut E, elektrit juhtivat imivooliku pikendust E ning elektrit juhtivat imivooliku ühendusotsakut.

Art nr 185501 € 789.–

€ **659.–**

REMS Pull M Set D

REMS Pull M Set D – ideaalne abivahend tervistkahjustava tolmu eemaldamiseks kuivpuurimisel puurimiseadmetega REMS Picus S1, Picus SR, Picus S3 j.m. REMS Pull L Set veekindla lamevoltfiltriga PES ja veeimuriga.

Art nr 185504 € 894.–

€ **764.–**



REMS Contact 2000 – väikseim, tugevaim ja kiireim seda liiki seade.



Töövõimsus = jootmisvõimsus = 2000 W!
Seepärast jootmisaeg nt Ø18mm puhul kõigest 18s.

REMS Contact 2000 Super-Pack

Elektriline jooteseade vasktorude pehmejootmiseks Ø 6–54 mm, Ø 1/4–2 1/4". 230 V, 50–60 Hz, 2000 W, kontrollpinge 24 V. Jootetangid 4 m pikkuste jootetangikaablitega, turvatransformaator, 4 paari prismaelektroode, 2 metallektroodi, 250 g kvaliteetset pehmejoodist REMS Lot Cu 3, 250 g kvaliteetset pehmejootepastat REMS Paste Cu 3, 1 torulõikur REMS RAS Cu-INOX 3–35, 10-ne pakk puhastusfiisi REMS Cu-Vlies. Tugevas terasplekist kastis.

Art nr 164050 € 699.–

€ **610.–**



Tervistkahjustavate tolmude imemine EN 60335-2-69 järgi

Mineraalsete ehitusmaterjalide, nt betoon, terasbetoon, müüritis, betoonpinna tasanduskiht, töötlemisel tekib suurel hulgal kvartsi sisaldavat tervistkahjustavat mineraalset tolmu (kvartsi peentolmu). Kvartsi peentolmu sissehingamine kahjustab tervist. Standard EN 60335-2-69 näeb tervistkahjustava tolmu puhul, mille kokkupuute piirnorm töökohal on $> 0,1 \text{ mg/m}^3$, ette vähemalt ühe tolmuklassi M¹) kuuluva tööstusliku tolmuimeja kasutamise. REMS Pull M, kuiv- ja märgimur, sertifitseeritud M tolmuklassi tervistkahjustava tolmu imemiseks, vt vasakule.

REMS Krokodil – meiseldamise asemel lõikamine

Kogu pinna peale asetatava alusplaadiga terve lõikamistoimingu ajaks, et teemantlõikekettad kontrolliult sisse viia ning tagada tolmuvaba, kindel töötamine ja kerge, ühtlane etteanne.



REMS Krokodil 180 SR



REMS Krokodil 125 + REMS Pull M

Speed-Regulation (Patendile EP 2 085 191)

Reguleerimiseks paigaldatud tahho pöörete arvu elektroonika hoiab eelvalitud pöörete arvu ka koormuse korral konstantsena.



Saksa kvaliteettoode



+ Lisaks kingitus hinnaga € 159.80*

2 REMS universaalne teemantlõikekettas LS H-P Ø 180 mm



+ Lisaks kingitus hinnaga € 49.80*

2 REMS universaalne teemantlõikekettas LS-Turbo Ø 125 mm

REMS Krokodil 180 SR Basic-Pack

Elektriline teemantkettaga soonefrees ja -lõikur koos kiiruse regulatsiooniga. Nt betooni, raudbetooni, igat liiki müüritisse, loodusliku kivisse, igat liiki betoonist tasanduskihtidesse soonte lõikamiseks. Soone sügavus $\leq 61 \text{ mm}$, astmeteta reguleeritav. Soone laius $\leq 62 \text{ mm}$, vahekettad 3, 6, 10, 20 mm. Ajam ja ajamivõll Ø 22,2 mm, 1, 2 või 3 teemantlõikekettast EN 13236 järgi, Ø $\leq 180 \text{ mm}$, kaitsesiduriga hooldusvaba ülekanne, universaalmotor 230 V, 50–60 Hz, 2000 W. Multifunktsionaalne elektroonikasüsteem sujuvkaivituse, tühikäigu kiiruse piiraja, ülekoormuskaitse ja ülekuumenemiskaitsega. Ülekuumenemiskaitse. Ühendusjuhe 5,7 m. Elektrikatkestuste korral toimib taaskäivitamise vastane kaitse. Kaitselüliti koos taassisselülituslukuga. Pöörded koormusel 5000 min⁻¹. Tolmuimeja/tolmueemaldaja ühendusava (nt REMS Pull M). Otsvõti SW 13. Tugevas terasplekist kastis. Art nr 185011 € 919.–

Art nr 185X03 € **799.–**

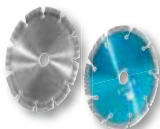

REMS universaalne teemantlõikekettas LS-Turbo Ø 180 mm

Laserkeevitatud, talub kõrget temperatuuri, lõikab kiiresti, ka tugevaid materjale, metallist põhikorpus EN 13236 järgi

Art nr 185026

€ **45.90**

REMS universaalne teemantlõikekettas LS H-P Ø 180 mm

Suure võimsusega, laserkeevitatud, talub kõrget temperatuuri, lõikab kiiresti, ka eriti tugevaid materjale, pika kasutuseaiga, metallkorpus EN 13236 järgi.

Art nr 185027

€ **79.90**

REMS Krokodil 125 Basic-Pack

Elektriline teemantkettaga soonefrees ja -lõikur nt betooni, terasbetooni, igat liiki müüritise, loodusliku kivi, igat liiki betoonist tasanduskihtide lõikamiseks ning neisse soonte tegemiseks. Soone sügavus $\leq 38 \text{ mm}$, astmeteta reguleeritav. Soone laius $\leq 43 \text{ mm}$, vahekettad 3, 6, 10, 20 mm. Ajam ja ajamivõll Ø 22,2 mm, 1 või 2 teemantlõikekettast EN 13236 järgi, Ø $\leq 125 \text{ mm}$, kaitsesiduriga hooldusvaba ülekanne, universaalmotor 230 V, 50–60 Hz, 1850 W. Multifunktsionaalne elektroonika sujuvkaivituse, tühikäigu pöörete arvu piiraja ja ülekoormuskaitsega. Ühendusjuhe 2,3 m. Kaitselüliti koos taassisselülituslukuga. Pöörded koormusel 5000 min⁻¹. Tolmuimeja/tolmueemaldaja ühendusava (nt REMS Pull M). Otsvõti SW 13. Tugevas terasplekist kastis. Art nr 185010 € 849.–

Art nr 185X02 € **729.–**

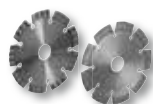

REMS universaalne teemantlõikekettas LS-Turbo Ø 125 mm

Laserkeevitatud, talub kõrget temperatuuri, lõikab kiiresti, ka tugevaid materjale, metallist põhikorpus EN 13236 järgi

Art nr 185021

€ **24.90**

REMS universaalne teemantlõikekettas LS H-P Ø 125 mm

Suure võimsusega, laserkeevitatud, talub kõrget temperatuuri, lõikab kiiresti, ka eriti tugevaid materjale, pika kasutuseaiga, metallkorpus EN 13236 järgi.

Art nr 185022

€ **49.90**

*Järgige riigis kehtivaid eeskirju tervisele kahjulike tolmude imemise ja kõrvaldamise kohta.



REMS CamScope / REMS CamScope S – suurepärsed pildid ja videod õõnsustest, šahtidest ja torudest. Dokumenteerimine MicroSD kaardile.

Mahavõetav kontrolleri üksus signaali ülekandmiseks raadiotehnikaga!



Ülevõtte kuupäeva ja kellaaja saab valikuliselt salvestada pildile ja videole. Salvestatud ülevõtete kohene edastamine või ülekandmine MicroSD kaardi abil teistesse seadmetesse. USB-ühendus otseühenduse loomiseks laua- või sülearvutiga.

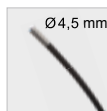
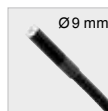
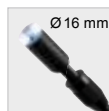

REMS CamScope

Mobiilne, käepärane, soodsa hinnaga raadiotehnikaga kaamera-endoskoop vaatlemiseks ja kahjuanalüüsi teostamiseks raskesti ligipääsetavates kohtades nagu õõnsused, šahtid, torud vms. Piltide ja videote dokumenteerimine MicroSD kaardile. Käsisead 4 patareiga 1,5 V, AA, LR6. Eemaldatav juhtseade raadiotehnika, 3,5" TFT-LCD-värvidisplei, MicroSD kaardi sisendi, USB-ühenduse, video väljundpuksi PAL/NTSC ja integreeritud Li-ioon akuga 3,7 V, 1,2 Ah. MicroSD kaart 2 GB. Toitepinge/Li-ioon laadija 100–240 V, 50–60 Hz, 9 W, juhtseadmele. USB kaabel, videokaabel. Tugevas kohvriss. Valikul kaamera kaablikomplektiga 4,5-1, kaamera kaablikomplektiga 9-1 või kaamera kaablikomplektiga 16-1.

REMS CamScope Set 16-1

Kaamera kaablikomplekt Color 16-1, koosneb värvikaamerast Ø 16 mm, 704×576 pikslit, millel on reguleeritavad valge valguse LED'id ja Fixed-Focus-funktsioon ning 1 m vormitav sisestatav kaabel. Peegel, konks, magnet. Art nr 175110 € 357.90

€ 315.-

REMS CamScope Set 9-1

Kaamera kaablikomplekt Color 9-1, koosneb värvikaamerast Ø 9 mm, 640×480 pikslit, millel on reguleeritavad valge valguse LED'id ja Fixed-Focus-funktsioon ning 1 m vormitav sisestatav kaabel. Peegel, konks, magnet. Art nr 175111 € 362.90

€ 325.-

REMS CamScope Set 4,5-1

Kaamera kaablikomplekt Color 4,5-1, koosneb värvikaamerast Ø 4,5 mm, 320×240 pikslit, millel on reguleeritavad valge valguse LED'id ja Fixed-Focus-funktsioon ning 1 m vormitav sisestatav kaabel. Ideaalne väikeste torupoognate ja kitsaste kohtade kontrollimiseks. Art nr 175112 € 419.90

€ 369.-



REMS CamScope S – kõne salvestamisega.

Mobiilne, käepärane, soodsa hinnaga raadiotehnikaga kaamera-endoskoop vaatlemiseks ja kahjuanalüüsi teostamiseks raskesti ligipääsetavates kohtades nagu õõnsused, šahtid, torud vms. Piltide ja videote dokumenteerimine hääle salvestamisega MicroSD kaardile. Käsisead 4 patareiga 1,5 V, AA, LR6. Eemaldatav juhtseade raadiotehnika, 3,5" TFT-LCD-värvidisplei, kolmekordse digitaalse suumi, MicroSD kaardi sisendi, USB-ühenduse, video väljundpuksi PAL/NTSC ja integreeritud Li-ioon akuga 3,7 V, 1,2 Ah. MicroSD kaart 2 GB. Toitepinge/Li-ioon laadija 100–240 V, 50–60 Hz, 9 W, juhtseadmele. USB kaabel, videokaabel. Tugevas kohvriss. Valikul kaamera kaablikomplektiga 4,5-1, kaamera kaablikomplektiga 9-1 või kaamera kaablikomplektiga 16-1.

REMS CamScope S Set 16-1

Kaamera kaablikomplekt Color 16-1, koosneb värvikaamerast Ø 16 mm, 704×576 pikslit, millel on reguleeritavad valge valguse LED'id ja Fixed-Focus-funktsioon ning 1 m vormitav sisestatav kaabel. Peegel, konks, magnet. Art nr 175130 € 442.90

€ 395.-

REMS CamScope S Set 9-1

Kaamera kaablikomplekt Color 9-1, koosneb värvikaamerast Ø 9 mm, 640×480 pikslit, millel on reguleeritavad valge valguse LED'id ja Fixed-Focus-funktsioon ning 1 m vormitav sisestatav kaabel. Peegel, konks, magnet. Art nr 175131 € 447.90

€ 399.-

REMS CamScope S Set 4,5-1

Kaamera kaablikomplekt Color 4,5-1, koosneb värvikaamerast Ø 4,5 mm, 320×240 pikslit, millel on reguleeritavad valge valguse LED'id ja Fixed-Focus-funktsioon ning 1 m vormitav sisestatav kaabel. Ideaalne väikeste torupoognate ja kitsaste kohtade kontrollimiseks. Art nr 175132 € 504.90

€ 449.-



Sisestatava kaabli pikendus 900 mm

pikendatav kuni tööpikkuseni 4,5 m
Art nr 175105

€ 36.90

Kaameraga kaablikomplekt Color 16-1 90°

90° nurga all olev värvikaamera Ø 16 mm, 640×480 pikslit, 1 m vormitav kaabel.
Art nr 175106

€ 122.90

REMS CamSys – elektrooniline kaamera- ga vaatlussüsteem võimaldab teostada vaatlusi ja kahjuanalüüsi soodsa hinnaga.



REMS CamSys Set S-Color

Elektrooniline kaamera-
ga vaatlussüsteem võimaldab teostada vaatlusi ja kahjuanalüüsi soodsa
hinnaga. Piltide ja videote dokumenteerimine SD-kaardile kuupäeva, kellaaja ja kaamera sises-
tamissügavuse märkimisega. Juhtseade mikroprotsessori tehnikaga, 3,5" TFT-LCD-värvidisplei,
SD kaardi sisendi, USB-ühenduse, video väljundpuksi PAL/NTSC ja integreeritud Li-ioon akuga
3,7 V, 2,5 Ah, tugevas, löögikindlas plastkorpuses, pritsmekaitsega. Ühenduskaabel (2 m)
juhtseadme kaamera kaablikomplektini, toitepinge/laadja 100–240 V, 50–60 Hz, 10 W,
USB-kaart 4 GB, USB-kaabel, videokaabel, tugevas kohvris. Kaamera- ja kaablikomplekt
S-Color, koosneb spetsiaalselt Ø 25 mm CMOS pildiauduriga peeneraldus-värvikaamerast
ja lükkekaablist.

REMS CamSys Set S-Color 10 K

Väga paindub 10-meetrine pikkusmargistusega Ø 4,5 mm lükkekaabel kaablikorvis.
Väikese läbimõõduga torude ning kitsaste, Ø (40) 50–150 mm torupõlvede, kanalite,
šahtide, korstnate ja teiste õõnsuste jaoks.

Art nr 175008 € 1 798.–



€ 1 469.–

REMS CamSys Set S-Color 20 H

Väga paindub 20-meetrine Ø 4,5 mm lükkekaabel elektroonilise meetriloendusega hasplii.
Väikese läbimõõduga torude ning kitsaste, Ø (40) 50–150 mm torupõlvede, kanalite,
šahtide, korstnate ja teiste õõnsuste jaoks.

Art nr 175007 € 2 228.–



€ 1 890.–

REMS CamSys Set S-Color 30 H

Paindub 30-meetrine Ø 5,4 mm lükkekaabel elektroonilise meetriloendusega hasplii.
Torude Ø 50–150 mm, kanalite, šahtide, korstnate ja teiste õõnsuste jaoks.

Art nr 175010 € 2 238.–



€ 1 939.–

REMS CamSys 2 – elektrooniline kaame- raga vaatlussüsteem võimaldab teostada vaatlusi ja kahjuanalüüsi soodsa hinnaga. Isetasakaalustuv kaamera. Saatja kaamera positsioneerimiseks.



REMS CamSys 2 Set S-Color – kõne salvestamisega.

Elektrooniline kaamera-
ga vaatlussüsteem võimaldab teostada vaatlusi ja kahjuanalüüsi soodsa
hinnaga. Piltide ja videote dokumenteerimine hääle salvestamisega SD-kaardile kuupäeva,
kellaaja ja kaamera sisetamissügavuse märkimisega. Juhtseade mikroprotsessori tehnikaga,
7" TFT-LCD-värviekraan, SD-kaardi pilti, USB-ühenduse, video väljundpuksi PAL/NTSC ja
integreeritud Li-polümeer-akuga (3,7 V, 7,6 Ah) tugevas, löögikindlas plastkorpuses, pritsme-
kaitsega, pimendiga, statiiviga. Ühenduskaabel (2 m) juhtseadme kaamera kaablikomplektini,
toitepinge/laadja 100–240 V, 50–60 Hz, 15 W, USB-kaart 4 GB, USB-kaabel, videokaabel,
tugevas kohvris. Kaamera- ja kaablikomplekt S-Color, koosneb spetsiaalselt CMOS
pildiauduriga peeneraldus-värvikaamerast ja lükkekaablist.

REMS CamSys 2 Set S-Color 10 K

Suure resolutsiooniga Ø 26 mm eri-värvikaamera, 10 m pikkune ja Ø 4,5 mm tõmmatav kaabel
koos pikkusmarkeeringuga, väga paindlik, kaablikorvis. Väikese läbimõõduga torude ning
kitsaste, Ø (40) 50–150 mm torupõlvede, kanalite, šahtide, korstnate ja teiste õõnsuste jaoks.

Art nr 175301 € 2 398.–



€ 1 899.–

REMS CamSys 2 Set S-Color 20 H

Suure resolutsiooniga Ø 26 mm eri-värvikaamera, 20 m pikkune ja Ø 4,5 mm tõmmatav kaabel,
väga paindlik, elektroonilise meetriloendusega hasplii. Väikese läbimõõduga torude ning kitsaste,
Ø (40) 50–150 mm torupõlvede, kanalite, šahtide, korstnate ja teiste õõnsuste jaoks.

Art nr 175302 € 2 898.–



€ 2 299.–

REMS CamSys 2 Set S-Color S 30 H

Suure resolutsiooniga Ø 26 mm eri-värvikaamera, saatja kaamera positsioneerimiseks,
30 m pikkune ja Ø 5,4 mm tõmmatav kaabel, paindlik, elektroonilise meetriloendusega hasplii.
Torude Ø 50–150 mm, kanalite, šahtide, korstnate ja teiste õõnsuste jaoks.

Art nr 175303 € 3 098.–



€ 2 499.–

REMS CamSys 2 Set S-Color S-N 30 H

Suure resolutsiooniga Ø 31 mm isetasakaalustuv eri-värvikaamera, saatja kaamera positsioneer-
imiseks, 30 m pikkune ja Ø 5,4 mm tõmmatav kaabel, paindlik, elektroonilise meetriloendusega
hasplii. Torude Ø 50–150 mm, kanalite, šahtide, korstnate ja teiste õõnsuste jaoks.

Art nr 175304 € 3 298.–

€ 2 599.–

REMS Puma VE – võimas vibratsioonivastase süsteemiga universaalsaag. Kiire saelehe vahetamine ilma tööriista abita. Reguleeritav tugi.

Saelehte saab 180° pöörata ja uuesti sisse panna.



1300 W – 3,8 kg

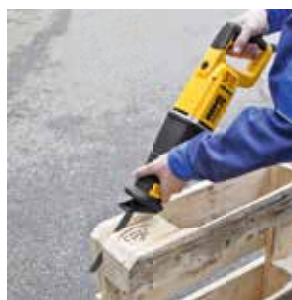

REMS Puma VE Set

elektronikaga (VE) vaba käega saagimiseks. Universaalsael on labidakujuline pehme käepide, hooldusvaba väntmehhanism, võimas universaalmootor 230 V, 50 – 60 Hz, 1300 W, turvalüliti, toitejuhe 4 m. Elektrooniline astmeteta pöörete arvu juhtimine (kiiruslüliti) 0...2800 min⁻¹. 30 mm käiku. Saelehe kiirvahetusega. Reguleeritav tugi. 1 tk REMS saeleht 210-1,8/2,5. Tugevas terasplekist kassis.

Art nr 560023 € 287.–

€ **189.–**

REMS saeleded metallile

→ REMS Puma, REMS Cat, REMS Akku-Cat, REMS Tiger, etc.



Tähistus	Pikkus mm	Hammaste jaotus mm	Materjal*	Hammastus	Kogus tk	Art nr	€	Kampaania €
REMSi saeleht 150-1 plekk, metall, ka roostevaba teras, ≥ 1,2 mm	150	1	HSS-Bi painduv	laineline	5	561105	18,60	13,95
REMSi saeleht 200-1 plekk, metall, ka roostevaba teras, ≥ 1,2 mm	200	1	HSS-Bi painduv	laineline	5	561106	24,30	18,23
REMSi saeleht 90-1,4, spetsiaalne saeleht kaarjalt lõikamiseks metall, ka roostevaba teras, ≥ 1,5 mm	90	1,4	HSS-Bi	laineline	5	561107	16,50	12,38
REMSi saeleht 150-1,4 metall, ka roostevaba teras, ≥ 1,5 mm	150	1,4	HSS-Bi painduv	laineline	5	561104	19,40	14,55
REMSi saeleht 200-1,4 metall, ka roostevaba teras, ≥ 1,5 mm	200	1,4	HSS-Bi painduv	laineline	5	561108	24,30	18,23
REMSi saeleht 100-1,8 metall, ka roostevaba teras, ≥ 2 mm	100	1,8	HSS-Bi painduv	laineline	5	561101	16,60	12,45
REMSi saeleht 150-1,8 metall, ka roostevaba teras, ≥ 2 mm	150	1,8	HSS-Bi painduv	laineline	5	561103	19,40	14,55
REMSi saeleht 200-1,8 metall, ka roostevaba teras, ≥ 2 mm	200	1,8	HSS-Bi painduv	laineline	5	561102	24,30	18,23
REMSi saeleht 200-2,5 metall, ka roostevaba teras, ≥ 3 mm	200	2,5	HSS-Bi painduv	räsatud	5	561109	24,30	18,23
REMSi saeleht 280-2,5 metall, ka roostevaba teras, ≥ 3 mm	280	2,5	HSS-Bi painduv	räsatud	5	561112	30,80	23,10

REMSi saeleded puidule ja metallile

→ REMS Puma, REMS Cat, REMS Akku-Cat, REMS Tiger, etc.



Tähistus	Pikkus mm	Hammaste jaotus mm	Materjal*	Hammastus	Kogus tk	Art nr	€	Kampaania €
REMSi saeleht 210-1,8/2,5 ümar ots, ei kiilu kinni kaubaalused, puit, naeltega puit, metall ≥ 2,5 mm	210	Combo 1,8/2,5	HSS-Bi painduv	räsatud	5	561113	25,00	18,75
REMSi saeleht 150-2,5 puit, naeltega puit, kaubaalused, metall ≥ 3 mm	150	2,5	HSS-Bi painduv	räsatud	5	561110	18,60	13,95
REMSi saeleht 225-2,5, ekstra paks, demonteerimiseks puit, naeltega puit, metall ≥ 3 mm	225	2,5	HSS-Bi	laineline	3	561114	23,80	17,85
REMSi saeleht 300-2,5, ekstra paks, demonteerimiseks puit, naeltega puit, metall ≥ 3 mm	300	2,5	HSS-Bi	laineline	3	561116	31,60	23,70
REMSi saeleht 300-4,2 puit	300	4,2	WS	räsatud	5	561111	22,40	16,80
REMSi saeleht 225-3,2/5,0 puit, naeltega puit	225	Combo 3,2/5,0	HSS-Bi painduv	räsatud	5	561117	28,20	21,15
REMSi saeleht 290-5,0/6,35 toores puit	290	Combo 5,0/6,35	WS	räsatud	5	561118	30,60	22,95
REMSi saeleht 150-6,35 puit	150	6,35	WS	räsatud	5	561119	13,00	9,75

REMSi saeleded mitmesuguseks otstarbeks

→ REMS Puma, REMS Cat, REMS Akku-Cat, REMS Tiger, etc.



Tähistus	Pikkus mm	Hammaste jaotus mm	Materjal*	Hammastus	Kogus tk	Art nr	€	Kampaania €
REMSi saeleht 150-4,2 mullbetoon, kipsplaat	150	4,2	WS	räsatud	5	561115	16,20	12,15
REMSi saeleht 225-8,5 mullbetoon, tugev puit	225	8,5	HM	räsatud	1	561120	42,30	31,72
REMSi saeleht 300-8,5 mullbetoon, tugev puit	300	8,5	HM	räsatud	1	561121	50,40	37,80
REMSi saeleht 400-8,5 mullbetoon, tugev puit	400	8,5	HM	räsatud	1	561122	72,20	54,15
REMSi saeleht 235-12 mullbetoon, pimss, tellis	235	12	HM	sirge	1	561123	58,40	43,80
REMSi saeleht 300-12 mullbetoon, pimss, tellis	300	12	HM	sirge	1	561124	67,70	50,78
REMSi saeleht 300-12, ekstra kõrge leht mullbetoon, pimss, tellis	300	12	HM	sirge	1	561125	80,50	60,38
REMSi saeleht 200 metallivalu jms	200		HM-G		2	561126	24,00	18,00

*HSS-Bi: kiirlõiketeras-bimetall; WS: tööriistateras; HM: kõvasulam; HM-G: kõvasulami graanulid

REMS spetsiaalsed saeleded

→ REMS Tiger, etc.



Tähistus	Pikkus mm	Hammaste jaotus mm	Materjal*	Hammastus	Kogus tk	Art nr	€	Kampaania €
REMS spetsiaalne saeleht 2"/140-2,5 terastorud ≤ 2"	2"/140	2,5	HSS-Bi	laineline	5	561007	44,30	33,22
REMS spetsiaalne saeleht 2"/140-3,2 terastorud ≤ 2"	2"/140	3,2	HSS-Bi	laineline	5	561001	42,20	31,65
REMS spetsiaalne saeleht 4"/200-3,2 terastorud ≤ 4"	4"/200	3,2	HSS-Bi	laineline	5	561002	56,10	42,08
REMS spetsiaalne saeleht 6"/260-3,2 terastorud ≤ 6"	6"/260	3,2	HSS-Bi	laineline	5	561008	71,20	53,40

Raskelt lõigatava materjali (nt roostevabad terastorud ja kõvad valutorud) saagimiseks valida REMS spetsiaalse saelehe asemel peenema hammastusega REMS universaalne saeleht ja lõigata REMS Tiger ANC SR'iga, kasutades elektroonilist käikude arvu reguleerimise funktsiooni. * HSS-Bi: kiirlõiketeras-bimetall

REMS universaalsed saeleded

→ REMS Tiger, REMS Cat, REMS Akku-Cat, etc.



Tähistus	Pikkus mm	Hammaste jaotus mm	Materjal*	Hammastus	Kogus tk	Art nr	€	Kampaania €
REMS universaalne saeleht 100-1,8/2,5 universaalne saeleht	100	Combo 1,8/2,5	HSS-Bi painduv	räsatud	5	561006	28,90	21,68
REMS universaalne saeleht 150-1,8/2,5 universaalne saeleht	150	Combo 1,8/2,5	HSS-Bi painduv	räsatud	5	561005	41,10	30,82
REMS universaalne saeleht 200-1,8/2,5 universaalne saeleht	200	Combo 1,8/2,5	HSS-Bi painduv	räsatud	5	561003	54,80	41,10
REMS universaalne saeleht 300-1,8/2,5 universaalne saeleht	300	Combo 1,8/2,5	HSS-Bi painduv	räsatud	5	561004	80,80	60,60

Samuti naeltega puit, kaubaalused. Raskelt lõigatava materjali (nt roostevabad terastorud ja kõvad valutorud) puhul valida väiksem käikude arv, nt lõigata REMS Tiger ANC SR'iga, kasutades elektroonilist käikude arvu reguleerimise funktsiooni. * HSS-Bi: kiirlõiketeras-bimetall

REMS Cat ANC VE – saeb kõike ja kõikjal. Äärmiselt mitmekülgne ja tugev. Vastupidav ja käepärane.



Saksa kvaliteettoode

1050 W – 3,0 kg

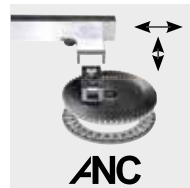

ANC – kõrgeimatele nõudmistele

REMS Cat ANC VE Set

Käega juhitud universaalne elektriline saabelsaag Vario-elektronikaga (VE). Labidakäepidemega ajamimasin, hooldusvaba, vee- ja tolmukindel ostsillaatorajam kõikidel külgedel nõellaagritel paikneva väntmehhanismiga (ANC), agressiivse orbitaalse käiguga, võimas universaal-mootor 230 V, 50–60 Hz, 1050 W, turvalüliti. Astmeteta, elektrooniline pöörete arvu juhtimine (kiirusüliti) 0–2400 min⁻¹. Universaalne saelehe kinnitus. Kuuskantvõti. 1 REMS universaalne saeleht 150 mm. Tugevas terasplekist kassis. 1 tk REMSi universaalne saeleht 150–1,8/2,5. Tugevas terasplekist kassis. Art nr 560040 € 419.–

€ 305.–

REMS Tiger ANC – toru saabelsaag. Saeb vaevata, välkkiirelt, täisnurga all.

Kindlalt seadistatud, optimaalne käikude arv terastorude saagimiseks.



Toruhoidja 400 % suurema saagimisjõu saavutamiseks

Saksa kvaliteettoode

1050 W – ainult 3 kg

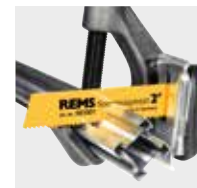

ANC – kõrgeimatele nõudmistele

REMS Tiger ANC Set

Käega juhitud elektriline toru saabelsaag kergelt ja kiiresti saagimiseks, täisnurga all juhiku hoidikuga. Ajamimasin sirge masina käepidemega, hooldusvaba, vee- ja tolmukindel ostsillaatorajam kõikidel külgedel nõellaagritel paikneva väntmehhanismiga (ANC), agressiivse orbitaalse käiguga, võimas universaal-mootor 230 V, 50–60 Hz, 1050 W, turvalüliti. Kindlalt seadistatud käikude arv 2400 min⁻¹. Ülekoormuskaitse. Universaalne saelehe kinnitus. Kuuskantvõti. Toruhoidja kuni 2". 2 tk REMS spetsiaalseid saelehti kuni 2"/140-3,2. Tugevas terasplekist kassis. Art nr 560020 € 529.–

€ 439.–

– 25 %

– 25 %

REMS Tiger ANC VE – paigaldaja saag. Saeb vaevata, väkkiirelt, täisnurga all.

Vario-elektronika ja labidakäepidemega.



Toruhoidja 400 % suurema saagimisjõu saavutamiseks

Saksa kvaliteettoode

1050 W – ainult 3 kg

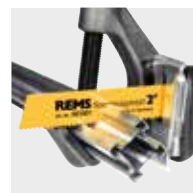
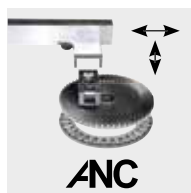

ANC – kõrgeimatele nõudmistele

REMS Tiger ANC VE Set

Käega juhitud elektriline toru saabelsaag Vario-elektronikaga (VE) kergelt ja kiiresti saagimiseks, täisnurga all juhiku hoidikuga. Labidakäepidemega ajamimasin, hooldusvaba, vee- ja tolmukindel ostsillaatorajam kõikidel külgedel nõellaagritel paikneva vāntmehhanismiga (ANC), agressiivse orbitaalse käiguga, võimas universaalmootor 230 V, 50–60 Hz, 1050 W, turvalüliti. Astmeteta, elektrooniline pöõrete arvu juhtimine (kiiruslüliti) 0–2400 min⁻¹. Universaalne saelehe kinnitus. Kuuskantvõti. Toruhoidja kuni 2". 2 tk REMS spetsiaalseid saelehti kuni 2"/140-3,2. Tugevas terasplekist kastis.

Art nr 560027 € 550.–

€ **459.–**

REMS Tiger ANC SR – kiirusregulaatoriga. Saeb vaevata, väkkiirelt, täisnurga all.

Astmeteta elektrooniline käikude arvu reguleerimine. Ideaalne ka roostevabade terastorude saagimiseks. Tahho-pöõrete arvu reguleerimise elektronikaga.



Toruhoidja 400 % suurema saagimisjõu saavutamiseks

Saksa kvaliteettoode

1400 W – 3,1 kg

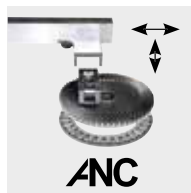

ANC – kõrgeimatele nõudmistele

REMS Tiger ANC SR Set

Käega juhitud elektriline toru-saabelsaag kiirusregulaatoriga (SR), kergelt ja kiiresti saagimiseks, täisnurga all juhiku hoidikuga. Ajamimasin sirge masina käepidemega, hooldusvaba, vee- ja tolmukindel ajam kõikidel külgedel nõellaagritel paikneva vāntmehhanismiga (ANC). Seadistatud orbitaalse käiguga, võimas universaalmootor 230 V, 50–60 Hz, 1400 W, turvalüliti. Astmeteta elektrooniline käikude arvu reguleerimine sujuvkaivitusega 700–2400 min⁻¹, tahhogeneeraator, temperatuurikontroll ja blokeerumiskaitse. Universaalne saelehe kinnitus. Kuuskantvõti. Toruhoidja kuni 2"/140-3,2. 2 tk REMS spetsiaalseid saelehti kuni 2". Tugevas terasplekist kastis.

Art nr 560026 € 616.–

€ **519.–**

REMS Aquila 3B Kaasaskantav torutöõtlusseade. Kuni 6" torude kindel kinnitamine. Igal pool kohapeal.

Ø 10–165 mm, ¼–6"



REMS Aquila 3B

Kett-torukruustangidega torutöõtlusseade torude Ø 10–165 mm, Ø ¼–6" kinnitamiseks. Integreeritud kett-torukruustangidega töõpind, millel on topeltkinnitusmoka, torutugi, tööriistahoidikud, kolm painutusseadist torude Ø 10–26 mm, Ø ¼–¾" painutamiseks, kinnituspea. Lahtikäiv, hoiuplaadi ja kolme jalaga raam. Pappkarbis.

Art nr 120270 € 369.–

€ **305.–**

REMS Aquila WB Kuni 6" torude kindel kinnitamine.

Ø 10–165 mm, ¼–6"



Saksa kvaliteettoode

REMS Aquila WB

Vāartuslikud kett-torukruustangid torude Ø 10–165 mm, Ø ¼–6" kinnitamiseks. Integreeritud kett-torukruustangidega põõhilaat koos topeltkinnitusmoka, torutoe ja painutusseadisega. Tõõpingi jaoks. Pappkarbis.

Art nr 120250 € 225.–

€ **175.–**

Sobib suurepäraselt pressistu-süsteemidele.



REMS Turbo Cu-INOX – tekitab vähe kraate, lõikab täisnurkselt ja kiiresti.

nt Ø 22 mm kõigest 4 s jooksul.

REMS Turbo Cu-INOX Basic

Universaalse topelt-kinnitusrakisega toruketassaag, mis tagab väheste kraatidega, täisnurkse ja kiire saagimise. Suurepärase kasutamiseks pressistu-süsteemide roostevabast terasest ja vasktorudel. Remsi saeketta jaoks Ø 225 mm. Koos hooldusvaba ülekande ja kontrollitud kvaliteediga universaalmootoriga 230 V, 50–60 Hz, 500 W, turvalülitiga, saelehe kaitsekattega. Pöörtearv 60 min⁻¹. Silmusvõti. Kuuskantvõti. Ilma saeleheta. Tööpingile, alusraamile või liigutatavale alusraamile. Pappkarbis.

Art nr 849006 € 930.–



+ Lisaks kingitus hinnaga € 400.70*

1 REMSi metallist ketassae leht HSS-E (koobaltiga legeeritud), peenhammastusega, 225×2×32, 220 hammast, väga pika kasutusajaga.
1 Alusraam

Art nr 849X01 € **919.–**

Otselõigete ja pendellõigete tegemiseks kuni 45°.



Automaatse jahutusmäärdeeadisega

REMS Turbo K – tekitab vähe kraate, lõikab täisnurkselt ja kiiresti.

nt 2" terastoru 5 s jooksul.

REMS Turbo K Basic

Universaalne metall-ketassaagmasin koos automaatse jahutusmäärdeeadisega. Otselõigete ja pendellõigete tegemiseks kuni 45°. Remsi saeketta jaoks Ø 225 mm. Koos hooldusvaba ülekande ja kontrollitud kvaliteediga võimsa universaalmootoriga 230 V, 50–60 Hz, 1200 W, turvalülitiga, saelehe kaitsekattega, pikkusepiirikuga. Ohukeseseinaliste torude kinnitusklamber. Pöörtearv 115 min⁻¹. Silmusvõti. Kuuskantvõti. 1 täitekogus jahutusmääret REMS Spezial. Ilma saeleheta. Tööpingile, alusraamile või liigutatavale alusraamile. Pappkarbis.

Art nr 849007 € 1 129.–



+ Lisaks kingitus hinnaga € 281.50

1 REMSi metallist ketassae leht HSS, peenhammastusega, 225×2×32, 120 hammast, väga pika kasutusajaga.

Art nr 849X02 € **1 049.–**



Tööpind 1100×700 mm
Töökõrgus 800 mm
Kaal 28 kg
Koormus ≤ 300 kg

Tööpind 800×600 mm
Töökõrgus 800 mm
Kaal 23 kg
Koormus ≤ 300 kg

REMS Jumbo – käepärane ja kerge. Väikkiirelt paigaldatav ja eemaldatav.



REMS Jumbo

Põlvehoovalukuga lahtikäiv tööpink. Tööpind vastavalt DIN 68 705. Pappkarbis.

Art nr 120200 € 309.–

€ **245.–**

REMS Jumbo E

Põlvehoovalukuga lahtikäiv tööpink. Tööpind vastavalt DIN 68 705. Pappkarbis.

Art nr 120240 € 209.–

€ **164.–**

Superkiire, nt INOX Ø 54 mm kõigest 4 sekundiga.

Ainulaadne! Patent EP 1 782 904

Käivitav löikeketas ja sirgjooneline ettenihke kiireks lõikamiseks.

1200 W
ainult 17 kg

Saksa kvaliteettoode



REMS Cento – Lõikamine ja krassi eemaldamine kuni Ø 115 mm.

Täisnurga all. Laastuvaba. Krassita välisservaga. Kuivalt.

REMS Cento Basic

Torude lõikemasin kiireks, täisnurga all lõikamiseks torudele Ø 8–115 mm, krassita välisservaga. Presskoostesüsteemide torudele roostevabast terasest, süsinikterasest, vasest, Ø 8–108 mm. Terastorudele vastavalt EN 10255 (DIN 2440) DN 10–100, Ø ¾–4", malmtorudele vastavalt (SML) EN 877 (DIN 19522) DN 50–100, plasttorudele vastavalt SDR 11, seina paksus s ≤ 10 mm, Ø 10–110 mm, komposiitorudele Ø 10–110 mm. Hooldusvaba ülekannet, usaldusväärne universaalmotor 230 V, 50–60 Hz, 1200 W. Pöörete arv 115 min⁻¹. Vastusurverullid karastatud täppiterasest, Ø 22–115 mm, Ø ¾–4". Turva-jalgliülit. Lehtsilmusvõti. Ilma löikeketata. Tööpingile, alusraamile või liigutatavale alusraamile. Pappkarbis.
Art nr 845001 € 1 050.–



REMS lõikeketas Cu-INOX tasuta!*
Hind € 76.70

Art nr 845X02 € **969.–**

REMS lõikeketas Cu-INOX

Pressfitting-süsteemide torudele roostevabast terasest, vasest, süsinikterasest
Art nr 845050

€ 76.70

REMS lõikeketas Cu

spetsiaalselt pressfitting-süsteemide vasest torudele
Art nr 845053

€ 76.70

REMS lõikeketas St

terastorudele, malmtorudele (SML)
Art nr 845052

€ 76.70

REMS lõikeketas V, s 10

plast- ja komposiitorudele seinapaksusega s ≤ 10 mm
Art nr 845051

€ 76.70

REMS lõikeketas C-SF

teeb C-Stahl terastoru tükeldamise käigus lõikekohale ka keevitusfaasi
Art nr 845055

€ 76.70

REMS lõikeketas RF

ikisuunalise keevisõmbulusega roostevabast terasest torude (vihmaveetorude) EN 1124 järgi lõikamiseks REMS Cento RF-iga.
Art nr 845054

€ 76.70

Lisatarvikute pakk 1

komplektis: alusraam ja REMS Herkules 3B
Art nr 120X01 € 388.90

€ **329.–**

Lisatarvikute pakk 2

komplektis: Jumbo, Herkules 3B ja Herkules Y
Art nr 120X02 € 685.40

€ **559.–**

Lisatarvikute pakk 3

komplektis: Jumbo E ja Herkules 3B
Art nr 120X03 € 444.80

€ **339.–**

Lisatarvikute pakk 4

komplektis ratasestega alusraam ja REMS Herkules 3B
Art nr 120X04 € 482.10

€ **399.–**

Sisekraatide eemaldaja kuni DN 100 – ideaalne pressfitting-süsteemide jt torudele

REMS REG 28–108

Sisekraatide eemaldaja torudele Ø 28–108 mm, Ø ¾–4". Elektriajamile torude lõikemasinaga REMS Cento.
Art nr 113840 € 231.70

€ **199.–**

Patendile EP 2 058 067

REMS REG 10–54 E – ka elektriajamile

Välis-/sisekrassi eemaldaja torudele Ø 10–54 mm, ½–2½". Kasutada REMS Helixi elektrilise ajamiga (vt lk 10) ja teiste trell-krivikeerajatega (pöörete arv ≤ 300 min⁻¹), torude lõikemasinaga REMS Cento (alates valmistamiskuupäevast 09/2011) või torude ketassaaga REMS Turbo Cu-INOX (alates valmistamiskuupäevast 09/2011).
Art nr 113835 € 97.–

€ **78.⁵⁰**

Ainulaadne! Patent EP 1 782 904

Käivitav löikeketas ja sirgjooneline ettenihe kiireks lõikamiseks.

Saksa kvaliteettoode



REMS Cento RF – keevitatud roostevabast terasest äravoolutorude/vihmaveetorude lõikamiseks (EN 1124) Ø 40–110 mm.

REMS Cento RF Set

Spetsiaalne torulõikur pikisuunalise keevisõmblusega, roostevabast terasest standardile EN 1124 vastavate torude (vihmaveetorude) Ø 40–110 mm kiireks täisnurga all lõikamiseks. Nagu Art nr 845001, kuid polüamiidist rullidega ning torujuhkutega Ø 75 ja 110 mm. Ohutus-jalgüliti. Silmuvõti. Lõikerattaga RF. Tööpingile, alusraamile või liigutatavale alusraamile. Pappkarbis.

Art nr 845003 € 1 699.–

€ **1 565.–**

REMS DueCento – kuni Ø 225 mm torude lõikamine.

Täisnurkne. Kildudeta. Kevvitamiseks sobiv. Kiire. Ilma väliste kraatideta. Kuiv. Universaalne, sobib paljudele torutüüpidele.

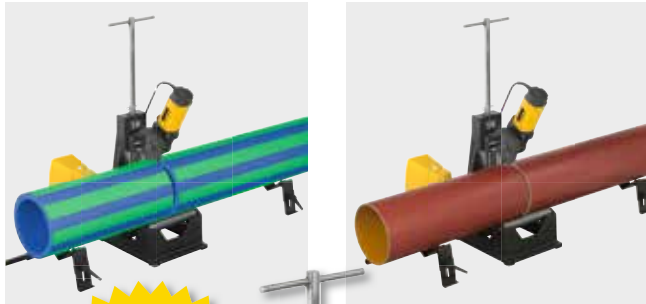

**kuni
Ø 225 mm**

REMS DueCento Basic

Torulõikur kiireks täisnurga all lõikamiseks Ø 40–225 mm torudele, ei teki väliskraate. Presskoostesüsteemide roostevabast terasest, süsinikterasest, vasest Ø 54–225 mm torudele. Terastorudele vastavalt EN 10255 (DIN 2440) DN 50–150, Ø 2–6", malmstorudele vastavalt (SML) EN 877 (DIN 19522) DN 50–200, plasttorudele vastavalt SDR 11, seinapaksus s ≤ 21 mm, Ø 40–225 mm, komposiitrorudele vastavalt Ø 40–110 mm. Hooldusvaba ülekande ja kontrollitud kvaliteediga universaalmootoriga 230 V, 50–60 Hz, 1200 W. Pöörlemiskiirus 115 min⁻¹. Karastatud täppisterastorudest rullid Ø 100–225 mm, Ø 4–6". Ohutus-jalgüliti. Silmuvõti. Ilma lõikerattata. Kaks seatava kõrgusega torutuge Ø 100–225 mm, Ø 4–6". Pappkarbis.

Art nr 845004 € 2 090.–

Ainulaadne! Patent EP 1 782 904

Käivitav löikeketas ja sirgjooneline ettenihe kiireks lõikamiseks.

Patendile EP 2 740 556 on taotlus esitatud

REMS löikeketas Cu-INOX

Presskoostesüsteemide roostevabast terasest, vasest, süsinikterasest torudele.

Art nr 845050

€ **76.70**

REMS löikeketas Cu

spetsiaalselt presskoostesüsteemide vasest torudele

Art nr 845053

€ **76.70**

REMS löikeketas St

terastorudele, malmstorudele (SML)

Art nr 845052

€ **76.70**

REMS löikeketas V, s 10

plast- ja komposiitrorudele, seinapaksus s ≤ 10 mm

Art nr 845051

€ **76.70**

REMS löikeketas P, s 21

plast- ja komposiitrorudele, seinapaksus s ≤ 21 mm

Art nr 845057

€ **97.–**

REMS löikeketas C-SF

spetsiaalselt presskooste/surukoostesüsteemide süsinikterasest torudele, ühe lõikeserva samaaegse valmistamise korral.

Art nr 845055

€ **76.70**

Rullide pealisosa

torude lõikamiseks, lisatarvik Ø 40–100 mm, Ø 1½–3½"

Art nr 845060

€ **169.10**

Torutugi Ø 40–100 mm torudele

seatava kõrgusega, torudele Ø 40–100 mm, Ø 1½–3½"

Art nr 845230

€ **108.50**

Torutugi Ø 100–225 mm torudele

seatava kõrgusega, torudele Ø 100–225 mm, Ø 4–6"

Art nr 845220

€ **108.50**

Saksa kvaliteettoode

Tutvustuspakkumine!*

REMS DueCento Basici ostmisel saate omal valikul kolm lõikerattast tasuta kaasa! Säätate kokku summa, mis jääb € 230.10 ja € 291.– vahele.

Art nr 845X03

€ **2 090.–**



Saksa kvaliteettoode



ainult 2,1 kg

REMS Akku-Nano – lõikamine kuni Ø 40 mm.

Superkerge. Kiire. Täisnurga all. Laastuvaba. Krassita välisservaga. Kuivalt.

Ainulaadne! Patent EP 2 077 175

Lõikeratta optimaalne rakenduspunkt lõigataval torul.

REMS Akku-Nano Basic-Pack

Elektriline torulõikur kiireks, täisnurga all lõikamiseks torudele Ø 10–40 mm, krassita välisservaga. Pressfitting-süsteemide torudele roostevabast terasest, süsinikterasest, Ø 12–28 mm, vasest Ø 10–35 mm. Komposiitrorud Ø 10–40 mm. Hooldusvaba ülekanne, võimas akumootor (10,8 V), 270 W võimsus. Pöörete arv 130 min⁻¹. Turvalüliti. Li-ioon aku 10,8 V, 1,3 Ah, kiirlaadimisega Li-ioon 230 V, 50–60 Hz, 65 W. Vastusurverullid karastatud täppisterasest. Ühepoolne võti SW 8. Ilma lõikekettata. Kotis.

Art nr 844011 € 519.–

€ **419.–**

REMS lõikeketas Cu-INOX

pressfitting-süsteemi torudele roostevabast terasest, süsinikterasest, vasest

Art nr 844050

€ **26.30**

REMS lõikeketas V

komposiitrorudele

Art nr 844051

€ **26.30**

Saksa kvaliteettoode



ainult 1,9 kg

REMS Nano – lõikamine kuni Ø 40 mm.

Superkerge. Kiire. Täisnurga all. Laastuvaba. Krassita välisservaga. Kuivalt.

Ainulaadne! Patent EP 2 077 175

Lõikeratta optimaalne rakenduspunkt lõigataval torul.

REMS Nano Basic-Pack

Elektriline torulõikur kiireks, täisnurga all lõikamiseks torudele Ø 10–40 mm, krassita välisservaga. Pressfitting-süsteemide torudele roostevabast terasest, süsinikterasest, Ø 12–28 mm, vasest Ø 10–35 mm. Komposiitrorud Ø 10–40 mm. Hooldusvaba ülekanne, usaldusväärne mootor 230 V, 50–60 Hz, 130 W. Pöörete arv 130 min⁻¹. Vastusurverullid karastatud täppisterasest. Turvalüliti. Ühepoolne võti SW 8. Ilma lõikekettata. Kotis.

Art nr 844010 € 379.–

€ **335.–**

REMS lõikeketas Cu-INOX

pressfitting-süsteemi torudele roostevabast terasest, süsinikterasest, vasest

Art nr 844050

€ **26.30**

REMS lõikeketas V

komposiitrorudele

Art nr 844051

€ **26.30**

REMS REG – vastupidav kvaliteettooriist torude välis- ja sisekrassi eemaldamiseks



Roostevabadele terastorudele, teistele terastorudele, vask-, messing-, alumiinium-, plasttorudele.

REMS REG 8–35

Välis-/sisekrassi eemaldaja torudele Ø 8–35 mm, ¼–1 ¼"

Art nr 113825 € 46.30

€ **35.⁹⁰**

REMS REG 10–54

Välis-/sisekrassi eemaldaja torudele Ø 10–54 mm, ½–2 ¼"

Art nr 113830 € 52.80

€ **41.⁹⁰**

Patendile EP 2 058 067

REMS REG 10–54 E – ka elektriajamile

Välis-/sisekrassi eemaldaja torudele Ø 10–54 mm, ½–2 ¼". Kasutada REMS Helixi elektrilise ajamiga (vt lk 10) ja teiste trell-kruvikeerajatega (pöörete arv ≤ 300 min⁻¹), torude lõikemasinaga REMS Cento (alates valmistamiskuupäevast 09/2011) või torude ketassaega REMS Turbo Cu-INOX (alates valmistamiskuupäevast 09/2011).

Art nr 113835 € 97.–

€ **78.⁵⁰**





1,5Ah / 2,5Ah

- Li-ioonakud 21,6 V, aku mahtuvus 1,5 või 2,5 Ah kindlustab pika töötamisaja.
- Veelgi tõhusam: 50% rohkem pressimisi!²⁾
 - Li-Ion akud 21,6 V, 1,5 Ah, umbes 250 pressimiseks Viega Profipress DN 15 laadimise kohta.
 - Li-Ion akud 21,6 V, 2,5 Ah, umbes 390 pressimiseks Viega Profipress DN 15 laadimise kohta.
- Väike kaal.
- Laiendatud töötemperatuuri vahemik -10...60 °C.
- Süvatühjenemis- ja ülelaadimiskaitse üksikute elementide kontrolliga.
- Temperatuurikontroll laadimise ajal.
- Lühike laadimisaeg.

UUS

REMS Mini-Press 22V ACC ja REMS Mini-Press S 22V ACC – tõelised ühekäe-radiaalpressid! Universaalne kuni Ø 40 mm. Superkerge. Superväike. Superkäepärane. Superkiire. 360° pööratav.



Eriti „mini“
< 31 cm (V 15)

Patent EP 1 952 948

REMSi pressipihtidel Mini on spetsiaalne pressipihtide ühendus, seepärast on pressipihtid kerged ja kompaktsed konstruktsiooniga.

Patent EP 2 347 862

Süvised pressmokkades nihkevaba pressi ühendusosade kindlaks juhtimiseks



REMS Mini-Press 22V ACC / Mini-Press S 22V ACC

Sundprotsessiga aku-radiaalpress pressiliitmike Ø 10 – 40 mm, Ø ¼ – 1 ¼" pressimiseks. REMS presstangide Mini käivitamiseks. Pööratav presstangide kinnitus automaatse lukustusega. Elektrohüdrauliline ajam, võimas akumootor 21,6 V, võimsus 380 W, vastupidav planetaarülekanne, ekstsentriskolbpump ja kompaktna suure tootlikkusega hüdraulikasüsteem, turvalüliti, hädalüliti. Integreeritud LED-töövalgusti. Li-ioon aku 21,6 V, 1,5 Ah, kiirlaadimisega Li-ioon 230 V, 50 – 60 Hz, 70 W.

TASUTA*



Tutvustuspakumine!*

REMS Mini-Press 22 V ACC Basic-Packi või REMS Mini-Press S 22 V ACC Basic-Packi ostmisel saate omal valikul kolm (kuni 35 mm) pressipihti tasuta kaasa. Säästate kokku summa, mis jääb € 260.85 ja € 544.50 vahele.



ainult 2,5 kg

Saksa kvaliteettoode

ainult 2,6 kg



REMS Mini-Press 22V ACC Basic-Pack

Vastupidavast terasplekist kastis.
Art nr 578010 € 1 299.–

Art nr 578X05 € **1 159.–**

REMS Mini-Press 22V ACC Basic-Pack L-BOX®

L-Boxxi kohvrüsteemis.
Art nr 578014 € 1 329.–

Art nr 578X09 € **1 189.–**

REMS Mini-Press S 22V ACC Basic-Pack

Vastupidavast terasplekist kastis.
Art nr 578015 € 1 299.–

Art nr 578X08 € **1 159.–**

REMS Mini-Press S 22V ACC Basic-Pack L-BOX®

L-Boxxi kohvrüsteemis.
Art nr 578016 € 1 329.–

Art nr 578X10 € **1 189.–**

Toide 230 V / 21,6 V

230V võrgurežiimile liitiumioonaku 21,6 V asemel.
Art nr 571567 € 299.–

€ **259.–**

¹⁾Garantiitingimused ja 5-aastase tootja garantii registreerimine veebilehel www.rems.de/service.

²⁾Li-Ion aku 21,6 V võrreldes Li-Ion akuga 14,4 V

←ACC→

Automatic Circuit Control

automaatse tagasikäigu

Saksa kvaliteettoode

REMS TECHNOLOGY
LI-ION PLUS

LED

Laadimiskontrolleriga



ainult 2,4kg

LED-töölamp



**Kõigest 2,4 kg! Universaalne kuni Ø 40 mm.
Superkerge. Superväike. Superkäepärane.
Superkiire. 360° pööratav.**

REMS Mini-Press ACC Basic-Pack

Aku-radiaalpress automaatse tagastusega pärast pressimisprotsessi lõppu (sundprotsess), pressühenduste Ø 10 – 40 mm, Ø 3/8 – 1 1/4" pressimiseks. Kasutamiseks REMS pressipihitega Mini. Pööratav pressipihite kinnitus automaatse lukustusega. Elektrohüdrauliline ajam, võimas akumootor (14,4 V), 380 W võimsus, vastupidav planetaarülekanne, ekstsentriskolbpump ja kompaktne suure tootlikkusega hüdraulikasüsteem, turvalüülit. Integreeritud LED-töölamp. Li-ion aku 14,4 V, 1,5 Ah, kiirlaadimisseade Li-ion/Ni-Cd 230 V, 50 – 60 Hz, 65 W. Tugevas terasplekist kastis.

Art nr 578012 € 1 099.–

Tutvustuspakkumine!*

REMS Mini-Press ACC Basic-Packi ostmisel saate omal valikul kolm (kuni 35 mm) pressipihiti tasuta kaasa. Säästate kokku summa, mis jääb € 260.85 ja € 544.50 vahele.



Art nr 578X04 € **999.–**

←ACC→

Automatic Circuit Control

automaatse tagasikäigu

Saksa kvaliteettoode

REMS TECHNOLOGY
LI-ION PLUS

LED

Laadimiskontrolleriga



ainult 4,3 kg

LED-töölamp



**Universaalne kuni Ø 110 mm.
Kompaktne. Käepärane. 360° pööratav.**

REMS Akku-Press Basic-Pack

Aku-radiaalpress lõpetussignaaliaga pärast pressimisprotsessi lõppu, pressühenduste Ø 10 – 108 (110) mm, Ø 3/8 – 4" pressimiseks. Li-ion aku 14,4 V, 3,0 Ah, kiirlaadimisseade Li-ion/Ni-Cd 230 V, 50 – 60 Hz, 65 W. Tugevas terasplekist kastis.

Art nr 571013 € 1 099.–

Art nr 571X01 € **999.–**

REMS Akku-Press ACC Basic-Pack

Aku-radiaalpress automaatse tagastusega pärast pressimisprotsessi lõppu (sundprotsess), pressühenduste Ø 10–108 mm, Ø 3/8–4" tegemiseks. Ülejäänud tarnekomplekti vt üleval.

Art nr 571014 € 1 259.–

Art nr 571X02 € **1 099.–**



+ kingitus iga Basic-Pack'iga kaasa*
1 LED-akulamp kauba peale
2. Li-ion aku 14,4 V, 3,0 Ah kauba peale
Hind € 198.90

**Power-Edition – võrgurežiimile.
Sobib ka akurežiimil kasutamiseks.**

←ACC→

Automatic Circuit Control

automaatse tagasikäigu

Saksa kvaliteettoode

LED

ainult 4,5 kg

LED-töölamp



**Universaalne kuni Ø 110 mm.
Kompaktne. Käepärane. 360° pööratav.**

Võrgurežiimi Basic-Pack:

REMS Akku-Press ACC Power-Edition

Elektrohüdrauliline radiaalpress automaatse tagastusega pärast pressimisprotsessi lõppu (sundprotsess), pressühenduste Ø 10 – 108 (110) mm, Ø 3/8 – 4" pressimiseks. REMSi presstangide / pressrõngaste ja teiste tootjate sobivate presstangide / pressrõngaste kasutamiseks. Pööratav presstangide kinnitus automaatse lukustusega. Elektrohüdrauliline ajam, võimas akumootor (14,4 V), 380 W, vastupidav planetaarülekanne, ekstsentriskolbpump ja kompaktne suure tootlikkusega hüdrau likasüsteem, turvalüülit. Toitepinge Li-ion 230 V/14,4 V võrgurežiimile 230 V Li-ion aku 14,4 V asemel. Tugevas terasplekist kastis.

Art nr 571015 € 1 299.–

€ **979.–**

Akurežiimi lisatarvikud:

Li-ion aku 14,4 V, 3,0 Ah

Art nr 571555

€ 163.–

Kiirlaadija Li-ion/Ni-Cd 230 V

Art nr 571560

€ 129.–



Automatic Circuit Control
automaatse tagasikäigu

Saksa kvaliteettoode



ainult 4,7 kg



**Universaalne kuni Ø 110 mm.
Kompaktne. Käepärane. 360° pööratav.**

REMS Power-Press Basic-Pack

Elektrohüdrauliline radiaalpress lõpetussignaali järgi pärast pressimisprotsessi lõppu, pressühenduste Ø 10 – 108 (110) mm, Ø ¼ – 4" pressimiseks. REMSi pressipihtide /pressrõngaste ja teiste tootjate sobivate pressipihtide /pressrõngaste kasutamiseks. Pööratav pressipihtide kinnitus automaatse lukustusega. Elektrohüdrauliline ajam usaldusväärse universaalmootoriga (230 V), 50 – 60 Hz, 450 W võimsus, vastupidav planetaarülekanne, ekstsentriskolbpump ja kompaktne suure tootlikkusega hüdraulikasüsteem, turvalüliti. Tugevas terasplekist kastis.

Art nr 577011 € 959.–

€ **859.–**

REMS Power-Press ACC Basic-Pack

Elektrohüdrauliline radiaalpress automaatse tagasikäiguga lõpetussignaali järgi pärast pressimisprotsessi lõppu (sundprotsess), pressühenduste Ø 10 – 108 (110) mm tegemiseks.

Ülejäänud tarnekomplekti vt üleval.
Art nr 577010 € 1 059.–

€ **949.–**

Saksa kvaliteettoode

ainult 4,7 kg



**REMS Power-Press SE – universaalne,
kuni Ø 110 mm torudele. mm Ülikiire
ja ohutu pressimine.**

REMS Power-Press SE Basic-Pack

Elektriline radiaalpress Ø 10 – 108 (110) mm, Ø ¼ – 4" pressühenduste pressimiseks. REMSi pressipihtide /pressrõngaste ja teiste tootjate sobivate pressipihtide /pressrõngaste kasutamiseks. Presstangide kinnitus automaatse lukustusega. Elektromehaaniline ajam, usaldusväärne universaalmootor (230 V), 50 – 60Hz, 450 W, hooldusvaba ülekanne, turvasidur ja trapets-kruiispindliga. Ülekoormuskaitse, turvalüliti. Tugevas terasplekist kastis.

Art nr 572111 € 739.–

€ **559.–**



**REMS Eco-Press – universaalne
kuni Ø 26 mm. Kindel pressimine
sekunditega.**

Saksa kvaliteettoode

Patent EP 1 223 008



ainult 1,6 kg

REMS Eco-Press ajamiseade

Käsi-radiaalpress sulgeva käigupiirkuga pressühenduste tegemiseks plast- ja komposiitorudega Ø 10 – 26 mm, Ø ¼ – 1". Kasutamiseks REMS pressipihtidega.

Lahtikäivate torukäepidemetega. Pappkarbis.

Art nr 574000 € 159.–

€ **125.–**

**REMS pressrõngad suurtele mõõtmetele.
Peale panna. Pressida. Valmis.**

REMS pressrõngad (PR 3S) - 3 ühele liigenditega rõngale kaldu paigutatud presssegmentid on mõeldud suurte mõõtmete pressimiseks, vastates ka kõrgematele nõudmistele. Optimaalne tulemus saavutatakse tänu presssegmentide radiaalselt juhitud liikumisele. Presskontuur M Geberit Mapressile ja teistele sobivatele süsteemidele.

REMS pressrõngas M 42 (PR-3S)	Art nr 572706	€ 499.95
REMS pressrõngas M 54 (PR-3S)	Art nr 572708	€ 499.95
Vahetangid Z2		
REMS pressrõngaste (PR-3S) 42–54 mm kasutamiseks	Art nr 572795	€ 109.95
Terasplekist kast	Art nr 572810	€ 69.–
Pressrõngaste komplekt kokku	Art nr 572060	€ 1 178.85



Saksa kvaliteettoode

€ **999.–**

REMS Power-Press XL ACC – universaalne kuni Ø 110 mm.

Ka pressistusüsteemidele Geberit Mapress SÜSINIKTERRAS, ROOSTEVABA TERAS, VASK joogivee- ja küttepaigaldises kuni Ø 108 mm.

Kuni Ø 110 mm pressimine ainult ühe tööetapiga. Ülikiire, nt pressistusüsteemiga Geberit Mapress ROOSTEVABA TERAS Ø 108 mm vaid 15 sekundiga. REMSi pressipihtide/pressrõngaste/pressrõngaste XL ning teiste tootjate sobivate pressipihtide/pressrõngaste käitamiseks. Pööratav pressipihtide kinnitus automaatse lukustusega.



←ACC→

Automatic Circuit Control

automaatse tagasikäigu

Saksa kvaliteettoode



REMS Power-Press XL ACC Basic-Pack

Sundprotsessiga elektrohüdrauliline radiaalpress pressiliideste Ø 10–108 (110) mm, Ø ½–4" valmistamiseks. REMSi pressipihtide/pressrõngaste/pressrõngaste XL ja teiste tootjate sobivate pressipihtide/pressrõngaste käitamiseks. Pööratav pressipihtide kinnitus automaatse lukustusega. Elektrohüdrauliline ajam tõendatud universaalmootoriga 230 V, 50–60 Hz, 450 W, vastupidava planetaarülekande, ekstsentriskolbumpaba, kompaktse kõrgeefektive hüdraulika-süsteemi ja turvalülitiga. Transpordikastis.

Art nr 579010

€ 1 698.–

Nt pressistusüsteemidele Geberit Mapress SÜSINIKTERRAS, ROOSTEVABA TERAS, VASK joogivee- ja küttepaigaldises kuni Ø 108 mm.

REMSi pressrõngad XL (PR-3S)

Vastupidavad pressrõngad XL (PR-3S) ja vahepihid Z6 XL sepiatud ja spetsiaalselt karastatud eriterasest. REMSi pressrõngaste XL (PR-3S) presskontuurid on süsteemikohased ja vastavad kasutatava pressistusüsteemi presskontuuridele. Selle tulemuseks on süsteemiga laitmatu vastavuses olev kindel pressimine.

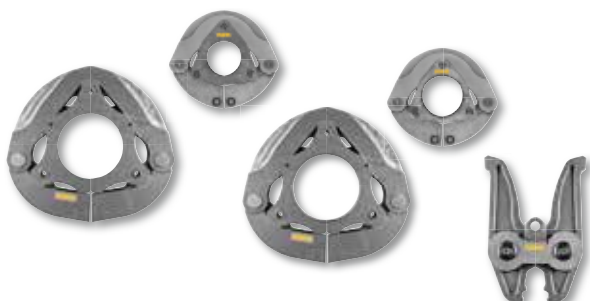

M 66,7 XL (PR-3S) ²⁾	Art nr 579107	€ 849. ⁹⁵
M 76,1 XL (PR-3S) ²⁾	Art nr 579101	€ 899. ⁹⁵
M 88,9 XL (PR-3S) ²⁾	Art nr 579102	€ 949. ⁹⁵
M 108,0 XL (PR-3S) ²⁾	Art nr 579103	€ 999. ⁹⁵
Vahepihid Z6 XL		
REMSi pressrõngaste M 64,0–108,0 XL (PR-3S) käitamiseks REMS Power-Press XL-iga	Art nr 579120	€ 299. ⁹⁵

²⁾Pressrõngaste XL (PR-3S) käitamiseks on nõutavad vahepihid Z6 XL.

Ainulaadne!

Patent EP 1 223 008

Kõigil kataloogis * tähistusega REMS presspihidel on teinegi ühendus ja nad sobivad ka käsi-radiaalpressiga REMS Eco-Press. Sellepärast lihtne, odav ladustamine.

Patent EP 2 027 971

REMSi hammastusega presspihid ACz, Fz, RFz, RFz takistavad presshüsil kraatide tekkimist.

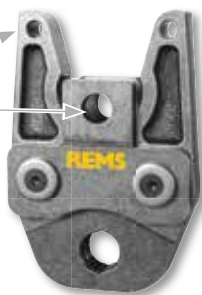

Saksa kvaliteettoode

Selle jälgitavusega täidab REMS Euroopa standardi EN 1775:2007 soovitud pressfitting-süsteemide installeerimiseks gaasile.



Näide: REMS presspihid M: jäljend „M“ pressitud toruliitmikul jälgitavuse tagamiseks vastavalt EN 1775:2007-le

REMS presspihid – sadu kordi ära proovitud. Kõigile levinud pressfitting-süsteemidele.

Võimsad vastupidavast ja eriliselt karastatud eriterasest presspihid. REMS presspihite presskontuur vastab antud pressfitting-süsteemidele. Tänu sellele on tagatud ideaalne, süsteemile vastav pressimine. Presspihite presspakid on valmistatud ülitäpsetel CNC-tootmiskeskustel ja omavad masinaga ümardatud pressprofile. Tänu sellele on valmistamisel lubatud tolerantsid väiksemad kui valatud pressprofiilidel.

Kontroll vastavalt EN 1775:2007-le

REMS presspihite/pressrõngastel (presskontuuriga M, V, SA, B, HR ja UP) on sisse pressitud spetsiaalne markeering, mis jätab pärast fittingu pressimist sellele spetsiifilise jälje. Nii on ka hiljem võimalik kontrollida, kas fittingu pressimiseks kasutati õiget presspihti/pressrõngast.

REMS presstangid / REMS presstangid Mini M, V kuni 35 mm

€ **86.⁹⁵**

REMS presstangid / REMS presstangid Mini TH, U, UP, VP, G, B kuni 32 mm

€ **104.⁹⁵**

REMS pressrõngas 45° (PR-2B) – lahendus raskesti ligipääsetavate kohtade jaoks.

Nt mõrad müüris, nähtavale jäävad torud, šahtid

Patent EP 2 774 725

REMSi pressrõngas 45° (PR-2B), 2 pressmokaga, pressmokkade kindlaks paigutamiseks raskesti ligipääsetavatesse kohtadesse 45° kalde all.



Saksa kvaliteettoode



REMS pressrõngad 45° (PR-2B)

Presskontuur	Art nr	€	Presskontuur	Art nr	€
V 12 45° (PR-2B)	574502	91,95	M 12 45° (PR-2B)	574520	91,95
V 14 45° (PR-2B)	574532	91,95	M 15 45° (PR-2B)	574522	91,95
VG 14 45° (PR-2B)	574536	91,95	M 18 45° (PR-2B)	574524	91,95
V 15 45° (PR-2B)	574504	91,95	M 22 45° (PR-2B)	574526	91,95
V 16 45° (PR-2B)	574534	91,95	M 28 45° (PR-2B)	574528	91,95
VG 16 45° (PR-2B)	574538	91,95	M 35 45° (PR-2B)	574530	101,95
V 18 45° (PR-2B)	574506	91,95	F 16 45° (PR-2B)	574550	91,95
V 22 45° (PR-2B)	574508	91,95	F 20 45° (PR-2B)	574552	91,95
V 28 45° (PR-2B)	574510	91,95	F 25 45° (PR-2B)	574554	91,95
V 35 45° (PR-2B)	574512	101,95	F 32 45° (PR-2B)	574556	91,95

Vahetangid Mini Z1

REMSi 45° (PR-2B) pressrõngaste kasutamiseks. Ette nähtud REMS Mini-Press ACC, REMS Mini-Press 22V ACC jaoks.

Art nr 578558

€ **109.⁹⁵**

Vahetangid Z1

REMSi 45° (PR-2B) pressrõngaste kasutamiseks. Sobib kõigile REMSi radiaalpressidele (välja arvatud REMS Mini-Press ACC, REMS Mini-Press 22V ACC).

Art nr 574500

€ **109.⁹⁵**

Terasplekist kast

lisatava sisuga (vahetangidele Mini Z1 ja vahetangidele Z1, samuti 6 tk REMSi pressrõngaid V 12–35 45° (PR-2B) või M 12–35 45° (PR-2B)).

Art nr 574516

€ **69.–**

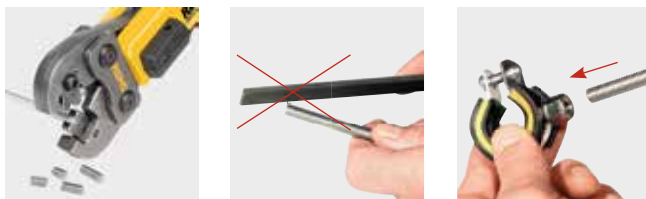

Lõiketangid pööratavate 1 paar lõikekomponentidega terasele, roosteavale terasele, M 6–M 12, kuni vastupidavuse klassini 4.8 (400 N/mm²).



Saksa kvaliteettoode
Patent EP 1 952 948

REMS lõiketangid M – keermelati lõikamine. Sekunditega.

Ainulaadne! – Patent EP 1 223 008

Kõigil * tähtsusega lõiketangidel M on teinegi ühendus käsitsi kasutamiseks käsi-radiaalpressiga REMS Eco-Press. Sellepärast lihtne, odav ladustamine.

REMS Mini-Press ACC, REMS Mini-Press 22V ACC-le:

REMS lõiketangid Mini – lõikavad kõigest 2 sekundiga!

M 6	Art nr 578620	
M 8	Art nr 578621	
M 10	Art nr 578622	enne € 174.95 nüüd ainult

REMS radiaalpressidele (välja arvatud REMS Mini-Press ACC, REMS Mini-Press 22V ACC) ja teiste firmade sobivatele radiaalpressidele:

REMS lõiketangid

M 6*	Art nr 571890	
M 8*	Art nr 571895	
M 10	Art nr 571865	
M 12	Art nr 571870	enne € 174.95 nüüd ainult

€ **158.-**



Saksa kvaliteettoode

REMSi kaablikäärid – elektrikaabli lihtne lõikamine.



Sepistatud ja eriliselt karastatud eriterasest. CNC-töötalukeskustes ülitäpselt väljatöötatud lõikegeomeetriaga ja vastupidavad vahetatavad kaabliõikurid. Suur lõikevahemik. Kasutatakse REMSi elektriliste radiaalpresside (v.a EMS Mini-Press ACC, REMS Mini-Press 22 V ACC) ja teiste tootjate sobivate radiaalpresside abil.

REMSi kaablikäärid

Kaablikäärid 2 vahetatava kaabliõikuriga elektrikaabliatele ≤ 300 mm² (Ø 30 mm). Pappkarbis.
Art nr 571887 € 299.95

€ **199.-**



ainult 2,9 kg

←ACC→

Automatic Circuit Control
automaatse tagasikäigu
Laadimiskontrolleriga

Saksa kvaliteettoode



LED-töölamp

nt
aquatherm,
IVT,
Prandelli,
REHAU,
REVEL,
ROTEX,
TECE,
Würth



REMS Ax-Press 25 ACC – universaalne kuni Ø 40 mm. Ülikerge, üliväike, väga käepärane. Sekunditega. Automaatse tagasikäiguga. Terviklik kaubavalik REMSi presspäid, kiiresti vahetatavad.

REMS Ax-Press 25 ACC Basic-Pack

Akuaksaalpress presshültsiga ühenduste Ø 12–40 mm loomiseks. 40 mm käik, presshültsiga ühenduste pressimiseks kinnitamise vahemaaga ≤ 82 mm. REMSi presspeade käivitamiseks. Elektrohüdrauliline ajam automaatse tagastusega, võimas akumootor (14,4 V), 420 W võimsus, vastupidav planetaarülekanne, eksentrikkolbump ja kompaktne suure tootlikkusega hüdraulikasüsteem, turvalüliti, pööratav pressimiseseade. Integreeritud LED-töölamp. Li-ioon aku 14,4 V, 1,5 Ah, kiirlaadimisseade Li-ioon/Ni-Cd 230 V, 50–60 Hz, 65 W. Ilma presspeadeta. Tugevas terasplekist kastis.
Art nr 573033 € 1 099.-

Superpakkumine!*

Põhikomplekti ostmisel saate kauba peale vabalt valitud 3 komplekti presspäid. Säästate kokku summa, mis jääb € 223.80 ja € 335.70 vahele.



Art nr 573X01 € **929.-**



Saksa kvaliteettoode

REMS MSG 160 – automaatne keevitamine. Elektrooniline juhtseade. Keevitamise akustiline ja optiline järelevalve.

REMS MSG 160

Elekterkeevismuhvide keevitusseade. 230 V, 50 Hz, 1150 W, (tootjad: Akatherm-Euro, Coes, Geberit, Valsir, Waviduo) elekterkeevismuhvidega polüetüleen-äravoolutorude keevitamiseks, Ø 40–160 mm. Elektrooniliselt juhitud, keevitamise akustilise ja optilise järelevalvaga. Kanderihmaga stabiilses ja löögikindlas plastkorpuses. Keevitusjuhe 4,40 m. Karbis.

Art nr 261001 € 529.–

€ **468.–**

Kütteelemendid vastavalt DVS-ile
(Saksamaa keevitusühing).



REMS MSG – ökonoomne muhvkeevitus



REMS MSG 63 FE Set 20-25-32

Kütteelement-muhvkeevitusseade plasttorudele ja vormidele PB, PE, PP, PVDF-st. Kütteelement 230 V, PTFE-kattega otsiku ja küttepuksiga Ø 20, 25, 32 mm-le. Elektroonilise temperatuuri reguleerimisega kindlaks määratud temperatuur PP-torudele 260 °C juures. Alus. Hoidik tööpingile seadme kinnitamiseks horisontaalses või vertikaalses asendis. Kuuskantvõti otsikute ja küttepukside paigaldamiseks ning mahamonteerimiseks. Tugevas terasplekist kastis.

Art nr 256233 € 399.–

€ **289.–**

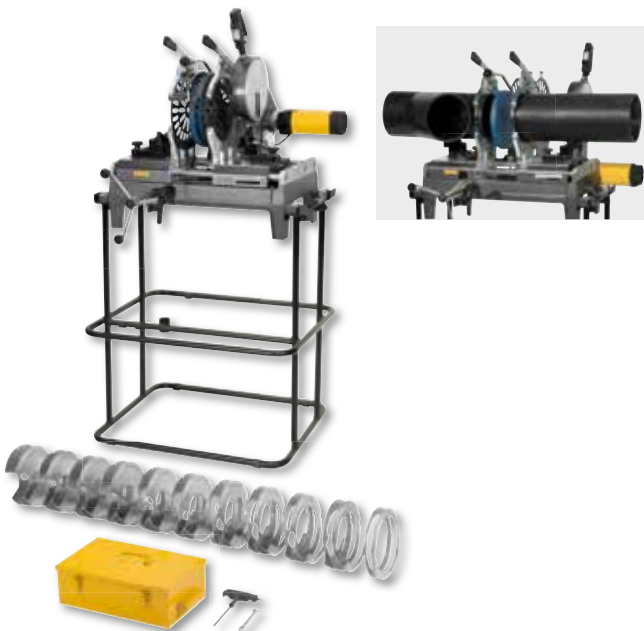

Ideaalne paigaldajale!

Kütteelement vastavalt DVS.
Elektrooniline temperatuuri reguleerimine.
Kiirpinguti, ka kaldpindadele.

REMS SSM 160RS

Kütteelemendiga põkk-keevitusseade PB, PE, PP, PVDF plasttorudele ja vormidele. PE Ø 40–90 mm SDR ≥ 6, PE Ø 40–110 mm SDR ≥ 9, PE Ø 40–125 mm SDR ≥ 11, PE Ø 40–140 mm SDR ≥ 17, PE Ø 40–160 mm SDR ≥ 21. Põkk-keevitusseade PTFE-kattega kütteelemendiga, 230 V, 50–60 Hz, 1200 W. Seadistatav temperatuurivahemik 180–290 °C, eelseadistatud PE-torude jaoks. Elektrooniline termoregulaator. Kütteelemendi kaitsekate. Elektriline hõõvelseade, 230 V, 50–60 Hz, 500 W. Pressimiseseade. Kiirpinguti, ka kaldpindadele, koosneb kahest Ø 40, 50, 56, 63, 75, 90, 110, 125, 135, 140, 160 mm pingutusklambriga pingutist. 2 torualust Ø 160 mm koos toruklambriga Ø 40, 50, 56, 63, 75, 90, 110, 125, 135, 140 mm. Võti. Terasplekist kast toru- ja pingutusklambrite jaoks. Torukarkass = alusraam = transpordiseade.

Art nr 252026 € 3 349.–

€ **2 699.–**

kuni
2"



Saksa kvaliteettoode

*Keskkonna-/veetemperatuur ca 18°C.

REMS Eskimo – külmutamine tühjendamise asemel. Ülikiire, kuni 2" torudele. Külmutusvahendi automaatne lisamine.

Eriti kitsad ja vastupidavad külmutus-kaelustihendid. Suur külmutusvõimsus, nt ¾" terastoru kõigest 5 minutiga.*

REMS Eskimo Set

Torukülmutusseade kasutamiseks külmutusvahendi süsinikdioksiidiga. Teras-, vask-, plast- ja komposiittorudele, Ø ¼–2", Ø 10–60 mm. 2 külmutus-kaelustihendit 10 suuruses kogu töövahemikule, pudeli ühendamine T-jaoturiga, kinnitusmutter, 2 pidemeosa koos pihustiga, 2 kõrgsurvevoolikut. Tugevas kohvris.

Art nr 130002 € 439.–

€ **305.–**

kuni
2"



Suur külmutusvõime, nt ¾" terastoru kõigest 9 minutiga*.

Saksa kvaliteettoode

*Keskkonna-/veetemperatuur ca 18°C.

REMS Frigo 2 – elektriline külmutamine tühjendamise asemel. Superkiire kuni 2".

Ainulaadne! Patent EP 1 108 944

Üheosalised külmutussead toru diameetritele Ø ¼–1" või Ø 15–35 mm, ahenevate siirdmikre kasutamise ei ole vajalik. Eriti kompaktsed külmutussead geomeetriliselt spetsiaalselt moodustatud süvenditega erineva läbimõõduga torude tarbeks. Väga kitsas, kõigest 50 mm lai. Kõikjal kasutatav, ka kitsastes kohtades. Määrained pole vaja kasutada.

REMS Frigo 2 Set

Elektriline torukülmutusseade suletud külmutusaine ringlusega. Teras-, vask-, plast- ja komposiittorudele, Ø ¼–2", Ø 10–60 mm. Külmaagregaat 230 V, 50 Hz, 430 W, 2 külmutusaine voolikut, 2 pingutusrihma, 2 LCD digitermomeetrit, pulverisaator. Varustus Ø ¼–1¼", 15–42 mm. Tugevas terasplekist korpus. Karbis.

Art nr 131011 € 1230.–

€ **949.–**



Remondikomplekt 1½–2" / 54–60 mm

Art nr 131160 € 195.–

€ **99.–**



Saksa kvaliteettoode



7808-649



W 1.303



DW-0201AS2032

REMS Spezial – kõrglegeeritud keermelõikevahend.

mineraalõlipõhine, veega väljapestav.

REMS Spezial 5l kanister

Art nr 140100 € 48.90

€ **38.95**

REMS Spezial 600 ml pihusti

Art nr 140105 € 16.40

€ **12.95**

REMS Sanitol – mineraalõlivaba keermelõikevahend.

Täielikult vees lahustuv. Vastavalt eeskirjadele DVGW, ÖVGW, SVGW. Väljapesemise kontrollimiseks värvitud punaseks. Suurepärase korrosioonitõrje.

REMS Sanitol 5l kanister

Art nr 140110 € 67.–

€ **53.25**

REMS Sanitol 600 ml pihusti

Art nr 140115 € 17.90

€ **14.20**

REMS eva – paigaldaja klupp

Eriti kerge keermestamise alustamine ja keermelõikamine tänu lõikepea, keermepakkide ja kaane täpsele töötlusele üheks kompaktselt tervikuks. Narrehoob terasest, paksu plastkattega.



Saksa kvaliteettoode

REMS Eva Set R 1/2-3/4-1-1 1/4

Käsi keermestaja kiirvahetus-lõikepeadega. Torukeermetele 1/2"-2", 16-50 mm, poldikeermetele 6-30 mm, 1/4"-1". Parem- ja vasakkeermetele. 1 narrehoob kogu lõikepiirkonnale. Kiirvahetus-lõikepead R 1/2-3/4-1-1 1/4 keermepakkidega koonilistele torukeermetele ISO 7-1, EN 10226 (DIN 2999, BSPT) R päripäeva. Tugevas terasplekist kastis.

Art nr 520015 € 339.-

€ **255.-**

REMS Eva Set R 1/2-3/4-1-1 1/4-1 1/2-2

Käsi keermestaja kiirvahetus-lõikepeadega R 1/2-3/4-1-1 1/4-1 1/2-2. Tugevas terasplekist kastis.

Art nr 520017 € 515.-

€ **399.-**

REMS kiirvahetus-lõikepead S

Probleemi lahendus raskesti ligipääsetavatele kohtadele, nt müüriõhked, lahtikaevatud torud, šahtid. Täiendav, täpne toru juhtimine kaanepolele (patent EP 0 875 327) täpseks toru tsentreerimiseks ja kerge vaevaga lõikamiseks.



Saksa kvaliteettoode



Patent EP 0 875 327

REMS lõikepeade S Set R 1/2-3/4-1"

Kiirvahetus-lõikepead S, pikendus 300 mm. Tugevas terasplekist kastis.

Art nr 520026 € 468.-

€ **389.-**

Saksa kvaliteettoode



REMS Tornado – klass omaette

Automaatne kinnituspadrun.
Universaalne automaat-lõikepea.
Automaatne õlijahutus.

REMS Tornado 2000

Keermelõikusmasin torukeermetele (1/16) 1/8"-2", 16-63 mm, poldikeermetele (6) 10-60 mm, 1/4"-2". Hooldusvaba ülekannet, turva-jalgüliti avariilülitiga, 2 automaatset kinnituspadrunit, automaatne õlijahutus. Tööriistakomplektiga, milles on: universaalne automaatlõikepea kõikidele keermetele, ka pikale keermele, automaatselt avanev, keermepikkuse automaatikaga koonilistele keermetele, keermelõikurid torukeermetele koonilised ISO 7-1, EN 10226 (DIN 2999, BSPT) R 1/2-3/4 ja R 1-2 päripäeva, torulõikur, toru sisekrassi eemaldamise seade, pressimise hoob. Reguleeritava kõrgusega materjali hoidik. Universaal mootor 230 V, 50-60 Hz, 1700 W. 53 min⁻¹. Kantav mudel 3 torujalaga, suure eemaldatava õlivanni ja laastukogujaga. Pappkarbis.

Art nr 340200 € 3415.-

€ **2 399.-**

Universaalne automaatlõikepea,
automaatselt avanev.

Saksa kvaliteettoode

Eriti kerge
lõikamine.



Liigutatav ja pööratav alusraam
(lisatarvik)

REMS Magnum – kompaktne kuni 2".

REMS Magnum 2000 L-T

Keermelõikemasin torukeermetele suurusega ($\frac{1}{16}$) $\frac{1}{4}$ –2", 16–63 mm, poldikeermetele suurusega (6)8–60 mm, $\frac{1}{4}$ –2". Hooldusvaba ülekande, avariiväljalülitusega turvajalgüliti, kontrollitud kvaliteediga isetugevneva kiirkinnituse lõõkpadruni, tagumise tsentreerimispadruni ja automaatselt määrdejahutusega. Koos tööriistakomplektiga, mis koosneb universaalsest automaatselt lõikepeast koonusekujulistele keermetele, keermelõikurist koonusekujulistele torukeermetele ISO 7-1, EN 10226 (DIN 2999, BSPT) R $\frac{1}{2}$ – $\frac{3}{4}$ ja R 1–2 paremal, torulõikurist, toru sisekraatide eemaldusseadme, pressimiskangist. Tööriistaalus. Kergelt teistsaldatav L-T koos äravõetava suure õlivanni ja lõikejääkide sahtliga. Universaalmotor 230 V, 50–60 Hz, 1700 W. 53 min⁻¹. Tööpingile, alusraamile, liigutatavale ja pööratavale alusraamile või liigutatavale alusraamile koos materjalialusega. Pappkarbis.

Art nr 340226 € 3 490.–

€ **2 399.–**

Alusraam

Art nr 344105

€ 199.–

Ratastega alusraam

Art nr 344100

€ 339.–

Liigutatav ja pööratav
alusraam

Art nr 344150

€ 399.–

REMS Magnum – supermasin kuni 3". Silmapaistvalt ümarad ja puhtad keermed kuni 3" tänu 5 keermepakile.

REMS Magnum 3000 L-T

Keermestusmasin torukeermetele ($\frac{1}{16}$) $\frac{1}{2}$ –3", 16–63 mm, poldikeermetele (6)20–60 mm, $\frac{1}{2}$ –2". Hooldusvaba ülekande, turva-jalgüliti avariiväljalülitiga, usaldusväärne, tugevdatud kiirkinnitusega lõõkpadrun, tagumine tsentreerimispadrun, automaatne õlijahutus. Masin koos tööriistakomplektidega, $\frac{1}{16}$ –2" ja 2 $\frac{1}{2}$ –3", milles on: universaalne automaatlõikepea kõikidele keermetele, ka pikale keermele, automaatselt avanev, keeme pikkuse automaatikaga koonilistele keermetele, keermepakid torukeermetele koonilised ISO 7-1, EN 10226 (DIN 2999, BSPT) R päripäeva, torulõikur, toru sisekrassi eemaldamise seade, pressimise hoob. Tööriistade hoidik. Kerge mudel L-T suure eemaldatava õlivanni ja laastukogujaga. Universaalmotor 230 V, 50–60 Hz, 1700 W. 23 min⁻¹. Tööpingile, alusraamile, liigutatavale ja pööratavale alusraamile või liigutatavale alusraamile koos materjalialusega. Pappkarbis.

Art nr 380309 € 5 035.–

€ **3 799.–**

Alusraam

Art nr 344105

€ 199.–

Ratastega alusraam

Art nr 344100

€ 339.–

Liigutatav ja pööratav
alusraam

Art nr 344150

€ 399.–

Universaalne automaatlõikepea,
automaatselt avanev.

Saksa kvaliteettoode

Eriti kerge
lõikamine.



Ratastega alusraam
(lisatarvik)

REMS Magnum – supermasin kuni 4". Silmapaistvalt ümarad ja puhtad keermed kuni 4" tänu 6 keermepakile.

REMS Magnum 4000 L-T

Keermestusmasin torukeermetele ($\frac{1}{16}$) $\frac{1}{2}$ –4", 16–63 mm, poldikeermetele (6)20–60 mm, $\frac{1}{2}$ –2". Hooldusvaba ülekande, turva-jalgüliti avariiväljalülitiga, usaldusväärne, tugevdatud kiirkinnitusega lõõkpadrun, tagumine tsentreerimispadrun, automaatne õlijahutus. Tööriistakomplektidega $\frac{1}{16}$ –2" ja 2 $\frac{1}{2}$ –4", milles on: universaalne automaatlõikepea kõikidele keermetele, ka pikale keermele, automaatselt avanev, keeme pikkuse automaatikaga koonilistele keermetele, keermepakid torukeermetele koonilised ISO 7-1, EN 10226 (DIN 2999, BSPT) R päripäeva, torulõikur, toru sisekrassi eemaldamise seade, pressimise hoob. Tööriistade hoidik. Kerge mudel L-T suure eemaldatava õlivanni ja laastukogujaga. Universaalmotor 230 V, 50–60 Hz, 1700 W. 23 min⁻¹. Tööpingile, alusraamile, liigutatavale ja pööratavale alusraamile või liigutatavale alusraamile koos materjalialusega. Pappkarbis.

Art nr 380444 € 5 775.–

€ **4 990.–**

Alusraam

Art nr 344105

€ 199.–

Ratastega alusraam

Art nr 344100

€ 339.–

Liigutatav ja pööratav
alusraam

Art nr 344150

€ 399.–



REMS Herkules 3B
(lisatarvik)

Ratastega
alusraam
(lisatarvik)

Saksa kvaliteettoode

Alusraam

Art nr 849315

€ 153.¹⁰

Ratastega alusraam

Art nr 849310

€ 246.³⁰

REMS Herkules 3B

Muudetava kõrgusega materjalitugi,
Torud DN 25–150, Ø 1–6"

Art nr 120120

€ 235.⁸⁰

REMS Collum RG – Elektriline rullnuut kuni 12".

REMS Collum RG

Rullnuutmasin nuudiga toruühendussüsteemidele DN 25–200 (300), 1–8" (12"). Rulliga valt-simismasin, käsihüdropump, integreeritud, astmeline seadistusketas automaatseks soone sügavuse piiramiseks, 1 komplekt vaguvalitse (surverull, vastusurverull) 2–6", kuuskantvõti. Valikus on kolm ajamimasinat hooldusvaba ülekande, võimsa universaalmootori ja kaitselülitiiga. Tööpingile, alusraamile või liigutatavale alusraamile. Pappkarbis.

REMS Collum RG

Universaalmootor 230 V, 50–60 Hz, 1200 W,
ülekoormuskaitse. 29 min⁻¹.

Art nr 347006 € 1990.–

€ 1 779.–

REMS Collum RG 2

Universaalmootor 230 V, 50–60 Hz, 1700 W. 28 min⁻¹

Art nr 347008 € 2290.–

€ 1 980.–

REMS Collum RG 2 Compact

Universaalmootor 230 V, 50–60 Hz, 1200 W,
ülekoormuskaitse. 26 min⁻¹

Art nr 347009 € 2290.–

€ 1 980.–

REMSi rull-valtsimisese

Art nr 347000 € 1690.–

€ 1 399.–

REMS Amigo 2 – tugev nagu karu kuni 2".



1700 W
ainult 6,5 kg

Saksa kvaliteettoode

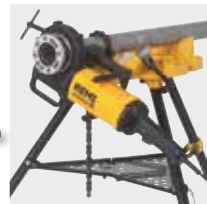

REMS Amigo 2 Set R 1/2-3/4-1-1 1/4-1 1/2-2

Elektriline keermelõikur kiirvahetus-lõikepeadega. Torukeermetele 1/2–2", 16–50 mm, poldikeermetele 6–30 mm, 1/4–1". Parem- ja vasakkeermetele. Ajamimasin hooldusvaba ülekandega, võimas universaalmootor 230 V, 50–60 Hz, 1700 W, turvalüliti, jõudlust suurendav automaatne süsiharjade reguleerimine pöörlemisuuna valikul, päripäeva ja vastupäeva käik. Torutugi mõlemale pöörlemisuunale. REMS eva kiirvahetus-lõikepead koonilistele torukeermetele ISO 7-1, EN 10226 (DIN 2999, BSPT) R 1/2-3/4-1-1 1/4-1 1/2-2 päripäeva. Tugevas terasplekist kastis.

Art nr 540020 € 1233.–

€ 945.–

REMS Amigo 2 Set + REMS Aquila 3B

Hind € 1602.–

Art nr 540X01

€ 1 225.–

REMS Amigo – väikseim, kergeim, tugevaim ja kiireim kuni 1 1/4"



1200 W
ainult 3,5 kg

Saksa kvaliteettoode



REMS Amigo Set R 1/2-3/4-1-1 1/4

Elektriline keermelõikur kiirvahetus-lõikepeadega. Torukeermetele 1/2–1 1/4", 16–40 mm, poldikeermetele 6–30 mm, 1/4–1". Parem- ja vasakkeermetele. Ajamimasin hooldusvaba ülekandega, võimas universaalmootor 230 V, 50–60 Hz, 1200 W, turvalüliti, jõudlust suurendav automaatne süsiharjade reguleerimine pöörlemisuuna valikul. Maksimumvõimsus kuni 1800 W. Päripäeva ja vastupäeva käik, ülekoormuskaitse. Torutugi mõlemale pöörlemisuunale. REMS eva kiirvahetus-lõikepead koonilistele torukeermetele ISO 7-1, EN 10226 (DIN 2999, BSPT) R 1/2-3/4-1-1 1/4 päripäeva. Tugevas terasplekist kastis.

Art nr 530020 € 779.–

€ 605.–

REMS Secco – kuivatamiseks ja niiskuse eemaldamiseks.

Võimas ja tõhus õhukuivataja/hoonest niiskuse eemaldaja ruumide kuivatamiseks nt pärast veetorustiku avarisiid, uputusi, ka kopitanud keldrist niiskuse eemaldamiseks ning nt betooni, müüritise, krohvi ja tasanduskihi kiireks kuivatamiseks. Professionaalseks kasutuseks käsitöösektoris ja tööstuses.

Niiskuse eemaldamise võimsus ≤ 80 l/24 h
Õhukogus ≤ 850 m³/h



Konstruksioon

Kompaktna, käepärane ülesehitus stabiilses pulbervärviga kaetud terasplekist korpuses. Kaal 54 kg. Suur õhuvõtuava koos pestava õhufiltriga. Elektrooniline hügrostaat soovitud õhuniiskuse reguleerimiseks. Automaatne väljalülitumine soovitud õhuniiskuse saavutamisel, automaatne taassisselülitumine õhuniiskuse suurenedes. Külmine õhuväljalask optimaalse õhuringluse tagamiseks. Voolik kondensaadi ärajuhtimiseks sisemisse 11,5 l kondensaadimahutisse (tarvik), külgmiselt väljaviidav, kondensaadi ärajuhtimiseks juurdeasetatavasse mahutisse või otse äravoolu. Sisse-välja-lüli töörežiimiks sisemise 11,5-liitrise kondensaadimahutiga või ilma selleta. Automaatne väljalülitus koos väljalülitussignaali sisemise 11,5-liitrise kondensaadimahuti kasutamise korral mahuti max täitetaseme saavutamisel. Töötunniloendur ja voolutarbeloendur, nt teatamiseks kahjuhindajale/tellijale. Seadme pistikupesa eemaldatava ühenduskaabli jaoks. Praktiline hoiukoht ühenduskaabli transportimise ajaks. Stabiilne ja mobiilne terastorudest suurte ratastega raam hõlpsaks transportimiseks, kasutatav ka treppidel. Masina probleemideta libistamine ja tõmbamine terastorudest raami tagaküljelt, nt veokilt maha või selle peale.

Jahutusagregaat

Suur niiskuse eemaldamise võimsus tänu kvaliteetsele jahutusagregaadile, millel on tõhus pöördkompressor ja võimas kondensaatorimootor (230 V, 1200 W) ning automaatne kuumagaasi sulatusüsteem pidevaks tööks. Väga vaikne töö, sobib kasutamiseks ka eluruumides. Niiskuse eemaldamise võimsus ≤ 80 l/24 h, õhukogus ≤ 850 m³/h. Kvaliteetne külmaaine R-407C.

Elektrooniline juhtseade

Valgustatud 3" LCD-ekraan näidiku diagonaaliga 70 mm; tegeliku õhuniiskuse, soovitava õhuniiskuse, töötundide, jahutusagregaadi tööoleku, sulatusfunktsiooni, kompressori kaitsefunktsiooni ja sisemise 11,5-liitrise kondensaadimahuti tööoleku ülevaatlik esitus. Nupud soovitud õhuniiskuse seadmiseks 1%-liste sammudega vahemikus 30% kuni 90%, samuti pideva töörežiimi seadmiseks. Mälufunktsioon salvestab seaded, mis tagab töö automaatse jätkumise pärast voolukatkestust.

Õhueleemalduskomplekt

Suur, Ø200 mm, pikkusega 10 m õhueleemaldusvoolik, millel on metallist kinnitusaasad kohapealseks riputamiseks ja ühendusäärrik, ette nähtud õhu jaotamiseks ruumis, õõnsustest niiskuse eemaldamiseks, nt vahelae kaudu, ning märgade pindade täiendavaks tuulutuseks (lisatarvik).

REMS Secco 80 Set

Elektriline õhukuivataja / hoonest niiskuse eemaldaja professionaalseks kasutuseks. Ruumide kuivatamiseks, ka kopitanud keldrist niiskuse eemaldamiseks ning nt betooni, müüritise, krohvi ja tasanduskihi kuivatamiseks. Jahutusagregaat koos pöördkompressori ja kondensaatorimootori (230 V, 50 Hz, 1200 W) ning automaatse kuumagaasi sulatusüsteemiga pidevaks tööks. Väga vaikne töö. Niiskuse eemaldamise võimsus ≤ 80 l/24 h, õhukogus ≤ 850 m³/h. Elektrooniline juhtseade valgustatud 3" ekraani ja mälufunktsiooniga. Elektrooniline hügrostaat, töötunniloendur, voolutarbeloendur. Õhufilter. Stabiilses terasplekist korpuses, mobiilsel terastorudest suurte ratastega raamil. Kastis.

Art nr 132010 € 1 590.–

€ 1 290.–

11,5-liitrine kondensaadimahuti

kondensaadi ärajuhtimiseks terasplekist korpuse sees.
Art nr 132100

€ 36.⁹⁰

Õhueleemalduskomplekt

koosneb õhueleemaldusvoolikust Ø 200 mm, 10 m pikk, metallist kinnitusaasadega kohapealseks riputamiseks, ühendusäärrikuga õhu jaotamiseks ruumis, niiskuse eemaldamiseks õõnsustest, nt vahelagedest, ning märgade pindade kuivatamiseks.

Art nr 132104

€ 183.⁹⁰

Müük toimub ainult spetsialiseerunud kaubandusvõrgu vahendusel.

REMS GmbH & Co KG

Torutöötlemismasinad ja tarvikud
Stuttgarter Strasse 83
71332 Waiblingen · Deutschland
Tel. +49 (0)7151 1707-0
Faks +49 (0)7151 1707-150
www.rems.de



www.rems.de



www.youtube.com/remstools



www.facebook.com/remstools



www.twitter.com/remstools

Teahase esindaja Eestis / Sales Manager Baltic States:

Mindaugas Stepulaitis

Mobil tel. +370 616 20082

e-mail: mindaugas.stepulaitis@remts.de