

■
Станки и
инструменты для
обработки труб

01/2018

АКЦИЯ

LI-ION
22V



НОВИНКА!

REMS Mini-Press S 22V ACC
Суперлегкий, супермаленький,
суперудобный, сверхбыстрый.
опрессовка быстрее 4 с! (см. с. 25)

Li-Ion 22 V Technology

REMS

for Professionals

REMS App – Вся информация об изделиях всегда и всюду под рукой* – просто и быстро.

На стройке или в магазине: Все руководства по эксплуатации, перечни запчастей, информацию об изделиях или также видеоролики об изделиях и много другое можно загрузить без задержки. Также в наличии много дополнительных функций.

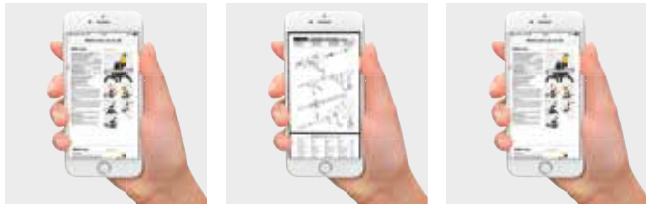

Сканирование логотипа изделия

Вы стоите перед изделием REMS? Сканируйте логотип изделия и получите всю информацию о нем.

Сканирование изображения изделия

Вы можете сканировать изображения изделий в наших акционных буклетах и получить всю информацию о них.

Сканирование кода QR

Вы можете сканировать код QR REMS и получить всю подробную информацию об изделии.



REMS App

Прикладное программное обеспечение можно загрузить бесплатно с Apple App Store или Android App с Google Play.



REMS Мульти-Пуш – всего один прибор с более чем 10 автоматическими программами для промывки и испытания под давлением. Заявлен патент EP 2 816 231!

Постоянный контроль технологического процесса. Протоколирование.

USB-разъем.

EN 806-4
ZVSHK¹⁾
DVGW²⁾

Промывка

Промывка сантехнического оборудования питьевого водоснабжения водой или водовоздушной смесью с периодической подачей сжатого воздуха согласно EN 806-4:2010 и бюллетеню «Промывка, дезинфекция и ввод в эксплуатацию сантехнического оборудования питьевого водоснабжения» (август 2014 г.) Центрального союза специалистов по сантехнике, отоплению и кондиционированию ФРГ (ZVSHK), а также промывка систем радиаторов и панельного отопления. Кроме того, устройство используется для промывки систем трубопроводов водовоздушной смесью с постоянно подаваемым сжатым воздухом.

Дезинфекция

Устройство для дезинфекции REMS V-Jet TW для дезинфекции сантехнического оборудования питьевого водоснабжения согласно EN 806-4:2010 и бюллетеню «Промывка, дезинфекция и ввод в эксплуатацию сантехнического оборудования питьевого водоснабжения» (август 2014 г.) Центрального союза специалистов по сантехнике, отоплению и кондиционированию ФРГ, а также дезинфекция других систем трубопроводов, в комплекте оснастки. REMS Peroxi Color, состоящий из бутылки 1 л дозирочного раствора REMS Peroxi для дезинфекции трубопровода объемом примерно 100 л, бутылочки 20 мл красного красителя REMS Color для закрашивания дозирочного раствора с целью контроля заполнения и износа, пипетки для проверки действия дозирочного раствора (стр. 103). Подача дезинфицирующего раствора без дополнительного дозирующего насоса (заявлен патент EP 2 954 960).

Дезинфекция

Устройство очистки и консервации REMS V-Jet H для очистки и консервации систем отопления, в комплекте оснастки. Очиститель, для контроля заполнения и износа, зеленого цвета, и для защиты от коррозии, для контроля заполнения, синего цвета, для трубопровода объемом примерно 100 л. Подача средства для очистки и антикоррозионной защиты без дополнительного дозирующего насоса (заявлен патент EP 2 954 960).

Испытание под давлением и проверка на герметичность с помощью сжатого воздуха

Проверка на герметичность сантехнического оборудования питьевого водоснабжения с использованием сжатого воздуха согласно бюллетеню «Проверка на герметичность сантехнического оборудования питьевого водоснабжения с использованием сжатого воздуха, инертного газа или воды» Центрального союза специалистов по сантехнике, отоплению и кондиционированию ФРГ (ZVSHK), проверка на герметичность газовых установок согласно «DVGW-TRGI 2008, техническим правилам для газовых установок – рабочему листу DVGW G 600» Германского союза водо-газоснабжения DVGW, а также проверка на герметичность прочих систем трубопроводов и резервуаров с помощью сжатого воздуха.

Испытание под нагрузкой сантехнического оборудования питьевого водоснабжения с использованием сжатого воздуха согласно бюллетеню «Проверка на герметичность сантехнического оборудования питьевого водоснабжения с использованием сжатого воздуха, инертного газа или воды» Центрального союза специалистов по сантехнике, отоплению и кондиционированию ФРГ (ZVSHK), испытание под нагрузкой газовых установок согласно «DVGW-TRGI 2008, техническим правилам для газовых установок – рабочему листу DVGW G 600» Германского союза водо-газоснабжения DVGW, а также испытание под нагрузкой прочих систем трубопроводов и резервуаров с помощью сжатого воздуха.

Испытание под давлением с помощью воды

REMS Мульти-Пуш SLW с гидронеуматическим водяным насосом для гидростатических испытаний под давлением сантехнического оборудования питьевого водоснабжения с использованием воды согласно EN 806-4:2010, метод проведения испытаний А, В или С, или метод испытаний В, или с учетом изменений согласно бюллетеню «Проверка на герметичность сантехнического оборудования питьевого водоснабжения с использованием сжатого воздуха, инертного газа или воды» Центрального союза специалистов по сантехнике, отоплению и кондиционированию ФРГ (ZVSHK), а также испытание под давлением прочих систем трубопроводов и резервуаров с помощью воды.

Воздушный компрессор

Воздушный компрессор для регулируемого заполнения любых резервуаров сжатым воздухом ≤ 0,8 МПа/8 бар/116 фунт/кв. дюйм, с автоматическим отключением после достижения предварительного заданного давления воздуха, например для накачивания расширительных баков или шин.

Эксплуатация пневматических инструментов

Подключение пневматических инструментов с максимальным расходом воздуха ≤ 230 л/мин, с возможностью регулирования расхода относительно применяемого пневматического инструмента. Манометр для контроля давления подаваемого ресивером сжатого воздуха. Шланг для подачи сжатого воздуха с быстроразъемными соединениями DN 7,2, заказывается в качестве принадлежности.

Протоколирование

Результаты выполнения программы промывки и испытания сохраняются с датой, временем и номером протокола на выбранном языке. Для протоколирования их можно сохранить на USB-накопитель или вывести на печать. В сохраненные данные можно вносить изменения, например, ФИО заказчика, номер проекта, ФИО специалиста, проводящего испытание, на внешних устройствах (например, ПК, ноутбук, планшетный ПК, смартфон).



Испытание под давлением с помощью воды



Промывка систем радиаторов и панельного отопления



Промывка сантехнического оборудования питьевого водоснабжения



Дезинфекция сантехнического оборудования питьевого водоснабжения

REMS Multi-Push SL Set

Электронное устройство для промывки и испытания под давлением с безмасляным компрессором. Для промывки водой или водовоздушной смесью, дезинфекции, очистки, консервации трубопроводных систем, испытания под давлением трубопроводных систем и резервуаров с помощью сжатого воздуха, в качестве воздушного компрессора для регулируемого заполнения любых резервуаров сжатым воздухом, $p \leq 0,8$ МПа/8 бар/116 фунт/кв. дюйм, и эксплуатации пневматических инструментов ≤ 230 Нл/мин. Блок ввода и управления. Поршневой компрессор с рычажным приводом, конденсаторный двигатель 230 В, 50 Гц, 1500 Вт. Выключатель индивидуальной защиты (PRCD). Передвижной каркас из стальных труб. Крышки для входных и выходных штуцеров для воды REMS Multi-Push. 2 шт. всасывающих и напорных шлангов D 1", с тканевой вкладкой, длиной 1,5 м, со шланговыми резьбовыми соединениями 1" и крышками. 1 шланг подачи для сжатого воздуха D 8 мм, длиной 1,5 м с быстроразъемным соединением DN 5 и шланговым резьбовым соединением $\frac{1}{2}$ ", для испытания под давлением с помощью сжатого воздуха. Шланг для соединения компрессора и патрубков подключения к водопроводу, длина 0,6 м, с быстроразъемным соединением DN 7,2 и шланговым резьбовым соединением 1", двойной ниппель 1", для продувки остатков воды из REMS Мульти-Пуш и всасывающих/напорных шлангов после завершения работы. Без устройства для дезинфекции, без устройства очистки и консервации. В картонной коробке.

Арт.-№ 115610 R220 € 2 390.–

+ стартовый комплект TW-H

1 REMS V-Jet TW
2 REMS Peroxi Color
1 REMS V-Jet H
2 REMS CleanH
2 REMS NoCor
Цена € 718.60

€ 1 950.–

€ 2 350.–

Арт.-№ 1156X1 R220

REMS Multi-Push SLW Set

Аналогично REMS Мульти-Пуш SL Set, артикул 115610, но дополнительно с гидropневматическим водяным насосом и 1 шлангом высокого давления D $\frac{1}{2}$ ", длиной 1,5 м, со шланговыми резьбовыми соединениями $\frac{1}{2}$ ", крышками, для испытания под давлением систем трубопроводов и резервуаров с помощью воды. В картонной коробке.

Арт.-№ 115611 R220 € 2 990.–

+ стартовый комплект TW-H

1 REMS V-Jet TW
2 REMS Peroxi Color
1 REMS V-Jet H
2 REMS CleanH
2 REMS NoCor
Цена € 718.60

€ 2 499.–

€ 2 840.–

Арт.-№ 1156X2 R220

REMS V-Jet TW

Устройство для дезинфекции сантехнического оборудования питьевого водоснабжения, для подачи дозирочного раствора для дезинфекции.

Арт.-№ 115602 R

€ 209.–

REMS Peroxi Color

бутылка 1 л дозирочного раствора REMS Peroxi для дезинфекции трубопровода объемом примерно 100 л, бутылочка 20 мл красного красителя REMS Color для окрашивания дозирочного раствора с целью контроля заполнения и износа, пипетка для проверки действия дозирочного раствора.

Арт.-№ 115605 R

€ 61.⁹⁰

REMS V-Jet H

Устройство очистки и консервации для систем отопления, для подачи очистителя и средства защиты от коррозии.

Арт.-№ 115612 R

€ 209.–

REMS CleanH

Устройство очистки и консервации для систем отопления, для подачи очистителя и средства защиты от коррозии

Арт.-№ 115607 R

€ 42.⁵⁰

REMS NoCor

Бутылка 1 литр средства для защиты от коррозии для консервации систем отопления, для контроля заполнения, синего цвета, для ок. 100 л объема трубопровода.

Арт.-№ 115608 R

€ 45.⁹⁰



Немецкий высококачественный продукт



С системой кодирования цветом!

Активные вещества для дезинфекции, очистки и консервации окрашены в разный цвет. Благодаря окраске можно видеть, полностью ли активные вещества поданы в нужное место или вымыты оттуда.



Принтер

для печати сохраненных результатов выполнения программ промывки и испытания

Арт.-№ 115604 R

€ 319.–

¹Испытание нагружением сантехнического оборудования питьевого водоснабжения с использованием сжатого воздуха согласно бюллетеню «Проверка на герметичность сантехнического оборудования питьевого водоснабжения» (январь 2011 года) Центрального союза специалистов по сантехнике, отоплению и кондиционированию ФРГ (ZVSHK). Дезинфекция сантехнического оборудования питьевого водоснабжения согласно EN 806-4:2010 и бюллетеню «Промывка, дезинфекция и ввод в эксплуатацию сантехнического оборудования питьевого водоснабжения» (август 2014 г.) Центрального союза специалистов по сантехнике, отоплению и кондиционированию ФРГ.

²Проверка на герметичность газовых установок с использованием сжатого воздуха согласно Техническому Правилу «DVGW-TRGI 2008, Техническое Правило для газовых установок – рабочий лист DVGW G 600» Германского Союза водо- и газоснабжения DVGW, Германия

REMS Solar-Push – заполнение, промывка и выпуск воздуха за одну рабочую операцию. Самовсасывающий. Высокая производительность подачи. Идеальное решение для солнечных, геотермальных установок и систем отопления «теплый пол».

Удобная очистка и простое заполнение благодаря очень большому отверстию в пластиковом контейнере.

Две практичные рукоятки для легкой переноски пластикового контейнера.



Немецкий высококачественный продукт

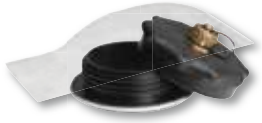

REMS Solar-Push K 60

Электрический блок заполнения и промывки для простого и быстрого заполнения, промывки и выпуска воздуха из замкнутых систем. Расход ≤ 36 л/мин, емкость резервуара 30 л. С центробежным насосом, температурная устойчивость для длительной нагрузки ≤ 60°C. Давление подачи ≤ 0,55 МПа/5,5 бар/80 фунт/кв. дюйм. Конденсаторный двигатель 230 В, 50 Гц, 860 Вт. 2 гибких, прозрачных тканевых шлангов из ПВХ ½" Т60, длиной по 3 м каждый, термостойкий ≤ 60°C. В картонной коробке. Арт.-№ 115312 R220 € 699.–

€ **549.–**

REMS Solar-Push I 80

Электрический блок заполнения и промывки для простого и быстрого заполнения, промывки и выпуска воздуха из замкнутых систем. Расход ≤ 27 л/мин, емкость резервуара 30 л. С пластинчатым насосом с гибкими лопастями, температурная устойчивость для длительной нагрузки ≤ 80°C. Давление подачи ≤ 0,65 МПа/6,5 бар/94 фунт/кв. дюйм. Конденсаторный двигатель 230 В, 50 Гц, 1000 Вт. Клапан сброса давления. 2 гибких тканевых шланга из ЭПДМ ½" Т100, длиной по 3 м каждый, высокая температурная устойчивость ≤ 100°C. В картонной коробке. Арт.-№ 115311 R220 € 769.–

€ **629.–**



Фильтр тонкой очистки 70 мкм

заворачиваемой крышкой с подключением обратной линии ¾", переходником, 1 фильтровальным мешком 70 мкм для промывки напольного/настенного панельного отопления и удаления шлама. Арт.-№ 115220

€ **74.90**

Фильтр тонкой очистки с фильтрующим элементом 90 мкм

мюющийся, с большим грязеуловителем, с подключением обратной линии ¾" для промывки напольного/настенного панельного отопления и удаления шлама. Арт.-№ 115323 R

€ **157.–**

Реверсивный клапан направления потока

в сборе с тканевым шлангом ЭПДМ ½" Т100, для промывки напольного/настенного панельного отопления и эффективного удаления шлама гидравлическими ударами при изменении направления потока Арт.-№ 115326 R

€ **208.50**

REMS Pull-Push – быстрое устранение засорений.

Высокое усилие прижатия благодаря передней, регулируемой рукоятке.

Оптимальная адаптация к выполняемой очистке благодаря использованию 2 манжет: короткой для умывальника и ванны и длинной – для туалета.



REMS Pull-Push

Устройство всасывания и очистки под давлением для быстрого устранения засорения. С короткой и длинной манжетой. В картонной коробке. Арт.-№ 170300 R € 101.70

€ **81.–**

REMS E-Push 2 – электронная система заполнения и контроля.

Шланг высокого давления с прокладкой из ткани предотвращает искажение результатов измерения.

Высокопроизводительный поршневой насос.

Рукав воздухозаборника с всасывающим фильтром.

Высокая производительность 7 л/мин.

Регулируемое ограничение давления.



До 60 бар. 1300 Вт.

Самовсасывающий.

REMS E-Push 2

Ручной опрессовочный насос, p ≤ 6 бар/60 МПа/870 фунтов/кв. дюйм, для опрессовки и проверки герметичности трубопроводных систем до 6 МПа/60 бар/870 фунтов/кв. дюйм, с регулируемой настройкой давления. Турбонасосный агрегат с конденсаторным двигателем 230 В, 50 Гц, 1300 Вт. Всасывающий шланг длиной 1,5 м с разъемом ½". Шланг высокого давления длиной 1,5 м с разъемом ½", клапаном обратного течения. В картонной коробке. Арт.-№ 115500 R220 € 676.80

€ **575.–**

REMS Push – надежная герметичность.

Нагнетательный поршень из латуни



Объем емкости 12 л до 60 бар



Емкость из нержавеющей стали

REMS Push

Ручной опрессовочный насос с манометром с точной шкалой, $p \leq 6$ МПа/60 бар/870 фунт/кв. дюйм, для испытания под давлением и проверки герметичности трубопроводных систем и резервуаров до 6 МПа/60 бар/870 фунт/кв. дюйм. Коррозионностойкая емкость из листовой стали с порошковым покрытием на 12 л. Шланг высокого давления длиной 1,5 м с разъемом $\frac{1}{2}$ ". В картонной коробке.

Арт.-№ 115000 R € 199.30

€ 156.-

REMS Push INOX

Ручной опрессовочный насос с манометром с точной шкалой, $p \leq 6$ МПа/60 бар/870 фунт/кв. дюйм, для испытания под давлением и проверки герметичности трубопроводных систем и резервуаров до 6 МПа/60 бар/870 фунт/кв. дюйм. Емкость из нержавеющей стали на 12 л. Шланг высокого давления длиной 1,5 м с разъемом $\frac{1}{2}$ ". В картонной коробке.

Арт.-№ 115001 R € 255.80

€ 205.-

Патент EP 3 059 022



0–950 об/мин
600 Вт, всего 5,2 кг

Немецкий высококачественный продукт

REMS Mini-Cobra S Set

Электрическое устройство для очистки труб с быстрым переключением, для труб D 20–50 (75) мм. Спирали для чистки труб D 6, 8 и 10 мм. Барабан для спиралей изготовлен из ударпрочной, укрепленной стекловолокном пластмассы. Быстрозажимной патрон. Универсальный привод 230 В, 50–60 Гц, 630 Вт, с высоким крутящим моментом и реверсом. Плавное регулирование скорости вращения и подачи спирали от 0 до 950 мин⁻¹. Барабан для спиралей из ударпрочной, укрепленной стекловолокном пластмассы. Спираль D 8 мм, с сердечником, длина 7,5 м.. В прочной металлической коробке.

Арт.-№ 170023 R220 € 470.-

€ 369.-

Надежное удобное устройство для быстрого использования при засорении труб, например, на кухне, в ванной и туалете.



Немецкий высококачественный продукт



REMS Mini-Cobra

Устройство для очистки труб Ø 20–50 (75) мм, с кривошипной рукояткой и 6-гранным захватом для стандартной приводной машины (электрическая сверлильная машина с медленным ходом и плавным приводом или дрель-шуруповерт). Для спиралей очистки труб Ø 6, 8 и 10 мм. Спиральный барабан из прочного пластика, усиленного стекловолокном. Быстрозажимной патрон. Спираль Ø 8 мм, длиной 7,5 м. В картонной коробке.

Арт.-№ 170010 R € 143.-

€ 115.⁹⁵



Немецкий высококачественный продукт

REMS Cobra 32 Set 22+32

Электрическая машина для прочистки труб D 20–250 мм. Приводной двигатель с не требующим технического обслуживания конденсаторным двигателем 230 В, 50 Hz, 1050 W, правый и левый ход. Направляющая. Кабель со встроенным выключателем безопасности (PRCD). 5 частей спиралей 22 × 4,5 м в корзине, прямой бур 22, возвратный бур 22, конусный бур 22, зубчатый лепестковый бур 22/35, разделительный штифт 22/32,4 части спиралей 32 × 4,5 м в корзине, прямой бур 32, возвратный бур 32, конусный бур 32, зубчатый лепестковый бур 32/45, разделительный штифт 32, 2 пары перчаток, прочный стальной чемодан для насадок. В коробке.

Арт.-№ 174011 R220 € 3 170.-

€ 2 498.-

REMS Cobra – свободная обработка труб – просто и быстро.

Быстродействующая машина для прочистки с частичными спиралью для рабочей длины до 70 м. Эффективное вращение цепи и фрезерование с частотой до 740 об/мин.

Закрытый приводной шпиндель защищает электродвигатель и привод от проникновения грязи и воды.

REMS Cobra 22 Set 16+22

Электрическая машина для очистки труб Ø 20–150 мм. Приводная машина с ременным приводом, не требующим техобслуживания, конденсаторным двигателем 230 В, 50 Гц, 750 Вт, право- и левостороннее переключение, направляющий шланг. Выключатель индивидуальной защиты (PRCD). 5 частичных спиралей 16 × 2,3 м в спиральном коробе, прямой бур 16, бугорчатый бур 16, зубчатый лепестковый бур 16/25, разделяющий штифт спиралей 16, 5 частичных спиралей 22 × 4,5 м в спиральном коробе, прямой бур 22, возвратный бур 22, воронкообразный бур 22, зубчатый крестообразный лепестковый бур 22/35, разделяющий штифт спиралей 22/32, 2 пары перчаток, ящик из листовой стали для каждого набора инструментов. В картонной коробке.

Арт.-№ 172012 R220 € 1 735.-

€ 1 250.-

REMS RAS P – предназначенный для высоких нагрузок труборез для резки пластиковых и соединительных труб.

Международная премия в области дизайна

Шпиндель повышенной устойчивостью, длинная направляющая шпинделя и специально закаленные ролики с противодавлением. Благодаря этому обеспечивается точное перемещение по трубе, удобная подача, простая и точная резка под прямым углом. Быстрая перестановка ходового винта поперечной подачи в обоих направлениях.



REMS RAS P 10–40

Труборез для труб Ø 10–40 мм, ½–1½".
Арт.-№ 290050 R € 108.70

Немецкий высококачественный продукт

€ **88.²⁰**



REMS RAS P 50–110

Труборез для труб Ø 50–110 мм, 2–4"
Арт.-№ 290100 R € 167.80

Немецкий высококачественный продукт

€ **136.¹⁰**



REMS RAS P 10–63

Труборез для труб Ø 10–63 мм, ½–2"
Арт.-№ 290000 R € 118.30

€ **97.¹⁰**



REMS RAS P 110–160

Труборез для труб Ø 110–160 мм, 4–6"
Арт.-№ 290200 R € 208.90

€ **171.⁴⁰**

REMS ROS P – удобный трубный резак для точной, быстрой резки пластиковых и соединительных труб.



REMS ROS P 26

Быстрое резание одним движением. Ножницы для резки труб с односторонним управлением. Для труб Ø ≤ 26 мм, 1".
Арт.-№ 291240 R € 40.80

€ **31.⁷⁰**



REMS ROS P 42 PS

Ножницы с ускоренным возвратом для резки труб Ø ≤ 42 мм, 1½".
Арт.-№ 291000 RPS € 59.90

€ **49.²⁰**



REMS ROS P 35

Ножницы с ускоренным возвратом для резки труб Ø ≤ 35 мм, 1¾".
Арт.-№ 291200 R € 44.30

€ **36.⁵⁰**



REMS ROS P 42 S

Ножницы с ускоренным возвратом для резки труб Ø ≤ 42 мм, 1¾".
Арт.-№ 291010 R € 69.90

€ **49.²⁰**



REMS ROS P 35 A

Ножницы с автоматическим ускоренным возвратом для резки труб Ø ≤ 35 мм, 1¾".
Арт.-№ 291220 R € 56.30

€ **46.⁷⁰**



REMS ROS P 63 P

Ножницы с ускоренным возвратом для резки труб Ø ≤ 63 мм, 2".
Арт.-№ 291270 R € 119.–

€ **96.⁴⁰**



REMS ROS P 42

Ножницы с ускоренным возвратом для резки труб Ø ≤ 42 мм, 1¾".
Арт.-№ 291250 R € 79.10

€ **65.²⁰**



REMS ROS P 63 S

Ножницы с ускоренным возвратом для резки труб Ø ≤ 63 мм, 2".
Арт.-№ 291290 R € 129.–

€ **96.⁴⁰**

REMS RAS Cu-INOX S – предназначенный для высоких нагрузок труборез с игольчатыми подшипниками для резки из нержавеющей стали, высокоуглеродистой стали, меди и др. Для особо легкой резки.



REMS RAS Cu-INOX 3–28S Mini

С игольчатыми подшипниками. Для труб Ø 3–28 мм, ¼–1¼".
Арт.-№ 113241 R € 40.40

€ **33.⁴⁰**



REMS RAS Cu-INOX 3–35S

На игольчатых подшипниках со встроенным устройством для снятия заусенцев с труб. Для труб Ø 3–35 мм, ¼–1¼".
Арт.-№ 113351 R € 58.50

€ **43.⁹⁰**



Ролики с противодавлением на игольчатых подшипниках. Отрезной ролик на игольчатых подшипниках.



Быстрая перестановка ходового винта поперечной подачи в обоих направлениях (REMS RAS Cu-INOX 8–64S).

Международная премия в области дизайна



REMS RAS Cu-INOX 8–64 S

С игольчатыми подшипниками, быстрой перестановкой. Для труб Ø 8–64 мм, ¾–2½".
Арт.-№ 113401 R € 157.50

€ **114.–**

Немецкий высококачественный продукт

REMS RAS St – Прочный высококачественный инструмент для резки труб.



REMS RAS St 1/8–2"
Труборез для труб Ø 1/4–2", 10–60 мм.
Арт.-№ 113000 R € 151.20

€ **125.²⁰**

Труборез для стальных труб.

Немецкий высококачественный продукт



REMS RAS St 1 1/4–4"
Труборез для труб Ø 1 1/4–4", 30–115 мм.
Арт.-№ 113100 R € 302.30

€ **248.⁴⁰**

REMS RAS Cu-INOX – предназначенный для высоких нагрузок труборез для резки из нержавеющей стали, высокоуглеродистой стали, меди и др.

Надежная, прочная конструкция для работы в тяжелых условиях. Шпиндель с повышенной устойчивостью, длинная направляющая шпинделя и специально закаленные ролики с противодавлением. Благодаря этому обеспечивается точное перемещение по трубе, удобная подача, простая и точная резка под прямым углом.



REMS RAS Cu-INOX 3–16
Труборез для труб Ø 3–16 мм, 1/8–3/4".
Арт.-№ 113200 R € 20.40

€ **16.⁶⁰**



REMS RAS Cu-INOX 3–28 Mini
Труборез для труб Ø 3–28 мм, 1/8–1 1/4".
Арт.-№ 113240 R € 30.40

€ **25.¹⁰**



REMS RAS Cu-INOX 3–28
Труборез для труб Ø 3–28 мм, 1/8–1 1/4".
Арт.-№ 113300 R € 23.80

€ **19.²⁰**

Немецкий высококачественный продукт



REMS RAS Cu-INOX 6–42
Труборез для труб Ø 6–42 мм, 1/4–1 1/2".
Арт.-№ 113380 R € 113.20

€ **93.⁴⁰**

Международная премия в области дизайна



REMS RAS Cu-INOX 6–64
Труборез для труб Ø 6–64 мм, 1/4–2 1/2".
Арт.-№ 113400 R € 135.–

€ **108.⁸⁰**

Немецкий высококачественный продукт



REMS RAS Cu-INOX 3–35
Труборез для труб Ø 3–35 мм, 1/8–1 1/4", со встроенным устройством для снятия заусенцев.
Арт.-№ 113350 R € 43.50

€ **29.⁷⁰**



REMS RAS Cu-INOX 3–42
Труборез для труб Ø 3–42 мм, 1/8–1 1/4", со встроенным устройством для снятия заусенцев.
Арт.-№ 113330 R € 55.20

€ **37.³⁰**

REMS RAS Cu – предназначенный для высоких нагрузок труборез для резки медных труб

Шпиндель с повышенной устойчивостью, длинная направляющая шпинделя и специально закаленные ролики с противодавлением. Благодаря этому обеспечивается точное перемещение по трубе, удобная подача, простая и точная резка под прямым углом.

Международная премия в области дизайна

Быстрая перестановка ходового винта поперечной подачи в обоих направлениях.



REMS RAS Cu 8–42
Труборез для труб Ø 8–42 мм, 3/8–1 1/4".
Арт.-№ 113370 R € 101.20

€ **83.⁵⁰**

Немецкий высококачественный продукт



REMS RAS Cu 8–64
Труборез для труб Ø 8–64 мм, 3/8–2 1/2".
Арт.-№ 113410 R € 125.70

€ **96.²⁰**



REMS RAS Cu 3–35
Труборез для труб Ø 3–35 мм, 1/8–1 1/4", со встроенным устройством для снятия заусенцев.
Арт.-№ 113340 R € 40.10

€ **29.⁷⁰**



REMS RAS Cu 3–42
Труборез для труб Ø 3–42 мм, 1/8–1 1/4", со встроенным устройством для снятия заусенцев.
Арт.-№ 113320 R € 50.10

€ **37.³⁰**

Прочные высококачественные инструменты для эксплуатации при высокой нагрузке с длительным сроком службы.



REMS Catch S 1" + S 1½" + W 240

Раздвижной трубный ключ, шведская модель. DIN 5234 – Форма С. Сантехнические клещи со вставленным шарниром (промышленный), 7-кратная регулировка. ISO 8976. Арт.-№ 116X01 R € 108.50

€ **65.⁷⁰**

Прочная конструкция из хромованадиевой стали, цельнометаллическая штамповка, закаленная сталь с порошковым покрытием.



REMS Catch S 1" + S 1½" + S 2"

Раздвижной трубный ключ, шведская модель. DIN 5234 – форма С. Арт.-№ 116X02 R € 160.10

€ **92.⁴⁰**

REMS Helix VE – сверление, завинчивание и снятие заусенцев.



Светодиодный индикатор рабочего состояния



всего 1,3 кг



БЕСПЛАТНО*

REMS Helix VE Li-Ion Set

Дрель-шуруповерт с аккумулятором и вариозлектроникой (VE) для сверления стали, камня Ø ≤ 10 мм, дерева Ø ≤ 28 мм и других материалов, а также для вкручивания/откручивания винтов Ø ≤ 7 мм. Приводная машина с быстросменным зажимным патроном без ключа, диапазон зажима 0,8–10 мм, правостороннее и левостороннее вращение. Электромеханический привод с мощным аккумуляторным двигателем 14,4 В, 300 Вт, 2-ступенчатый прочным планетарным механизмом. 2 плавно регулируемых диапазона частоты вращения 0–300 об/мин и 0–1250 об/мин, 25 шагов момента плюс шаг бура, высокий момент вращения 31 Нм в пределах диапазона низкой частоты вращения. Предохранительный выключатель импульсного режима. Встроенная рабочая светодиодная лампа. Зажим для крепления на поясе. Ионно-литиевый аккумулятор 14,4 В, 1,5 Ач, ионно-литиевое/никель-кадмиевое устройство ускоренной зарядки 230 В, 50–60 Гц, 65 Вт. 1 бит с двойным лезвием шлицевым/крестовым, длина 50 мм. В сумке для переноски. Арт.-№ 190010 R220 € 359.–

+ Подарочный пакет по цене € 210.70*

Арт.-№ 190X02 R220 € **389.–**



Дрель для керамической плитки REMS Set 6-8-10

Полюе сверла для сухого сверления с алмазами со специальным наполнением. Для керамики, керамогранита, гранита, мрамора и других материалов. 3 дрели для керамической плитки Ø 6, 8, 10 мм, центровочное приспособление с вакуумным креплением. Для электрического привода от дрели-отвертки. Арт.-№ 181700 R € 164.30



€ **117.⁹⁵**

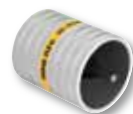

Патент EP 0 875 327

REMS REG 10–54 E

Устройство для снятия заусенцев с наружной и внутренней поверхностей труб Ø 10–54 мм, Ø ½–2¼". Для электрического привода от дрели-отвертки. Арт.-№ 113835 R € 99.70

€ **80.⁶⁰**



Поводок к REMS REG 10 – 42

Для электрического привода от дрели-отвертки. Арт.-№ 113815 R

€ **37.–**



REMS REG 10–42

Устройство для снятия заусенцев с наружной и внутренней поверхностей труб Ø 10–42 мм, Ø ½–1¼". Арт.-№ 113810 R

€ **86.⁹⁰**

REMS Swing – выполняйте гибку труб в месте прокладки, диаметр до Ø 32 мм.

Сверхбыстрая обработка благодаря практичному многофункциональному рычагу для ускоренной подачи и возврата. Зубчатая рейка из закаленной стали.

Немецкий высококачественный продукт

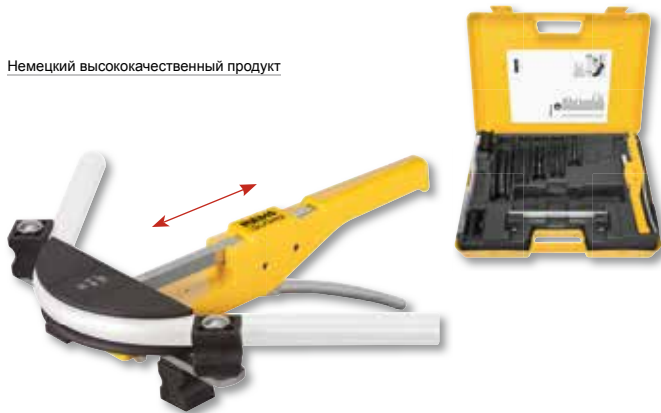

REMS Swing

Ручной трубогиб для работы одной рукой Ø 10–32 мм, Ø ¾–7/8", до 90°. Мягкие медные трубы Ø 10–22 мм, Ø ¾–7/8", s ≤ 1 мм, мягкие медные трубы с оболочкой Ø 10–18 мм, Ø ¾–5/8", s ≤ 1 мм, мягкие трубы из углеродистой стали с оболочкой для систем запрессовки Ø 12–18 мм, s ≤ 1,2 мм, мягкие прецизионные трубы из стали Ø 10–18 мм, s ≤ 1 мм, композитные трубы Ø 14–32 мм. До D 26 мм с приводом, гибочными сегментами, опорой скользящих роликов S D 10–26 мм со скользящими роликами, в прочном ящике из листовой стали/кофре. До D 32 мм с приводом, гибочными сегментами, 2 опорами скользящих роликов D 10–26 мм и D 32 мм со скользящими роликами, в прочном кофре. Привод, сегменты для гибки, универсальный упор с элементами скольжения. В стальном чемодане.

Медные трубы и др.

Комплект 12-15-18-22

Арт.-№ 153025 R € 262.–

€ 215.–

Композитные трубы и др.

Комплект 14-16-18-20-25/26

Арт.-№ 153022 R € 272.–

€ 225.–

Композитные трубы и др.

Комплект 16-18-20-25/26-32

Арт.-№ 153023 R € 441.–

€ 366.–

REMS Hydro-Swing – Выполнение работ без усилий благодаря использованию масляногидравлического привода. Идеально подходит для композитных труб до Ø 32 мм.

Также для труб из нержавеющей стали до Ø 22 мм.



Немецкий высококачественный продукт

REMS Hydro-Swing

Масляногидравлический ручной трубогиб D 10–32 мм, D ¾–7/8", до 90°. Мягкие медные трубы D 10–22 мм, D ¾–7/8", s ≤ 1 мм, мягкие медные трубы с оболочкой Ø 10–18 мм, D ¾–5/8", s ≤ 1 мм, трубы систем запрессовки из нержавеющей никелевой стали D 12–22 мм, s ≤ 1,2 мм, мягкой углеродистой стали в оболочке D 12–18 мм, s ≤ 1,2 мм, мягкие трубы из прецизионной стали D 10–22 мм, s ≤ 1,5 мм, композитные трубы D 14–32 мм. До D 26 мм с приводом, гибочными сегментами, опорой скользящих роликов H-S D 10–26 мм со скользящими роликами, торцовый ключ для внутренних шестигранников, в прочном кофре. До D 32 мм с приводом, гибочными сегментами, 2 опорами скользящих роликов D 10–26 мм и D 32 мм со скользящими роликами, торцовый ключ для внутренних шестигранников, в прочном кофре.

Медные трубы, трубы систем Pressfitting из нержавеющей стали и т.д.

Set 12-15-18-22

Арт.-№ 153525 R € 519.–

€ 399.–

Композитные трубы и др.

Set 14-16-18-20-25/26

Арт.-№ 153522 R € 489.–

€ 379.–

Композитные трубы и др.

Set 16-18-20-25/26-32

Арт.-№ 153523 R € 554.–

€ 429.–

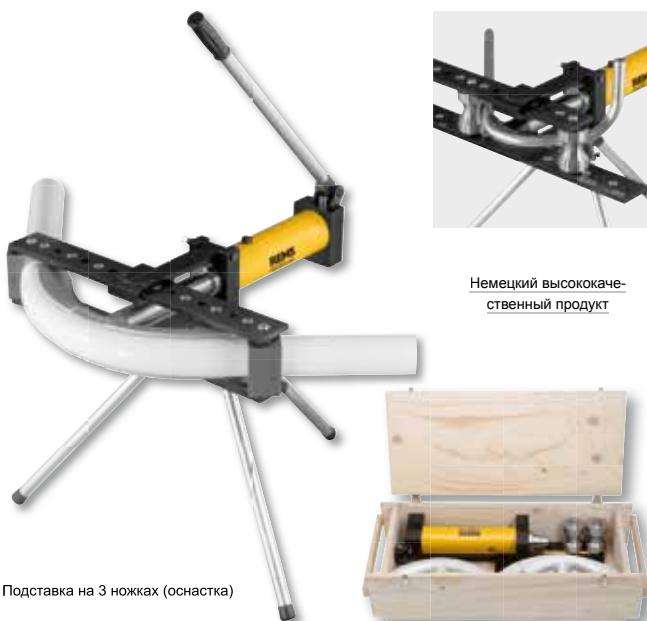

Подставка на 3 ножках (оснастка)

Немецкий высококачественный продукт

REMS Python – Чрезвычайно легкая гибка труб диаметром до Ø 2", Ø 75 мм.

REMS Python

Масляногидравлический трубогиб для точной гибки труб до 90°. Стальные трубы EN 10255 Ø ¾–2", композитные трубы Ø 32–75 мм. Привод с опорами скользящих роликов, верхняя опора скользящих роликов со смещаемой в сторону опорной плитой скользящего ролика, 2 скользящих ролика, гибочные сегменты St и V. В прочном ящике для транспортировки.

Стальных труб

Комплект St ¾-1½-3¼-1-1¼"

Арт.-№ 590020 R € 1 195.–

€ 965.–

Стальных труб

Комплект St 1½-¾-1-1¼-1½-2"

Арт.-№ 590021 R € 1 315.–

€ 1 079.–

Соединительных труб

Комплект V 40-50-63 мм

Арт.-№ 590022 R € 1 220.–

€ 1 029.–

Подставка на 3 ножках

Арт.-№ 590150 R

€ 120.²⁰

Гибочный сегмент и ролик Ø 75 мм

Арт.-№ 590063 R

€ 502.⁶⁰

REMS Sinus – качественная гибка труб.

Немецкий высококачественный продукт



REMS Sinus Set

Ручной трубогиб Ø 10–32 мм, Ø ¼–¾", до 180°. Для твердых, полутвердых, мягких медных, а также тонкостенных труб, Ø 10–22 мм, D ¼–½", мягкие медные трубы в оболочке, также и тонкостенные, Ø 10–18 мм, трубы систем пресс-фитинга из нержавеющей стали Ø 12–18 мм, мягкие трубы из прецизионной стали Ø 12–22 мм, прецизионные мягкие стальные трубы Ø 10–20 мм, электроизоляционные трубы по EN 50086 Ø 16–20 мм, металлопластиковые трубы Ø 14–32 мм, и др. Привод, вставной стержень. Сегменты и упоры, REMS аэрозоль для гибки труб. В прочном стальном чемодане.

Комплект 15-18-22

Арт.-№ 154001 R € 689.–

€ **429.–**

Комплект 14-16-18

Арт.-№ 154002 R € 569.–

€ **429.–**

Комплект 12-15-18-22

Арт.-№ 154003 R € 669.–

€ **489.–**

Комплект 10-12-14-16-18-22

Арт.-№ 154004 R € 859.–

€ **589.–**

REMS Curvo – гибка труб без складок диаметром до Ø 40 мм, 180°.

Гибка вместо дорогих фитингов! REMS Curvo оправдывает себя уже после нескольких гибок.

Без тисков. Готов к работе без регулировки.



1000 Вт – всего 8 кг

Немецкий высококачественный продукт

REMS Curvo

Электрический трубогиб D 10–40 мм, D ¼–1½", до 180°. Жесткие, полужесткие, гибкие медные трубы, в том числе тонкостенные, D 10–35 мм, D ¼–1½", мягкие медные трубы в оболочке, в том числе тонкостенные, D 10–18 мм, толстостенные медные трубы K65 для холодильной техники и систем кондиционирования EN 12735-1 D ¾–1½", трубы систем запрессовки из нержавеющей стали D 12–28 мм, углеродистой стали, в том числе в оболочке, D 12–28 мм, мягкие трубы из прецизионной стали D 10–28 мм, стальные трубы EN 10255 D ¼–¾", электромонтажные трубы EN 50086 D 16–32 мм, композитные трубы D 14–40 мм и т. д. Электрический привод с не требующим технического обслуживания редуктором с проскальзывающей предохраняющей муфтой, универсальный двигатель 230 В, 50–60 Гц, 1000 Вт с бесступенчатым, электронным, толчковым выключателем, правый и левый ход, палец-упор. Сегменты и упоры для гибки¹⁾. В прочном стальном чемодане.

Комплект 15-18-22

Арт.-№ 580026 R220 € 1 334.–

€ **1 098.–**

Set 15-22-28

Арт.-№ 580040 R220 € 1 440.–

€ **1 265.–**

Set 15-18-22-28

Арт.-№ 580036 R220 € 1 560.–

€ **1 329.–**

Держатель привода 3В

регулируемая высота, на треноге
Арт.-№ 586100 R € 174.50

€ **107.–**



3В

REMS Curvo 50 – гибка труб диаметром до Ø 50 мм, 90° без складок.

Без тисков. Готов к работе без регулировки.

REMS Curvo 50 Basic-Pack

Электрический Трубогиб D 10–50 мм, до 90°. Стальные трубы EN 10255 Ø ¼–1¼", трубы из нержавеющей стали EN ISO 1127, EN 10217-7, Ø ½–1¼", s ≤ 2,6 мм, жесткие, полужесткие, мягкие медные трубы, Ø 10–42 мм, тонкостенные медные трубы Ø 10–35 мм, толстостенные медные трубы K65 для холодильной техники и систем кондиционирования EN 12735-1 Ø ¾–1¾", трубы систем заправки из нержавеющей стали Ø 12–42 мм, углеродистой стали Ø 12–42 мм, углеродистой стали в оболочке Ø 12–28 мм, композитные трубы Ø 14–50 мм и т. д. Прочего приводной двигатель с не требующим обслуживания редуктором, с предохранительной проскальзывающей муфтой, универсальным двигателем 230 В, 50–60 Гц, 1.000 Вт, плавным, электронным выключателем и удобным и надежным реверсом. Прямоугольный переходник 35–50, прижимная планка 35–50, Палец упор. В прочном ящике для транспортировки.
Арт.-№ 580110 R220 € 2 520.–

€ **2 249.–**

Прямоугольный переходник 10–40, прижимная планка 10–40

для Гибочных сегменты и упоров REMS Curvo,
REMS Akku-Curvo, REMS Sinus, см. таблицы.
Арт.-№ 582120 R

€ **216.30**



1000 Вт

Немецкий высококачественный продукт



Сегмент и элемент скольжения для труб Ø мм/дюйм	R mm	X mm 90°	X mm 45°	→ REMS Sinus					→ REMS Curvo					→ REMS Akku-Curvo					→ REMS Curvo 50					Арт.-№	€				
				Cu	Cu-U	St 10312	St 10305-U	St 10305	St 10255	St 50086	V	Cu	Cu 12735	Cu-U	St 10312	St 10305-U	St 10305	St 10255	St 50086	V	Cu	Cu 12735	Cu-U			St 10312	St 1127	St 10305-U	St 10305
10	40	45	20	●		●			●					●		●		▲				▲						581400	188,90
12	45	49	22	●	●				●					●		●		▲				▲						581410	121,40
14, 10 U, ¼" (DN 6)	50	53	23	●	●	●	●		●					●		●		▲				▲						581420	136,10
15, 12 U	55	56	25	●	●	●	●		●					●		●		▲				▲						581430	136,10
16, 12 U	60	62	28	●	●	●	●		●					●		●		▲				▲						581440	136,10
17, 15 U	56	60	27	●		●			●					●		●		▲				▲						581110	155,10
18, 14 U, 15 U, ¾" (DN 10)	70	75	33	●	●	●	●		●					●		●		▲				▲						581450	136,10
20, 16 U, 18 U	75	80	36	●	●	●	●		●					●		●		▲				▲						581080	178,30
21,3, ½" (s = 1,6/2,0/2,6)	103	110	50						●									▲				▲			■			581480	359,50
22, 18 U, ½" (DN 15)	77	81	36	●	●		●		●					●		●		▲				▲						581460	167,80
22, 18 U, ½" (DN 15)	88	91	41						●									▲				▲						581470	216,30
24, 22 U	75	85	38						●									▲				▲						581130	216,30
25	98	103	46						●									▲				▲						581180	283,80
26	98	108	49						●									▲				▲						581270	268,00
26,9, ¾" (s = 1,6/2,0/2,6)	102	108	49						●									▲				▲						581490	369,80
28 ¹⁾	102 ³⁾	108	49						●									▲				▲						581070	204,40
28, ¾" (DN 20) ²⁾	102	110	50						●									▲				▲						581260	283,80
28, ¾" (DN 20) ³⁾	115	120	54						●									▲				▲						581310	286,60
30, 28 U	98	105	47						●									▲				▲						581150	283,80
32	98	110	50						●									▲				▲						581280	294,40
32	114	121	54						●									▲				▲						581320	357,70
1" (DN 25)	100	105	47						●									▲				▲						581520	385,10
33,7, 1" (s = 1,6/2,0/2,6)	100	105	47						●									▲				▲						581520	385,10
35	100	105	47						●									▲				▲						581500	385,10
35	140	150	68						●									▲				▲						581350	463,10
40	140	148	67						●									▲				▲						581330	468,40
42	140	155	70						●									▲				▲						581510	461,00
1¼" (DN 32)	140	150	68						●									▲				▲						581530	452,50
42,4, 1¼" (s = 2,0/2,6)	140	150	68						●									▲				▲						581530	452,50
50	135	143	64						●									▲				▲						581540	463,10
¾" (9,5 mm)	43	48	22	●					●									▲				▲						581200	159,30
½" (12,7 mm)	52	60	27	●					●									▲				▲						581210	163,50
¾" (15,9 mm)	63	70	32	●					●									▲				▲						581220	186,80
¾" (19,1 mm)	75	82	37	●					●									▲				▲						581230	192,10
¾" (22,2 mm)	98	107	48	●					●									▲				▲						581240	264,80
1" (25,4 mm)	101	112	50						●									▲				▲						581370	305,00
1½" (28,6 mm)	102	110	44						●									▲				▲						581260	283,80
1½" (28,6 mm)	115	117	53						●									▲				▲						581380	286,60
1¼" (31,8 mm)	114	123	55						●									▲				▲						581320	357,70
1¼" (31,8 mm)	133	145	65						●									▲				▲						581390	505,30
1¾" (34,9 mm)	100	105	47						●									▲				▲						581500	385,10
1¾" (34,9 mm)	140	150	68						●									▲				▲						581350	463,10
1½" (41,3 mm)	140	155	70						●									▲				▲						581510	461,00

R mm Радиус изгиба мм на нейтральной оси дуги (DVGW VP 392)
X mm Корректировочный размер для изгиба 90° и 45°
s mm Толщина стенки
¹⁾ жесткие, полужесткие медные трубы, в том числе тонкостенные, EN 1057
²⁾ жесткие медные трубы EN 1057
³⁾ Согласно рабочему листу Германского союза водо- и газоснабжения (DVGW) GW 392 для жестких и полужестких медных труб Ø 28 мм требуется минимальный радиус гибки 114 мм. Толщина стенки ≥ 0,9 мм.
▲ Прямоугольный переходник 10–40, прижимная планка 10–40 (Арт.-№ 582120)
■ Прямоугольный переходник 35–50, прижимная планка 35–50 (Арт.-№ 582110).
Cu: твердые, полутвердые, мягкие медные трубы, также и тонкостенные или в оболочке, EN 1057
Cu 12735: медные трубы K65 для холодильной техники и систем кондиционирования согласно EN 12735-1, EN 12449.

St 10312: трубы из нержавеющей стали систем заправки EN 10312, серия 2, EN 10088, EN 10217-7
St 1127: трубы из нержавеющей стали EN ISO 1127, EN 10217-7
St 10305-U: мягкие трубы из углеродистой стали систем заправки EN 10305-3
St 10305: мягкие прецизионные стальные трубы EN 10305-1, EN 10305-2, EN 10305-3, трубы из углеродистой стали EN 10305-3
St 10255: стальные трубы (трубы с резьбой) согласно EN 10255
St 50086: Трубы для электропроводки EN 50086
U: Трубы в оболочке
V: Металлопластиковые трубы
При правильной холодной гибке не должны образовываться трещины или складки. Трубы и размеры, которые этого не обеспечивают, не подходят для гибки на REMS Sinus, REMS Curvo, REMS Curvo 50 и REMS Akku-Curvo.

Одна система – 4 применения!

Идеально для монтажника.

Регулировка скорости (Патент EP 2 085 191)

Примененная для управления скоростью вращения тахоэлектроника обеспечивает постоянство выбранной скорости вращения, в том числе и под нагрузкой.



REMS Picus SR Set Titan

Электрическая сверлильная машина для алмазных кольцевых сверл с регулируемой скоростью. Для кернового бурения бетона, железобетона до $\leq \varnothing 162$ (200) мм, кирпичной кладки и других материалов толщиной до $\leq \varnothing 250$ мм. Для сухого или влажного сверления вручную или с помощью стойки сверлильного станка. Приводная машина с соединительной резьбой для кольцевых сверл UNC 1¼ снаружи, G ½ внутри, 2-ступенчатым редуктором, не требующим техобслуживания, с предохранительной проскальзывающей муфтой, универсальным двигателем 230 В, 50 - 60 Гц, 2200 Вт. Электронная система бесступенчатого регулирования частоты ходов от 250 до 500 об/мин (1-я передача) или от 600 до 1200 об/мин (2-я передача), защита от перегрева. Многофункциональный блок электроники с плавным пуском, ограничением скорости вращения на холостом ходу, предохранителем от перегрузки, защитой от блокировки. Импульсный переключатель с фиксатором. Выключатель индивидуальной защиты (PRCD). Устройство подачи воды с регулируемым запорным клапаном и быстроразъемной муфтой с блокировкой воды и шланговым соединением ½". Прижим. Комплект распорок. Гаечный ключ SW 32. В прочной металлической коробке. Сверлильная стойка REMS Titan с набором креплений для сверления в кирпичной кладке и бетоне. Без алмазных сверлильных коронок. Арт.-№ 183022 R220 € 2 199.–

€ 1 879.–

REMS Picus SR Set 62-82-132 Titan

Аналогично артикулу Арт.-№ 183022, но с универсальной алмазной коронкой для колонкового бурения REMS UDKB \varnothing 62, 82, 132 мм. Арт.-№ 183023 R220 € 2 599.–

€ 2 198.–

... теперь со стойкой сверлильного станка REMS Titan – для высочайших требований. Для кернового бурения до $\varnothing 300$ мм.

REMS Picus S2/3,5 – для кернового бурения железобетона и др. $\varnothing 300$ мм.



REMS Picus S2/3,5 Set Titan

Электрический алмазный инструмент для кольцевого сверления отверстий в бетоне, железобетоне, кирпичной кладке всех видов, природном камне, асфальте, бешовном полу всех видов, D 40–300 мм. Для сухого или влажного сверления с помощью стойки сверлильного станка. Приводная машина с соединительной резьбой для кольцевых сверл UNC 1¼ снаружи, 2-ступенчатым редуктором, не требующим техобслуживания, с предохранительной проскальзывающей муфтой, универсальным двигателем 230 В, 50 – 60 Гц, 3420 Вт. Многофункциональный электронный блок с плавным пуском, ограничением скорости вращения на холостом ходу, защитой от блокировки. Двухпозиционный переключатель. Выключатель индивидуальной защиты (PRCD). Скорость вращения шпинделя сверлильного станка под нагрузкой 320 об/мин, 760 об/мин. Устройство подачи воды с регулируемым запорным клапаном и быстроразъемной муфтой с блокировкой воды и шланговым соединением ½". Вспомогательное кольцо. Гаечный ключ SW 32. Сверлильная стойка REMS Titan с набором креплений для сверления в кирпичной кладке и бетоне. Без алмазных сверлильных коронок. В картонной коробке. Арт.-№ 180030 R220 € 3 908.–

€ 3 079.–

REMS Picus S1 – экономичная альтернатива



... теперь с помощью сверлильного станка REMS Simplex 2

REMS Picus S1 Basic-Pack

Электрический станок с алмазной коронкой для колонкового бурения бетона, железобетона до $\leq \varnothing 102$ (132) мм, кирпичной кладки и других материалов толщиной до $\leq \varnothing 162$ мм. Для сухого или влажного сверления вручную или с помощью стойки сверлильного станка. Приводная машина с соединительной резьбой для кольцевых сверл UNC 1¼ снаружи, G ½ внутри, редуктором, не требующим техобслуживания, с предохранительной проскальзывающей муфтой, универсальным двигателем 230 В, 50 - 60 Гц, 1800 Вт. Многофункциональная электроника с плавным пуском, ограничением скорости вращения на холостом ходу, предохранителем от перегрузки, защитой от блокировки. Импульсный переключатель с фиксатором. Выключатель индивидуальной защиты (PRCD). Скорость вращения шпинделя сверлильного станка под нагрузкой 580 об/мин. Устройство подачи воды с регулируемым запорным клапаном и быстроразъемной муфтой с блокировкой воды и шланговым соединением ½". Прижим. Центровочное приспособление G ½ с буром $\varnothing 8$ мм, торцовый ключ с внутренним шестигранником SW 3. Гаечный ключ SW 32. В прочной металлической коробке. Арт.-№ 180010 R220 € 1 299.–

€ 839.–

REMS Picus S1 Set Simplex 2

Аналогично артикулу Арт.-№ 180010, но с Сверлильная стойка REMS Simplex 2 с набором креплений для сверления в кирпичной кладке и бетоне. Без алмазных сверлильных коронок. Арт.-№ 180032 R220 € 2 008.–

€ 1 350.–



Стартовый комплект по небольшой цене.
Идеально для монтажника.

-15%

REMS UDKB Set 62-82-132

Ø 62, 82, 132 мм
Арт.-№ 181101 R € 540.60

€ **326.-**

REMS UDKB LS Set 62-82-132

Ø 62, 82, 132 мм
Арт.-№ 181111 R € 595.-

€ **359.-**

Универсальные алмазные сверлильные коронки REMS

Индуктивная пайка на полностью автоматических устройствах для пайки – неизменно высокое качество спая. Стебли сверл с напаянными алмазными сегментами восстанавливаются для повторного применения простой высокотемпературной пайкой.

Универсальное применение для различных материалов, сухого и влажного сверления, вручную или со стойкой. Единая внутренняя соединительная резьба UNC 1?. Глубина сверления 420 мм. Алмазные сегменты с клинообразной заборной частью ("форма крыши") для быстрой, легкой и тихой засверловки. Специально разработанные, высококачественные алмазные сегменты с большим содержанием алмаза и специальным соединением для выдающейся производительности и особо длительного срока службы. Идеально для универсального применения на железобетоне и на кирпичной кладке.

Привод для любых приводных машин REMS Picus и подходящих приводных машин других производителей с наружной соединительной резьбой UNC 1?.

-15%

Немецкий высококачественный продукт



**Индуктивная пайка!
Возможность многократного применения!**



Ø × глубина сверления × разъем		Арт.-№	€	€ по акции
UDKB 32 × 420 × UNC 1?	4	181010 R	106,20	74,34
UDKB 42 × 420 × UNC 1?	4	181015 R	111,70	78,19
UDKB 52 × 420 × UNC 1?	5	181020 R	124,40	87,08
UDKB 62 × 420 × UNC 1?	6	181025 R	141,70	99,19
UDKB 72 × 420 × UNC 1?	7	181030 R	155,10	108,57
UDKB 82 × 420 × UNC 1?	7	181035 R	158,90	111,23
UDKB 92 × 420 × UNC 1?	8	181040 R	177,10	123,97
UDKB 102 × 420 × UNC 1?	8	181045 R	182,30	127,61
UDKB 112 × 420 × UNC 1?	9	181050 R	202,90	142,03
UDKB 125 × 420 × UNC 1?	10	181057 R	243,80	170,66
UDKB 132 × 420 × UNC 1?	11	181060 R	240,00	168,00
UDKB 152 × 420 × UNC 1?	12	181065 R	280,60	196,42
UDKB 162 × 420 × UNC 1?	12	181070 R	287,30	201,11
UDKB 182 × 420 × UNC 1?	12	181075 R	306,90	214,83
UDKB 200 × 420 × UNC 1?	12	181080 R	318,10	222,67
UDKB 225 × 420 × UNC 1?	13	181085 R	459,20	321,44
UDKB 250 × 420 × UNC 1?	14	181090 R	482,90	338,03
UDKB 300 × 420 × UNC 1?	22	181095 R	521,50	365,05

Универсальные алмазные сверлильные коронки REMS LS (LASER)

Лазерная сварка на полностью автоматических сварных аппаратах – неизменно высокое качество сварного соединения. Высокая термостойкость: при экстремальных температурах из-за перегрева не происходит отпайки сегментов.

Универсальное применение для различных материалов, сухого и влажного сверления, вручную или со стойкой. Единая внутренняя соединительная резьба UNC 1?. Глубина сверления 420 мм. Алмазные сегменты с клинообразной заборной частью ("форма крыши") для быстрой, легкой и тихой засверловки. Специально разработанные, высококачественные алмазные сегменты с большим содержанием алмаза и специальным соединением для выдающейся производительности и особо длительного срока службы. Идеально для универсального применения на железобетоне и на кирпичной кладке.

Привод для любых приводных машин REMS Picus и подходящих приводных машин других производителей с наружной соединительной резьбой UNC 1?.

-15%



**Лазерная сварка!
Высокая термостойкость!**



Ø × глубина сверления × разъем		Арт.-№	€	€ по акции
UDKB LS 32 × 420 × UNC 1?	1	181410 R	139,00	97,30
UDKB LS 42 × 420 × UNC 1?	4	181415 R	123,00	86,10
UDKB LS 52 × 420 × UNC 1?	5	181420 R	137,00	95,90
UDKB LS 62 × 420 × UNC 1?	6	181425 R	156,00	109,20
UDKB LS 72 × 420 × UNC 1?	6	181430 R	171,00	119,70
UDKB LS 82 × 420 × UNC 1?	7	181435 R	175,00	122,50
UDKB LS 92 × 420 × UNC 1?	8	181440 R	195,00	136,50
UDKB LS 102 × 420 × UNC 1?	9	181445 R	201,00	140,70
UDKB LS 112 × 420 × UNC 1?	9	181450 R	224,00	156,80
UDKB LS 125 × 420 × UNC 1?	10	181457 R	269,00	188,30
UDKB LS 132 × 420 × UNC 1?	10	181460 R	264,00	184,80
UDKB LS 152 × 420 × UNC 1?	11	181465 R	309,00	216,30
UDKB LS 162 × 420 × UNC 1?	12	181470 R	317,00	221,90
UDKB LS 182 × 420 × UNC 1?	13	181475 R	369,00	258,30
UDKB LS 200 × 420 × UNC 1?	14	181480 R	382,00	267,40

REMS Pull – для сухого и мокрого улавливания пыли.

Устройство сертифицировано для улавливания опасной для здоровья пыли согласно EN 60335-2-69¹⁾.

REMS Pull

Электрический сухой и мокрый пылеулавливатель для промышленного применения. Для всасывания пыли, грязи и жидкостей. Идеально для удаления пыли из газов, при отрезании, сверлении и шлифовании. Байпасный двигатель 230 В, 50–60 Гц, 1200 Вт. Выключатель и переключатель для автоматической чистки фильтров со встроенным зеленым светодиодом. Переключатель мощности всасывания для плавного регулирования объема воздуха ≤ 74 л/с. Ограничитель уровня наполнения с автоматическим отключением. Автоматическая чистка фильтра. Электрическая розетка для инструментов до 2200 Вт, с электронной автоматикой включения/выключения. Большая емкость резервуара 35 л, заправочный объем жидкостей 19 л. Передвижной, 2 рабочих колеса, направляющий ролик/направляющий ролик с фиксатором. Соединительный кабель 7,5 м. 1 шт. бумажный мешок для фильтра, 1 шт. бумажный фильтр. 2 всасывающие металлические трубы по 0,5 м, рукоятка, всасывающий шланг 2,5 м, удлинитель всасывающего шланга 2,5 м. Плоская всасывающая насадка для жидких сред/сухих продуктов 300 мм с роликами, щетками, резиновыми губами. Насадка для всасывания из зазоров. Переходник шланг всасывания/электроинструмент. Встроенные крепления для соединительного кабеля, шланга всасывания и принадлежностей. В картонной коробке.

REMS Pull L Set

Сертифицирован в качестве пылесоса и пылеуловителя для улавливания вредной для здоровья пыли класса L¹⁾. Граничный параметр взрывоопасности/граничный параметр на рабочем месте > 1 мг/м³, коэффициент пропускания ≤ 1 %.

Арт.-№ 185500 R220 € 569.–

€ **489.–**

REMS Pull L Set W

REMS Pull L Set W – идеальное решение для всасывания биоплазмы при влажном сверлении сверлильной стойкой REMS. REMS Pull L Set с водоупорным плоским складчатый фильтром из полиэстера и водооткачивающим приспособлением.

Арт.-№ 185503 R220 € 939.–

€ **819.–**

REMS Pull M Set

Сертифицирован в качестве пылесоса и пылеуловителя для улавливания вредной для здоровья пыли класса M¹⁾. Граничный параметр взрывоопасности/граничный параметр на рабочем месте $> 0,1$ мг/м³, коэффициент пропускания $\leq 0,1$ %. С системой антистатика.

Электронный контроль объемного потока, переключатель диаметра шланга всасывания, заглушка для патрубков шланга всасывания. REMS Pull M с системой антистатика: Статический заряд отводится через проводящие всасывающие металлические трубы, проводящую ручку E, проводящий всасывающий шланг E, проводящий удлинитель шланга E и проводящий патрубок всасывающего шланга на заземленную верхнюю часть пылесоса.

Арт.-№ 185501 R220 € 799.–

€ **679.–**

REMS Pull M Set D

REMS Pull M Set D – идеальное решение для всасывания вредной для здоровья пыли при сухом сверлении с помощью REMS Picus S1, Picus SR, Picus S3 и др. REMS Pull M Set со всасывающим ротором для отсасывания пыли.

Арт.-№ 185504 R220 € 907.–

€ **784.–**



REMS Contact 2000 – самый маленький, мощный и быстрый аппарат своего рода.



Рабочая мощность = мощность пайки = 2000 Вт!
Поэтому время пайки напр., для Ø 18 мм всего 18 с.

Немецкий высококачественный продукт

REMS Contact 2000 Super-Pack

Электрический аппарат для мягкой пайки медных труб Ø 6–54 мм, Ø ¼–2¼". 230 В, 50–60 Гц, 2000 Вт. Выходное напряжение 24 В. Большой радиус работы благодаря 4-х метровому кабелю, надёжный трансформатор, 4 призматических электродов, 2 стержневых электрода, 250 г качественного припоя REMS Cu 3, 250 г качественной пасты REMS Cu 3, 1 труборез REMS RAS Cu-INOX 3–35, упаковка (10 шт.) REMS CU-INOX. В прочном стальном чемодане.

Арт.-№ 164050 R220 € 719.–

€ **629.–**



Улавливание опасной для здоровья пыли по EN 60335-2-69

При работе с минеральными строительными материалами, например, бетоном, железобетоном, кирпичной кладкой, природным камнем, образуется большое количество кварцсодержащей минеральной пыли (мелкой кварцевой пыли), опасной для здоровья. Вдыхание мелкой кварцевой пыли опасно для здоровья. Согласно EN 60335-2-69 для всасывания вредной для здоровья пыли с граничными параметрами взрывоопасности на рабочем месте $> 0,1 \text{ мг/м}^3$ рекомендуется применять не менее одного пылесоса класса пыли M¹⁾. REMS Pull M, Пылеуловитель для сухой и мокрой уборки, сертифицированный для всасывания вредной для здоровья пыли класса M, см. слева.

REMS Krokodil – просечка вместо долбления.

Полностью прилегающая пластина во время всего процесса шлицевания/отрезания для управляемого погружения алмазных отрезных кругов, надежной работы без образования пыли и легкой.



Регулировка скорости (Патент EP 2 085 191)

Примененная для управления скоростью вращения тахоэлектроника обеспечивает постоянство выбранной скорости вращения, в том числе и под нагрузкой.



REMS Krokodil 180 SR



REMS Krokodil 125 + REMS Pull M



Немецкий высококачественный продукт



+ Подарочный пакет по цене € 159.80*

2 универсальных алмазных отрезных диска REMS LS H-P Ø 180 мм



+ Подарочный пакет по цене € 51.20*

2 универсальных алмазных отрезных диска REMS LS-Turbo Ø 125 мм

REMS Krokodil 180 SR Basic-Pack

Электрическая просечная и разрезная машина с алмазным диском и системой регулирования скорости. Для просечки и резки, например, бетона, железобетона, кирпичной кладки любого вида, природного камня, бесшовного пола любого вида. Глубина просечки ≤ 61 мм, плавное регулирование. Ширина просечки ≤ 62 мм, изменяется с помощью прокладок 3, 6, 10, 20 мм. Приводная машина с ведущим валом Ø 22,2 мм, для 1, 2 или 3 алмазных отрезных дисков согласно EN 13236, $\leq \text{Ø} 180$ мм, с редуктором, не требующим техобслуживания, универсальным двигателем 230 В, 50–60 Гц, 2000 Вт. Многофункциональный блок электроники с плавным пуском, ограничением скорости вращения на холостом ходу, предохранителем от перегрузки, защитой от блокировки. Соединительный провод 5,7 м. Защита от непреднамеренного запуска при отказе сетевого питания. Предохранительный выключатель импульсного режима с блокировкой повторного включения. Скорость вращения под нагрузкой 4500 об/мин. Отсасывающий патрубок для подсоединения пылесоса/пылеуловителя (например, REMS Pull M). Гаечный ключ SW 13. В прочной металлической коробке. Арт.-№ 185011 R220 € 929.–

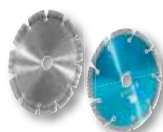

Универсальный алмазный отрезной диск REMS LS-Turbo Ø 180 мм
Лазерная сварка, высокая температурная устойчивость, для быстрой резки и резки прочных материалов, с металлическим основанием согласно EN 13236
Арт.-№ 185026 R

€ 47.20

Универсальный алмазный отрезной диск REMS LS H-P Ø 180 мм
Высокая производительность, лазерная сварка, высокая температурная устойчивость, для быстрой резки и резки особо прочных материалов, значительный срок службы, с металлическим основанием согласно EN 13236
Арт.-№ 185027 R

€ 79.90

REMS Krokodil 125 Basic-Pack

Электрическая просечная и разрезная машина с алмазным диском для просечки и резки, например, бетона, железобетона, кирпичной кладки любого вида, природного камня, бесшовного пола любого вида. Глубина просечки ≤ 38 мм, плавное регулирование. Ширина просечки ≤ 43 мм, изменяется с помощью прокладок 3, 6, 10, 20 мм. Приводная машина с ведущим валом Ø 22,2 мм, для 1 или 2 алмазных отрезных дисков согласно EN 13236, $\leq \text{Ø} 125$ мм, с редуктором, не требующим техобслуживания, с предохранительной проскальзывающей муфтой, универсальным двигателем 230 В, 50–60 Гц, 1850 Вт. Многофункциональный блок электроники с плавным пуском, ограничением скорости вращения на холостом ходу, предохранителем от перегрузки. Соединительный провод 2,3 м. Предохранительный выключатель импульсного режима с блокировкой повторного включения. Скорость вращения под нагрузкой 5000 мин⁻¹. Отсасывающий патрубок для подсоединения пылесоса/пылеуловителя (например, REMS Pull M). Гаечный ключ SW 13. В прочной металлической коробке. Арт.-№ 185010 R220 € 899.–

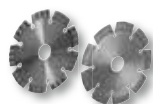

Универсальный алмазный отрезной диск REMS LS-Turbo Ø 125 мм
Лазерная сварка, высокая температурная устойчивость, для быстрой резки и резки прочных материалов, с металлическим основанием согласно EN 13236
Арт.-№ 185021 R

€ 25.60

Универсальный алмазный отрезной диск REMS LS H-P Ø 125 мм
Высокая производительность, лазерная сварка, высокая температурная устойчивость, для быстрой резки и резки особо прочных материалов, значительный срок службы, с металлическим основанием согласно EN 13236.
Арт.-№ 185022 R

€ 51.30

Арт.-№ 185X03 R220 € **819.–**

Арт.-№ 185X02 R220 € **749.–**

¹⁾ Соблюдать национальные предписания по работе с опасной для здоровья пыли и ее утилизации.



REMS CamScope / REMS CamScope S – великолепные изображения и видео пустот, каналов и труб. Документация на карте MicroSD.

Съемный блок управления для передачи сигналов по радиосвязи!



включая карту MicroSD на 2 Гб



Дата и время съемки можно сохранить в формате изображения или видео. Немедленное воспроизведение сохраненных материалов или передача через карту MicroSD на другие устройства. Подключение USB для непосредственного соединения с компьютером или ноутбуком.



REMS CamScope

Переносная удобная камера-эндоскоп с передачей сигналов по радиосвязи для эффективного контроля и анализа повреждений в труднодоступных местах, таких как полости, шахты, трубы и т. д. Запись изображений и видео на MicroSD-карту. Рукоятка с 4 батареями 1,5 В, AA, LR6. Съемный блок управления для передачи сигналов по радиосвязи, цветной дисплей 3,5" TFT-LCD, 3-кратный цифровой зум, слот для MicroSD-карты, USB-разъем, видеовыход PAL/NTSC, встроенный ионно-литиевый аккумулятор 3,7 В, 1,2 Ач. Карта MicroSD на 2 Гб. Ионно-литиевый блок питания / зарядное устройство 100–240 В, 50–60 Гц, 9 Вт для блока управления. USB-кабель, видеокабель. В прочном чемодане. На выбор с комплектом кабелей для камеры 4,5-1, комплектом кабелей для камеры 9-1 или комплектом кабелей для камеры 16-1.

REMS CamScope Set 16-1

Комплект камеры с кабелем Color 16-1, включающий цветную камеру Ø 16 мм, 704 × 576 пикселей, светодиоды белого цвета с регулируемой яркостью и функцией фиксированной фокусировки и сматывающимся гибким кабелем длиной 1 м. Сменное зеркало, сменный крюк, сменный магнит.
Арт.-№ 175110 R220 € 366.90

€ **325.-**

REMS CamScope Set 9-1

Комплект камеры с кабелем Color 9-1, включающий цветную камеру Ø 9 мм, 640 × 480 пикселей, светодиоды белого цвета с регулируемой яркостью и функцией фиксированной фокусировки и сматывающимся гибким кабелем длиной 1 м. Сменное зеркало, сменный крюк, сменный магнит.
Арт.-№ 175111 R220 € 372.90

€ **334.-**

REMS CamScope Set 4,5-1

Комплект камеры с кабелем Color 4,5-1, включающий цветную камеру Ø 4,5 мм, 320 × 240 пикселей со светодиодами белого цвета с регулируемой яркостью и функцией фиксированной фокусировки, а также сматывающимся гибким кабелем длиной 1 м. Идеально подходят для инспекции небольших коллен и узких мест.
Арт.-№ 175112 R220 € 430.90

€ **386.-**



REMS CamScope S – с записью речи.

Переносная удобная камера-эндоскоп с передачей сигналов по радиосвязи для эффективного контроля и анализа повреждений в труднодоступных местах, таких как полости, шахты, трубы и т. д. Регистрация изображений и видео с записью речи на MicroSD-карте. Рукоятка с 4 батареями 1,5 В, AA, LR6. Съемный блок управления для передачи сигналов по радиосвязи, цветной дисплей 3,5" TFT-LCD, 3-кратный цифровой зум, слот для MicroSD-карты, USB-разъем, видеовыход PAL/NTSC, встроенный ионно-литиевый аккумулятор 3,7 В, 1,2 Ач. Карта MicroSD на 2 Гб. Ионно-литиевый блок питания / зарядное устройство 100–240 В, 50–60 Гц, 9 Вт для блока управления. USB-кабель, видеокабель. В прочном чемодане. На выбор с комплектом кабелей для камеры 4,5-1, комплектом кабелей для камеры 9-1 или комплектом кабелей для камеры 16-1.

REMS CamScope S Set 16-1

Комплект камеры с кабелем Color 16-1, включающий цветную камеру Ø 16 мм, 704 × 576 пикселей, светодиоды белого цвета с регулируемой яркостью и функцией фиксированной фокусировки и сматывающимся гибким кабелем длиной 1 м. Сменное зеркало, сменный крюк, сменный магнит.
Арт.-№ 175130 R220 € 454.90

€ **405.-**

REMS CamScope S Set 9-1

Комплект камеры с кабелем Color 9-1, включающий цветную камеру Ø 9 мм, 640 × 480 пикселей, светодиоды белого цвета с регулируемой яркостью и функцией фиксированной фокусировки и сматывающимся гибким кабелем длиной 1 м. Сменное зеркало, сменный крюк, сменный магнит.
Арт.-№ 175131 R220 € 460.90

€ **409.-**

REMS CamScope S Set 4,5-1

Комплект камеры с кабелем Color 4,5-1, включающий цветную камеру Ø 4,5 мм, 320 × 240 пикселей со светодиодами белого цвета с регулируемой яркостью и функцией фиксированной фокусировки, а также сматывающимся гибким кабелем длиной 1 м. Идеально подходят для инспекции небольших коллен и узких мест.
Арт.-№ 175132 R220 € 518.90

€ **462.-**



Удлиннитель оптического кабеля 900 мм

Возможность соединения до рабочей длины 4,5 м
Арт.-№ 175105 R

€ **37.90**

Комплект камера-кабели для Color 16-1 90°

Цветная камера Ø 16 мм для съемки под углом 90°, 640 × 480 пикселей, со сматывающимся гибким кабелем длиной 1 м.
Арт.-№ 175106 R

€ **126.30**

REMS CamSys – электронная система наблюдения с видеокамерой для эффективного контроля и анализа повреждений.



REMS CamSys Set S-Color

Электронная инспекционная система с камерой для экономичной инспекции и анализа ущерба. Документирование снимков и видео на карте SD с указанием даты и времени. Блок управления с микропроцессором и цветным дисплеем 3,5" TFT-LCD, слотом для SD-карты, USB-разъемом, видеовыходом PAL/NTSC, встроенным литиево-полимерным аккумулятором 3,7 В, 4,0 Ач, в прочном противоударном пластиковом корпусе в брызгозащитном исполнении. Соединительный кабель длиной 2 м от блока управления до комплекта кабелей для камеры, блок питания/зарядное устройство 100–240 В, 50–60 Гц, 15 Вт, SD-карта на 4 Гбайт, USB-кабель, в прочном футляре. Комплект кабелей для камеры S-Color со специальной цветной камерой высокого разрешения Ø 25 мм со светочувствительной матрицей CMOS и сматывающимся кабелем.

REMS CamSys Set S-Color 10 K

10 м сматывающегося кабеля Ø 4,5 мм с маркировкой длины, очень гибкого, в кабельной коробке. Для труб маленького диаметра и узких колен размером Ø (40) 50–150 мм, каналов, шахт, дымоотводов и других полостей.

Арт.-№ 175008 R220 € 1 889.–



€ 1 499.–

REMS CamSys Set S-Color 20 H

20 м сматывающегося кабеля Ø 4,5 мм, очень гибкого, на барабане с электронным счетчиком метража. Для труб маленького диаметра и узких колен размером Ø (40) 50–150 мм, каналов, шахт, дымоотводов и других полостей.

Арт.-№ 175007 R220 € 2 319.–



€ 1 940.–

REMS CamSys Set S-Color 30 H

30 м сматывающегося кабеля Ø 5,4 мм, гибкого, на барабане с электронным счетчиком метража. Для труб Ø 50–150 мм, каналы, шахты, дымоотводы и другие полости.

Арт.-№ 175010 R220 € 2 349.–

€ 1 990.–

REMS CamSys 2 – электронная система наблюдения с видеокамерой для эффективного контроля и анализа повреждений. Запись речи. Камера с самонивелированием. Передатчик с обнаружением головок камеры.



REMS CamSys 2 Set S-Color – с записью речи.

Электронная инспекционная система с камерой для экономичной инспекции и анализа ущерба. Документирование снимков и видео на карте SD с записью речи с указанием даты и времени. Блок контроллера с микропроцессором и с цветным ЖК-дисплеем 7" TFT, разъем для карты SD, USB-порт, видеовыход PAL/NTSC, встроенный литий-полимерный аккумулятор 3,7 В, 7,6 Ач, в прочном, устойчивом к ударам пластмассовом корпусе, с защитой от брызг, с противоослепляющей защитой, стойка. Соединительный кабель длиной 2 м от блока управления до комплекта кабелей для камеры, блок питания/зарядное устройство 100–240 В, 50–60 Гц, 15 Вт, карта SD на 4 Гб, USB-кабель, видеокابل, в прочном футляре. Комплект кабелей для камеры S-Color со специальной цветной камерой высокого разрешения со светочувствительной матрицей CMOS и сматывающимся кабелем.

REMS CamSys 2 Set S-Color 10 K

Специальная цветная камера высокого разрешения Ø 25 мм 10 м кабеля Ø 4,5 мм с маркировкой длины, очень гибкий, в кабельной коробке. Для труб маленького диаметра и узких колен размером Ø (40) 50–150 мм, каналов, шахт, дымоотводов и других полостей.

Арт.-№ 175301 R220 € 2 398.–



€ 1 899.–

REMS CamSys 2 Set S-Color 20 H

Специальная цветная камера высокого разрешения Ø 25 мм 20 м кабеля Ø 4,5 мм, очень гибкий, на барабане с электронным счетчиком метража. Для труб маленького диаметра и узких колен размером Ø (40) 50–150 мм, каналов, шахт, дымоотводов и других полостей.

Арт.-№ 175302 R220 € 2 898.–



€ 2 299.–

REMS CamSys 2 Set S-Color S 30 H

Специальная цветная камера высокого разрешения Ø 25 мм, передатчик 22 кГц для определения местоположения головки камеры, 30 м кабеля Ø 5,4 мм, гибкий, на барабане с электронным счетчиком метража. Для труб Ø 50–150 мм, каналы, шахты, дымоотводы и другие полости.

Арт.-№ 175303 R220 € 3 098.–



€ 2 499.–

REMS CamSys 2 Set S-Color S-N 30 H

Специальная цветная камера высокого разрешения Ø 33 мм, с самонивелированием, передатчик 22 кГц для определения местоположения головки камеры, 30 м кабеля Ø 5,4 мм, гибкий, на барабане с электронным счетчиком метража. Для труб D 70–150 мм, каналов, шахт, дымоотводов и других полостей.

Арт.-№ 175304 R220 € 3 348.–

€ 2 599.–

REMS Puma VE – мощная универсальная пила для антивибрационной системы. Быстрая замена полотна без специального инструмента. Регулируемый опорный башмак.

Пильное полотно вставляется с поворотом на 180°.

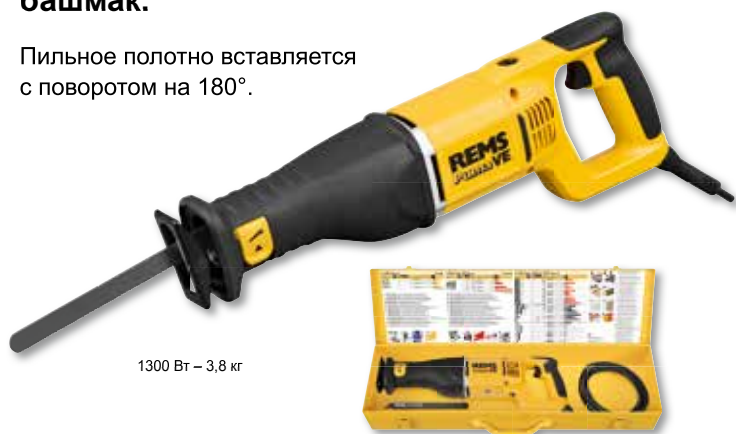

1300 Вт – 3,8 кг

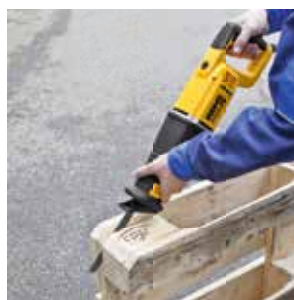

REMS Puma VE Set

Универсальная аккумуляторная сабельная пила с вариозлектроникой (VE) для ручного пиления, антивибрационная система. Приводная машина с лопаточной рукояткой с мягкой ручкой, рычажным приводом, не нуждающейся в уходе кривошипным механизмом, мощным универсальным двигателем 230 В, 50–60 Гц, 1300 Вт, предохранительным выключателем импульсного режима, соединительным проводом длиной 4 м. Электронная система бесступенчатого регулирования частоты ходов (акселератор) от 0 до 2800 об/мин. Ход 30 мм. Крепление пильного полотна с системой быстрой замены Регулируемый опорный башмак. 1 шт. пильное полотно REMS 210-1,8/2,5. В прочной металлической коробке. Арт.-№ 560023 R220 € 287.–

€ **189.–**

Пильные полотна REMS для металла

→ REMS Puma, REMS Cat, REMS Akku-Cat, REMS Tiger и т. д.



Название	Длина мм	Шаг зубьев мм	Материал*	Зубья	Кол-во, шт.	Арт.-№	€	€ по акции
Пильное полотно REMS 150-1 Листовой металл, стандартный металл, в том числе нержавеющая сталь ≥ 1,2 мм	150	1	HSS-Bi гибкий	волн.	5	561105 R05	18,80	14,10
Пильное полотно REMS 200-1 Листовой металл, стандартный металл, в том числе нержавеющая сталь ≥ 1,2 мм	200	1	HSS-Bi гибкий	волн.	5	561106 R05	24,30	18,23
Пильное полотно REMS 90-1,4, изогнутый лист Металл, в том числе нержавеющая сталь ≥ 1,5 мм	90	1,4	HSS-Bi	волн.	5	561107 R05	17,00	12,75
Пильное полотно REMS 150-1,4 Металл, в том числе нержавеющая сталь ≥ 1,5 мм	150	1,4	HSS-Bi гибкий	волн.	5	561104 R05	19,60	14,70
Пильное полотно REMS 200-1,4 Металл, в том числе нержавеющая сталь ≥ 1,5 мм	200	1,4	HSS-Bi гибкий	волн.	5	561108 R05	24,30	18,23
Пильное полотно REMS 100-1,8 Металл, в том числе нержавеющая сталь ≥ 2 мм	100	1,8	HSS-Bi гибкий	волн.	5	561101 R05	16,70	12,53
Пильное полотно REMS 150-1,8 Металл, в том числе нержавеющая сталь ≥ 2 мм	150	1,8	HSS-Bi гибкий	волн.	5	561103 R05	19,40	14,55
Пильное полотно REMS 200-1,8 Металл, в том числе нержавеющая сталь ≥ 2 мм	200	1,8	HSS-Bi гибкий	волн.	5	561102 R05	24,30	18,23
Пильное полотно REMS 200-2,5 Металл, в том числе нержавеющая сталь ≥ 3 мм	200	2,5	HSS-Bi гибкий	развед.	5	561109 R05	24,70	18,53
Пильное полотно REMS 280-2,5 Металл, в том числе нержавеющая сталь ≥ 3 мм	280	2,5	HSS-Bi гибкий	развед.	5	561112 R05	30,80	23,10

Пильные полотна REMS по дереву и металлу

→ REMS Puma, REMS Cat, REMS Akku-Cat, REMS Tiger и т. д.



Название	Длина мм	Шаг зубьев мм	Материал*	Зубья	Кол-во, шт.	Арт.-№	€	€ по акции
Пильное полотно REMS 210-1,8/2,5 закругленный конец, без закругления Поддоны, дерево, дерево с гвоздями, металл ≥ 2,5 мм	210	Combo 1,8/2,5	HSS-Bi гибкий	развед.	5	561113 R05	25,00	18,75
Пильное полотно REMS 150-2,5 Дерево, дерево с гвоздями, поддоны, металл ≥ 3 мм	150	2,5	HSS-Bi гибкий	развед.	5	561110 R05	18,60	13,95
Пильное полотно REMS 225-2,5 , сверхтолстое, для демонтажа Дерево, дерево с гвоздями, металл ≥ 3 мм	225	2,5	HSS-Bi	волн.	3	561114 R03	24,10	18,08
Пильное полотно REMS 300-2,5 , сверхтолстое, для демонтажа Дерево, дерево с гвоздями, металл ≥ 3 мм	300	2,5	HSS-Bi	волн.	3	561116 R03	31,60	23,70
Пильное полотно REMS 300-4,2 дерево	300	4,2	WS	развед.	5	561111 R05	22,80	17,10
Пильное полотно REMS 225-3,2/5,0 Дерево, дерево с гвоздями	225	Combo 3,2/5,0	HSS-Bi гибкий	развед.	5	561117 R05	28,20	21,15
Пильное полотно REMS 290-5,0/6,35 зеленое дерево	290	Combo 5,0/6,35	WS	развед.	5	561118 R05	31,20	23,40
Пильное полотно REMS 150-6,35 дерево	150	6,35	WS	развед.	5	561119 R05	13,20	9,90

Пильные полотна REMS для разных целей

→ REMS Puma, REMS Cat, REMS Akku-Cat, REMS Tiger и т. д.



Название	Длина мм	Шаг зубьев мм	Материал*	Зубья	Кол-во, шт.	Арт.-№	€	€ по акции
Пильное полотно REMS 150-4,2 Пористый бетон, гипсовые плиты	150	4,2	WS	развед.	5	561115 R05	16,20	12,15
Пильное полотно REMS 225-8,5 Пористый бетон, твердая древесина	225	8,5	HM	развед.	1	561120 R01	42,30	31,73
Пильное полотно REMS 300-8,5 Пористый бетон, твердая древесина	300	8,5	HM	развед.	1	561121 R01	50,40	37,80
Пильное полотно REMS 400-8,5 Пористый бетон, твердая древесина	400	8,5	HM	развед.	1	561122 R01	72,20	54,15
Пильное полотно REMS 235-12 Пористый бетон, пемза, кирпич	235	12	HM	прям.	1	561123 R01	58,40	43,80
Пильное полотно REMS 300-12 Пористый бетон, пемза, кирпич	300	12	HM	прям.	1	561124 R01	67,70	50,78
Пильное полотно REMS 300-12 , сверхвысокое полотно Пористый бетон, пемза, кирпич	300	12	HM	прям.	1	561125 R01	80,50	60,38
Пильное полотно REMS 200 Чугун и др.	200		HM-G		2	561126 R02	24,10	18,08

*HSS-Bi: быстрорежущая сталь-биметалл; WS: инструментальная сталь; HM: твердый сплав; HM-G: гранулят твердого сплава

Специальные пильные полотна REMS

→ REMS Tiger и т. д.



Название	Ø дюйм/ Длина мм	Шаг зубьев мм	Материал*	Зубья	Кол-во, шт.	Арт.-№	€	€ по акции
Специальное пильное полотно REMS 2"/140-2,5 Стальные трубы ≤ 2"	2"/140	2,5	HSS-Bi	волн.	5	561007 R05	45,20	33,90
Специальное пильное полотно REMS 2"/140-3,2 Стальные трубы ≤ 2"	2"/140	3,2	HSS-Bi	волн.	5	561001 R05	42,90	32,18
Специальное пильное полотно REMS 4"/200-3,2 Стальные трубы ≤ 4"	4"/200	3,2	HSS-Bi	волн.	5	561002 R05	57,00	42,75
Специальное пильное полотно REMS 6"/260-3,2 Стальные трубы ≤ 6"	6"/260	3,2	HSS-Bi	волн.	5	561008 R05	72,60	54,45

Для материалов, плохо поддающихся обработке резанием, например, труб из нержавеющей стали, прочных чугунных труб; вместо специального пильного полотна REMS применяется универсальное пильное полотно REMS с частым расположением зубьев вместе с REMS Tiger ANC SR с электронной системой регулирования числа ходов. * HSS-Bi: быстрорежущая сталь-биметалл

Универсальные пильные полотна REMS

→ REMS Tiger, REMS Cat, REMS Akku-Cat и т. д.



Название	Длина мм	Шаг зубьев мм	Материал*	Зубья	Кол-во, шт.	Арт.-№	€	€ по акции
Универсальное пильное полотно REMS 100-1,8/2,5 для всех распилочных работ	100	Combo 1,8/2,5	HSS-Bi гибкий	развед.	5	561006 R05	28,90	21,68
Универсальное пильное полотно REMS 150-1,8/2,5 для всех распилочных работ	150	Combo 1,8/2,5	HSS-Bi гибкий	развед.	5	561005 R05	42,00	31,50
Универсальное пильное полотно REMS 200-1,8/2,5 для всех распилочных работ	200	Combo 1,8/2,5	HSS-Bi гибкий	развед.	5	561003 R05	55,90	41,93
Универсальное пильное полотно REMS 300-1,8/2,5 для всех распилочных работ	300	Combo 1,8/2,5	HSS-Bi гибкий	развед.	5	561004 R05	82,40	61,80

Также для древесины с гвоздями, поддонов. Для материалов, плохо поддающихся обработке резанием, например, труб из нержавеющей стали, прочных чугунных труб; требуется обработка с малым числом ходов, например, с помощью REMS Tiger ANC SR с электронной системой регулирования числа ходов. * HSS-Bi: быстрорежущая сталь-биметалл

REMS Cat ANC VE – для распилки любого материала. Многостороннее использование и мощь. Прочность и удобство.



Немецкий высококачественный продукт

1050 Вт – 3,0 кг

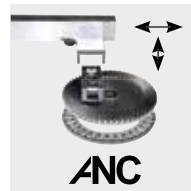

ANC – для наивысшей нагрузки.

REMS Cat ANC VE Set

Универсальная аккумуляторная сабельная пила с вариозлектроникой (VE) для ручного пиления. Приводная машина с лопаточной рукояткой, колебательным приводом, не требующим техобслуживания и защищенным от проникновения воды и пыли, с рычажным приводом, со всех сторон оснащенным игольчатыми подшипниками (ANC), активным орбитальным действием, мощным универсальным двигателем 230 В, 50–60 Гц, 1050 Вт, предохранительным выключателем импульсного режима. Электронная система бесступенчатого регулирования частоты ходов (акселератор) от 0 до 2400 об/мин. Универсальное крепление пильного полотна. Торцовый ключ с внутренним шестигранником. 1 шт. универсальное пильное полотно REMS 150-1,8/2,5. В прочной металлической коробке.

Арт.-№ 560040 R220 € 430.–

€ **315.–**

REMS Tiger ANC – сабельная электропила для труб. Резка под прямым углом за считанные секунды.

Фиксированное оптимальное число ходов специально для резки стальных труб.



Направляющий держатель для дополнительных 400 % силы резки

Немецкий высококачественный продукт

1050 Вт – всего 3 кг

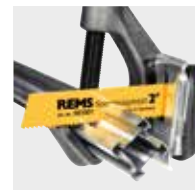
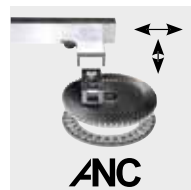

ANC – для наивысшей нагрузки.

REMS Tiger ANC Set

Электрическая сабельная пила для удобной и быстрой резки труб под прямым углом с направляющим держателем, а также для ручной резки. Приводная машина с прямой рукояткой, колебательным приводом, не требующим техобслуживания и защищенным от проникновения воды и пыли, с рычажным приводом, со всех сторон оснащенным игольчатыми подшипниками (ANC), активным орбитальным действием, мощным универсальным двигателем 230 В, 50–60 Гц, 1050 Вт, предохранительным выключателем импульсного режима. Фиксированная частота ходов 2400 об/мин. Защита от перегрузки. Универсальное крепление пильного полотна. Торцовый ключ с внутренним шестигранником. Направляющий держатель до 2". 2 специальных пильных полотна REMS 2"/140-3.2. В прочной металлической коробке.

Арт.-№ 560020 R220 € 539.–

€ **449.–**

REMS Tiger ANC VE – пила для монтажника. Резка под прямым углом за считанные секунды.

С вариозлектроникой и лопаточной рукояткой.



1050 Вт – всего 3 кг

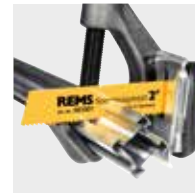
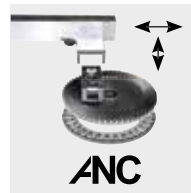

ANC – для наивысшей нагрузки.

REMS Tiger ANC VE Set

Электрическая сабельная пила с вариозлектроникой (VE) для удобной и быстрой резки труб под прямым углом с направляющим держателем, а также для ручной резки. Приводная машина с лопаточной рукояткой, колебательным приводом, не требующим техобслуживания и защищенным от проникновения воды и пыли, с рычажным приводом, со всех сторон оснащенным игольчатыми подшипниками (ANC), активным орбитальным действием, мощным универсальным двигателем 230 В, 50–60 Гц, 1050 Вт, предохранительным выключателем импульсного режима. Электронная система бесступенчатого регулирования частоты ходов (акселератор) от 0 до 2400 об/мин. Универсальное крепление пильного полотна. Торцовый ключ с внутренним шестигранником. Направляющий держатель до 2°. 2 специальных пильных полотна REMS 2"140-3,2. В прочной металлической коробке. Арт.-№ 560027 R220 € 560.–

€ **469.–**

REMS Tiger ANC SR – с регулированием скорости. Резка под прямым углом за считанные секунды.

Бесступенчатая электронная регулировка частоты ходов. Идеально для резки нержавеющей стальных труб. С тахоэлектроникой для регулировки скорости вращения.



1400 Вт – 3,1 кг

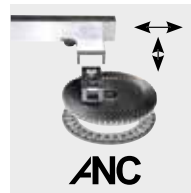

ANC – для наивысшей нагрузки.

REMS Tiger ANC SR Set

Электрическая сабельная пила с регулированием скорости (SR) для удобной и быстрой резки труб под прямым углом с направляющим держателем, а также для ручной резки. Приводная машина с прямой рукояткой, редуктором, не требующим техобслуживания и защищенным от проникновения воды и пыли, с рычажным приводом, со всех сторон оснащенным игольчатыми подшипниками (ANC), фиксированным орбитальным ходом, мощным универсальным двигателем 230 В, 50–60 Гц, 1400 Вт, предохранительным выключателем импульсного режима. Электронная система бесступенчатого регулирования частоты ходов от 700 до 2200 об/мин с плавным пуском, тахогенератора, датчиком температуры и защитой от блокировки. Универсальное крепление пильного полотна. Торцовый ключ с внутренним шестигранником. Направляющий держатель до 2°. 2 специальных пильных полотна REMS 2"140-3,2. В прочной металлической коробке. Арт.-№ 560026 R220 € 626.–

€ **529.–**

REMS Aquila 3B Переносная станция обработки труб. Прочная затяжка труб до 6". Везде на месте.

Ø 10–165 мм, ¼–6"



REMS Aquila 3B

Станция обработки труб с цепным зажимным устройством для зажатия труб Ø 10–165 мм, Ø ¼–6". Рабочая плита со встроенным цепным зажимным устройством с двойным зажимным кулачком, опорой для труб, креплениями инструментов, 3 гибкими приспособлениями для гибки труб Ø 10–26 мм, Ø ¼–¾", зажимной головкой. Складная тренога с полкой. В картонной коробке. Арт.-№ 120270 R € 379.–

€ **315.–**

REMS Aquila WB Прочная затяжка труб до 6".



REMS Aquila WB

Высококачественное цепное зажимное устройство для зажатия труб Ø 10–165 мм, Ø ¼–6". Плита основания со встроенным цепным зажимным устройством с двойным зажимным кулачком, опорой для труб, гибким приспособлением. Для верстака В картонной коробке. Арт.-№ 120250 R € 235.–

€ **179.–**

Идеально подходит для систем запрессовки.



Немецкий высококачественный продукт

REMS Turbo Cu-INOX – быстрая резка под прямым углом без заусенцев.

напр., Ø 22 мм всего за 4 с.

REMS Turbo Cu-INOX Basic

Трубная дисковая пила с универсальными двойными тисками для быстрого пиления под прямым углом. Для труб из нержавеющей стали, труб из углеродистой стали, медных труб систем пресс-фитинга и т.д. Также для резки тонкостенных профилей для пристенного монтажа. REMS Пильное полотно D 225 мм. С нетребующим технического обслуживания редуктором, надежным универсальным двигателем 230 В, 50–60 Гц, 500 Вт, толчковый выключатель, Защитный кожух для пильного диска. Число оборотов 60 мин⁻¹. Кольцевой ключ. Шестигранный ключ штифта. Без полотна. Для верстака, подставки или передвижной поставки. В коробке.

Арт.-№ 849006 R220 € 950.–



+ Подарочный пакет по цене € 376.–*

1 REMS Полотно отрезной фрезы HSS-E (легированное кобальтом), с частым расположением зубьев, 225×2×32, 220 зубьев, повышенный срок службы.

1 подставка

Арт.-№ 849X01 R220 € **939.–**

Для прямой резки и резки под углом до 45°.

С автоматическим устройством подачи смазочно-охлаждающей жидкости

Немецкий высококачественный продукт



REMS Turbo K – быстрая резка под прямым углом без заусенцев.

напр., стальная труба 2" всего за 5 с.

REMS Turbo K Basic

Универсальная дисковая пила с автоматической смазочной системой. Для пиления под прямым и углом до 45°. Для пильных полотен REMS Ø 225 мм. С не требующим технического обслуживания редуктором, надежным универсальным двигателем 230 В, 50–60 Гц, 1200 Вт, толчковый выключатель. Защитный кожух для пильного диска. Число оборотов 115 об/мин. Кольцевой ключ. Шестигранный ключ штифта. Без пильных полотен. 1 литр REMS смазочно-охлаждающей жидкости. Для верстака, подставки или передвижной поставки. В коробке.

Арт.-№ 849007 R220 € 1 160.–



+ Подарочный пакет по цене € 288.90

1 REMS Полотно отрезной фрезы HSS, с частым расположением зубьев, 225×2×32, 120 зубьев, повышенный срок службы.

1 подставка

Арт.-№ 849X02 R220 € **1 069.–**



Рабочая плита 1100×700×26 mm
Рабочая высота 800 мм
Масса 28 кг
Предельная нагрузка ≤ 300 кг

Рабочая плита 800×600×22 mm
Рабочая высота 800 мм
Масса 23 кг
Предельная нагрузка ≤ 300 кг

REMS Jumbo – удобный и легкий. Мгновенный монтаж и демонтаж.

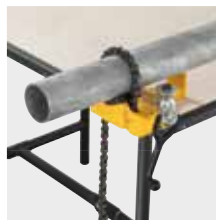

REMS Jumbo

Складной верстак с коленчато-рычажным запирианием. Рабочая плита по DIN 68 705. В картонной коробке.

Арт.-№ 120200 R € 319.–

€ **252.–**

REMS Jumbo E

Складной верстак с коленчато-рычажным запирианием. Рабочая плита по DIN 68 705. В картонной коробке.

Арт.-№ 120240 R € 219.–

€ **169.–**

Сверхбыстрое устройство, например,
INOX Ø 54 мм всего за 4 секунды.

Уникальный! Патент EP 1 782 904
Приводной режущий диск и прямолинейная подача для
быстрой резки.

1200 Вт
всего 17 кг

Немецкий
высококачественный продукт

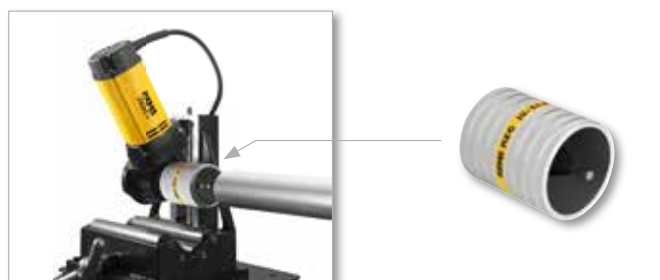

REMS Cento – резка и снятие заусенцев до Ø 115 мм.

Резка под прямым углом. Без стружки.
Без внешних задиrow. Сухой.

REMS Cento Basic

труборезный станок для быстрой резки труб Ø 8–115 мм, под прямым углом, без внешних задиrow. Для труб систем запрессовки из нержавеющей стали, высокоуглеродистой стали, меди, Ø 8–108 мм. Для стальных труб EN 10255 (DIN 2440) DN 50–150, Ø 2–6", чугунных труб (SML) EN 877 (DIN 19522) DN 50–100, пластиковых труб SDR 11, толщина стенки $s \leq 10$ мм, Ø 10–110 мм, Ø ¼–4", композитных труб Ø 10–110 мм. С редуктором, не требующим техобслуживания, надежным универсальным двигателем 230 В, 50–60 Гц, 1200 Вт. Частота вращения 115 об/мин. Ходовые ролики из закаленной прецизионной стальной трубы для труб Ø 22–115 мм, Ø ¼–4". Педальный выключатель. Кольцевой ключ. Без режущего ролика. Для верстака, подставки или передвижной поставки. В картонной коробке. Арт.-№ 845001 R220 € 1 080.–



**Медный режущий ролик
REMS-INOX бесплатно!***
Стоимость € 78.90

Арт.-№ 845X02 R220 € **995.–**

REMS Режущий ролик Cu-INOX

для нержавеющей стальных, ст. и медных труб пресс-фитинговых систем
Арт.-№ 845050 R € **78.90**

REMS Режущий ролик Cu

предназначены специально для медных труб системы пресс-фитинга
Арт.-№ 845053 R € **78.90**

REMS Режущий ролик St

для стальных и чугунных труб (SML)
Арт.-№ 845052 R € **78.90**

REMS Режущий ролик V, s 10

для пластиковых и металлопластиковых труб, толщина стенки $s \leq 10$ мм
Арт.-№ 845051 R € **78.90**

REMS Режущий ролик C-SF

специально для резки труб пресс-фитинговых систем
из углеродистой стали, с одновременным снятием фаски.
Арт.-№ 845055 R € **78.90**

REMS Режущий ролик RF

для разрезания сваренной продольным швом трубы из нержавеющей
стали EN 1124 (водосточные трубы) с помощью REMS Cento RF.
Арт.-№ 845054 R € **78.90**

Рычаг подачи

для управления приводной машиной на полу
Арт.-№ 845218 R € **65.20**

Опора для труб 1

с регулировкой по высоте, Ø 40–110 мм 1, Ø 1½–4", при управлении
приводной машины с помощью рычага подачи на грунте
Арт.-№ 845220 R € **109.–**

Комплект принадлежностей 1

включает Untergestell und REMS Herkules 3B
Арт.-№ 120X01 R € 399.–

Комплект принадлежностей 2

включает Jumbo, Herkules 3B и Herkules Y
Арт.-№ 120X02 R € 705.–

Комплект принадлежностей 3

включает Jumbo E и Herkules 3B
Арт.-№ 120X03 R € 461.–

Комплект принадлежностей 4

состоит из передвижной подставки и REMS Herkules 3B
Арт.-№ 120X04 R € 495.–

**Устройство для снятия заусенцев с внутренней
поверхности труб до DN 100 – идеальное решение
для труб систем запрессовки и др.**

REMS REG 28–108

Устройство для снятия заусенцев с внутренней поверхности труб Ø 28–108 мм, Ø ¼–4".
Для электрического привода посредством труборезного станка REMS Cento.
Арт.-№ 113840 R € 238.–

€ **205.–**

Патент EP 2 058 067

REMS REG 10–54 E – в том числе для электрического привода

Устройство для снятия заусенцев с наружной и внутренней поверхностей труб Ø 10–54 мм,
Ø ¼–2½". В том числе для электрического привода посредством REMS Helix (см. с. 10)
и других дрелей-шуруповертов (частота вращения ≤ 300 об/мин), посредством труборезного
станка REMS Cento (с даты изготовления 09.2011) или посредством фрезерно-отрезного
станка для резки труб REMS Turbo Cu-INOX (с даты изготовления 09.2011).
Арт.-№ 113835 R € 99.70

€ **80.⁶⁰**

Уникальный! Патент EP 1 782 904

Приводной режущий диск и прямолинейная подача для быстрой резки.

Немецкий
высококачественный продукт



REMS Cento RF – отрезание сварных сливных / водосточных труб из нержавеющей стали (EN 1124) Ø 40–110 мм.

REMS Cento RF Set

Труборезная машина специально для быстрого отрезания под прямым углом сваренной продольным швом трубы из нержавеющей стали EN 1124 (водосточные трубы) Ø 40–110 мм. Как № изд. 845001, но с ходовыми роликами из полиамида и направляющими для труб Ø 75 и 110 мм. Защитный педальный выключатель. Накладной гаечный ключ. С режущего ролика RF. Для верстака, подставки или передвижной поставки. В коробке.
Арт.-№ 845003 R220 € 1 749.–

€ **1 610.–**

REMS DueCento – резка труб диаметром до Ø 225 мм.

Резка под прямым углом. Без стружки. Подходит для сварки. Быстрый. Без внешних задиrow. Сухой. Универсально для многих видов труб.

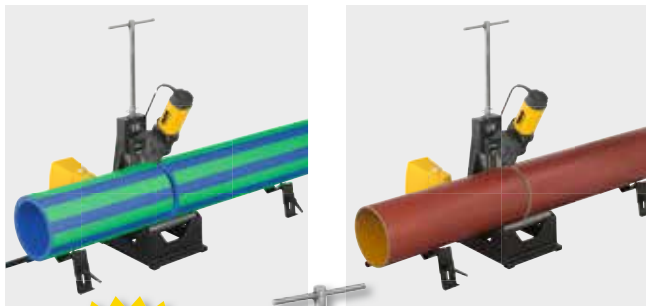

до
Ø 225 мм



БЕСПЛАТНО*

Немецкий высококачественный продукт

REMS DueCento Basic

Труборез для быстрой резки труб D 40–225 мм под прямым углом, без внешних заусенцев. Для труб систем запрессовки из нержавеющей стали, углеродистой стали, меди, D 54–225 мм. Для стальных труб EN 10255 (DIN 2440) DN 50–150, D 2–6", чугунных труб (SML) EN 877 (DIN 19522) DN 50–200, пластмассовых труб SDR 11, толщина стенки s ≤ 21 мм, D 40–225 мм, D 1¼–8", композитных труб D 40–110 мм. С не нуждающимся в уходе редуктором, универсальным двигателем 230 В, 50–60 Гц, 1200 Вт. Число оборотов 115 об/мин. Рабочие ролики из закаленной прецизионной стальной трубы для труб D 100–225 мм, D 4–8". Педальный выключатель. Кольцевой ключ. Без режущего диска. 2 регулируемые по высоте подставки 1 для труб Ø 100–225 мм, Ø 4–8". В коробке.
Арт.-№ 845004 R220 € 2 150.–

Уникальный! Патент EP 1 782 904

Приводной режущий диск и прямолинейная подача для быстрой резки.

заявлен патент EP 2 740 556

Медный режущий ролик REMS-INOX

для труб систем запрессовки из нержавеющей стали, меди, высокоуглеродистой стали
Арт.-№ 845050 R

€ 78.90

Медный режущий ролик REMS

специально для медных труб систем запрессовки
Арт.-№ 845053 R

€ 78.90

Стальной режущий ролик REMS

для стальных, чугунных труб (SML)
Арт.-№ 845052 R

€ 78.90

Режущий ролик REMS V, s 10

для пластиковых и композитных труб с толщиной стенки s ≤ 10 мм
Арт.-№ 845051 R

€ 78.90

Режущий ролик REMS P, s 21

для пластиковых и композитных труб с толщиной стенки s ≤ 21 мм
Арт.-№ 845055 R

€ 99.90

Режущий ролик REMS C-SF

специально для труб запрессовочных систем/систем посадки из высокоуглеродистой стали с одновременным выполнением фаски.
Арт.-№ 845055 R

€ 78.90

Опора для труб 1

с регулировкой по высоте, для труб Ø 100–225 мм, Ø 4–8"
Арт.-№ 845220 R

€ 109.–

Опора для труб 2

с регулировкой по высоте, для труб Ø 40–225 мм, Ø 1½–4"
(необходима вставка опорных роликов)
Арт.-№ 845230 R

€ 109.–

Вставка опорных роликов

для резки труб Ø 40–110 мм, Ø 1½–4"
Арт.-№ 845060 R

€ 173.70

Суперпредложение!*

При покупке REMS DueCento Basic вы получаете 3 режущих ролика на выбор бесплатно!

Арт.-№ 845X03 R220 € **2 150.–**



Немецкий высококачественный
продукт



всего 2,1 кг

REMS Akku-Nano – резка труб до Ø 40 мм.
Чрезвычайно легкий. Быстрый. Прямоугольная форма.
Без стружки. Без внешних задиrow. Сухой.

Уникальный! Патент EP 2 077 175

Оптимальная точка приложения силы режущего диска на разрезаемой трубе.

REMS Akku-Nano Basic-Pack

Труборез с аккумулятором для быстрой резки труб Ø 10–40 мм под прямым углом, без внешних задиrow. Для труб систем запрессовки из нержавеющей стали, высокоуглеродистой стали, Ø 12–28 мм, меди Ø 10–35 мм. Композитные трубы Ø 10–40 мм. С редуктором, не требующим техобслуживания, мощным аккумуляторным двигателем 10,8 В, 270 Вт. Частота вращения 130 об/мин. Предохранительный выключатель импульсного режима. Ионно-литиевый аккумулятор 10,8 В, 1,3 Ач, ионно-литиевое устройство ускоренной зарядки 230 В, 50–60 Гц, 65 Вт. Ролики с противодавлением из закаленной прецизионной стали. Гаечный ключ SW 8 Без режущего ролика. В сумке для переноски.
Арт.-№ 844011 R220 € 529.–

€ **429.–**

Медный режущий ролик REMS-INOX

для труб систем запрессовки из нержавеющей стали,
высокоуглеродистой стали, меди Арт.-№ 844050 R

€ **27.10**

Режущий ролик REMS V

для композитных труб Арт.-№ 844051 R

€ **27.10**

Немецкий высококачественный
продукт



всего 1,9 кг

REMS Nano – резка труб до Ø 40 мм.
Чрезвычайно легкий. Быстрый. Прямоугольная форма.
Без стружки. Без внешних задиrow. Сухой.

Уникальный! Патент EP 2 077 175

Оптимальная точка приложения силы режущего ролика на разрезаемой трубе.

REMS Nano Basic-Pack

Электрический труборез с аккумулятором для быстрой резки труб Ø 10–40 мм под прямым углом, без внешних задиrow. Для труб систем запрессовки из нержавеющей стали, высокоуглеродистой стали, Ø 12–28 мм, меди Ø 10–35 мм. Композитные трубы Ø 10–40 мм. С редуктором, не требующим техобслуживания, надежным двигателем постоянного тока 230 В, 50–60 Гц, 130 Вт. Частота вращения 130 об/мин. Ролики с противодавлением из закаленной прецизионной стали. Предохранительный выключатель импульсного режима. Гаечный ключ SW 8 Без режущего ролика. В сумке для переноски.
Арт.-№ 844010 R220 € 389.–

€ **345.–**

Медный режущий ролик REMS-INOX

для труб систем запрессовки из нержавеющей стали,
высокоуглеродистой стали, меди Арт.-№ 844050 R

€ **27.10**

Режущий ролик REMS V

для композитных труб Арт.-№ 844051 R

€ **27.10**

REMS REG – прочный высококачественный инструмент для снятия заусенцев с наружной и внутренней поверхности труб.

Для труб из нержавеющей стали, из других сортов стали, меди, латуни, алюминия, пластика.

REMS REG 8–35

Устройство для снятия заусенцев с наружной и внутренней поверхностей труб Ø 8–35 мм, Ø ¼–1¾".
Арт.-№ 113825 R € 47.60

€ **36.⁹⁰**

REMS REG 10–54

Устройство для снятия заусенцев с наружной и внутренней поверхностей труб Ø 10–54 мм, Ø ½–2¼".
Арт.-№ 113830 R € 54.30

€ **43.–**

Патент EP 2 058 067

REMS REG 10–54 E – в том числе для электрического привода

Устройство для снятия заусенцев с наружной и внутренней поверхностей труб Ø 10–54 мм, Ø ½–2¼". В том числе для электрического привода посредством REMS Helix (см. с. 10) и других дрелей-шуруповертов (частота вращения ≤ 300 об/мин), посредством труборезного станка REMS Cento (с даты изготовления 09.2011) или посредством фрезерно-отрезного станка для резки труб REMS Turbo Cu-INOX (с даты изготовления 09.2011).
Арт.-№ 113835 R € 99.70

€ **80.⁶⁰**





1,5Ач / 2,5Ач

- Ионно-литиевые аккумуляторы 21,6 В с емкостью 1,5 или 2,5 Ач, рассчитанные на длительный срок службы.
- Еще производительнее: на 50% больше опрессовок!²⁾
 - Ионно-литиевый аккумулятор 21,6 В, 1,5 ампер-часа примерно на 250 прессовок Viega Profipress DN 15 на одном заряде аккумулятора.
 - Ионно-литиевый аккумулятор 21,6 В, 2,5 ампер-часа примерно на 390 прессовок Viega Profipress DN 15 на одном заряде аккумулятора.
- Незначительный вес.
- Расширенный диапазон рабочих температур: от -10 до +60 °С.
- Защита от недостаточного и избыточного заряда посредством одноячейкового датчика.
- Датчик температуры при зарядке.
- Быстрая зарядка.

REMS Mini-Press 22V ACC и REMS Mini-Press S 22V ACC – настоящие радиальные прессы для работы одной рукой! Универсальный до Ø 40 мм. Чрезвычайно легкий. Чрезвычайно маленький. Чрезвычайно удобный. Очень быстро. Вращение на 360°.

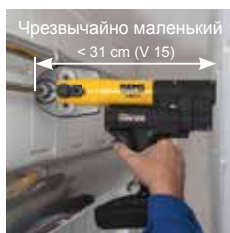

Чрезвычайно маленький
< 31 cm (V 15)

Патент EP 1 952 948

Особо компактная конструкция и незначительная масса обжимных клещей REMS Mini благодаря специальному расположению разъемов обжимных клещей.

Патент EP 2 347 862

Углубления в запрессовочных щечках для надежного направления соединительных планок для прессования без смещения.



REMS Mini-Press 22V ACC / Mini-Press S 22V ACC

Электрический радиальный пресс для изготовления пресс-соединений Ø 10–40 мм, Ø ½–1 ¼". Привод для пресс-клещей Мини/пресс-колец REMS. Электрогидравлический привод с аккумуляторным двигателем 21,6 В, 380 Вт, планетарным редуктором, эксцентриковым поршневым насосом и компактной мощной гидравлической системой, предохранительный переключатель импульсного режима. Встроенный рабочий светодиодный светильник. Аккумулятор Li-Ion 21,6 В, 1,5 Ач, быстрозарядное устройство Li-Ion 230 Вт, 50–60 Гц, 70 Вт.



БЕСПЛАТНО*

Суперпредложение!*

При покупке одного REMS Mini-Press 22V ACC Basic-Pack или одного REMS Mini-Press S 22V ACC Basic-Pack вы получаете 3 пары обжимных клещей на ваш выбор до 35 мм бесплатно.



НОВИНКА!

Индикатор заряда

Светодиодный индикатор рабочего состояния

Ступенчатый индикатор зарядки с цветным светодиодом.

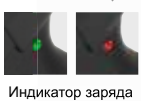

Индикатор заряда

всего 2,5 kg

Немецкий высококачественный продукт

всего 2,6 kg



REMS Mini-Press 22V ACC Basic-Pack

В прочной металлической коробке.
Арт.-№ 578010 € 1 346.–

Арт.-№ 578X05 R220 € **1 190.–**

REMS Mini-Press 22V ACC Basic-Pack L-BOX

В кофровой системе L-Boxx.
Арт.-№ 578014 € 1 376.–

Арт.-№ 578X09 R220 € **1 220.–**

REMS Mini-Press S 22V ACC Basic-Pack

В прочной металлической коробке.
Арт.-№ 578015 € 1 346.–

Арт.-№ 578X08 R220 € **1 190.–**

REMS Mini-Press S 22V ACC Basic-Pack L-BOX

В кофровой системе L-Boxx.
Арт.-№ 578016 € 1 376.–

Арт.-№ 578X10 R220 € **1 220.–**

Адаптер Li-Ion 230 В/21,6 В

для работы от сети 230 В вместо ионно-литиевого аккумулятора 21,6 В
Арт.-№ 571567 € 330.–

€ **275.–**

¹⁾ Гарантийные условия и регистрацию для продления гарантии производителя см. по адресу www.rems.de/service.

²⁾ Аккумулятор Akku Li-Ion 21,6 В по сравнению с аккумулятором Li-Ion 14,4 В.

←ACC→

Automatic Circuit Control

с автоматическим возвратом

Немецкий высококачественный продукт

REMS TECHNOLOGY
Li-ION PLUS

LED



Индикатор заряда

всего 2,4 кг

Светодиодный индикатор рабочего состояния

БЕСПЛАТНО*



Всего 2,4 кг! Универсальный до Ø 40 мм. Вращение на 360°.

REMS Mini-Press ACC Basic-Pack

Радиальный пресс с питанием от аккумулятора, с автоматическим возвратом после завершения операции прессования (принудительное выполнение), для прессовых соединений Ø 10–40 мм, Ø ¼–1 ¼". Привод для пресс-клещей Мини/пресс-колец REMS. Поворотное крепление обжимных клещей с автоматической блокировкой. Электрогидравлический привод с мощным аккумуляторным двигателем 14,4 В, 380 Вт, мощной планетарной коробкой передач, эксцентриковым поршневым насосом и гидравлической системой высокой мощности в компактном исполнении, предохранительным выключателем импульсного режима. Встроенная рабочая светодиодная лампа. Ионно-литиевый аккумулятор 14,4 В, 1,5 Ач, ионно-литиевое/никель-кадмиевое устройство ускоренной зарядки 230 В, 50–60 Гц, 65 Вт. В прочной стальной коробке.

Арт.-№ 578012 R220 € 1 122.–

Суперпредложение!*

При покупке одного REMS Mini-Press ACC Basic-Pack вы получаете 3 пары обжимных клещей на ваш выбор до 35 мм бесплатно.

Арт.-№ 578X04 R220 € **1 025.–**

←ACC→

Automatic Circuit Control

с автоматическим возвратом

Немецкий высококачественный продукт

REMS TECHNOLOGY
Li-ION PLUS

LED



Индикатор заряда

Светодиодный индикатор рабочего состояния

всего 4,3 кг

Универсальный до Ø 110 мм. Компактный. Удобный. Моментального действия.

REMS Akku-Press Basic-Pack

Радиальный пресс с питанием от аккумулятора, с сигналом отключения, подаваемым после завершения операции прессования, для прессовых соединений Ø 10–108 (110) мм, Ø ¼–4". Ионно-литиевый аккумулятор 14,4 В, 3,0 Ач, ионно-литиевое/никель-кадмиевое устройство ускоренной зарядки 230 В, 50–60 Гц, 65 Вт. В прочной стальной коробке.

Арт.-№ 571013 R220 € 1 129.–

Арт.-№ 571X01 R220 € **1 025.–**

REMS Akku-Press ACC Basic-Pack

Радиальный пресс с питанием от аккумулятора, с автоматическим возвратом после завершения операции прессования (принудительное выполнение), для прессовых соединений Ø 10–108 (110) мм, Ø ¼–4". Остальной объем поставки см. выше.

Арт.-№ 571014 R220 € 1 289.–

Арт.-№ 571X02 R220 € **1 129.–**



+ К каждому базовому комплекту пакет в подарок*

- 1 светодиодный индикатор для ионно-литиевого аккумулятора бесплатно
 2. Ионно-литиевый аккумулятор Plus 14,4 В, 3,0 ампер-часов бесплатно
- Стоимость € 204.90

Мощная модель для работы от сети. Также подходит для работы от аккумулятора.

←ACC→

Automatic Circuit Control

с автоматическим возвратом

Немецкий высококачественный продукт

LED



Светодиодный индикатор рабочего состояния

всего 4,3 кг

Универсальный до Ø 110 мм. Компактный. Удобный. Моментального действия.

Базовая комплектация для работы от сети.

REMS Akku-Press ACC Power-Edition

Электрогидравлический радиальный пресс, с автоматическим возвратом после завершения операции прессования (принудительное выполнение), для прессовых соединений Ø 10–108 (110) мм, Ø ¼–4". Для приведения в действие обжимных клещей/пресс-шайб REMS, а также обжимных клещей/пресс-шайб других производителей. Поворотное крепление обжимных клещей с автоматической блокировкой. Электрогидравлический привод с мощным аккумуляторным двигателем 14,4 В, 380 Вт, мощной планетарной коробкой передач, эксцентриковым поршневым насосом и гидравлической системой высокой мощности в компактном исполнении, предохранительным выключателем импульсного режима. Ионно-литиевый источник питания 230 В/14,4 В для режима работы от сети 230 В вместо ионно-литиевого аккумулятора 14,4 В. В прочной коробке из листовой стали.

Арт.-№ 571015 R220 € 1 329.–

€ **999.–**

Принадлежности для работы от аккумулятора:

Ионно-литиевый аккумулятор

14,4 В, 3,0 а-ч

Арт.-№ 571555 R14

€ 168.–

Ионно-литиевое/никель-кадмиевое устройство ускоренной зарядки 230 В

Арт.-№ 571560 R220

€ 129.–

←ACC→

Automatic Circuit Control

с автоматическим возвратом

Немецкий высококачественный продукт



всего 4,7 кг

Универсальный до Ø 110 мм. Компактный. Удобный. Моментального действия.

REMS Power-Press Basic-Pack

Электрогидравлический радиальный пресс, с сигналом отключения, подаваемым после завершения операции прессования, для прессовых соединений Ø 10–108 (110) мм, Ø ¼–4". Для приведения в действие обжимных клещей/пресс-шайб REMS, а также обжимных клещей/пресс-шайб других производителей. Поворотное крепление обжимных клещей с автоматической блокировкой. Электрогидравлический привод с надежным универсальным двигателем 230 В, 50 – 60 Гц, 450 Вт, мощной планетарной коробкой передач, эксцентриковым поршневым насосом и гидравлической системой высокой мощности в компактном исполнении, предохранительным выключателем импульсного режима. В прочной металлической коробке. Арт.-№ 577011 R220 € 989.–

€ **879.–**

REMS Power-Press ACC Basic-Pack

Электрогидравлический радиальный пресс, с автоматическим возвратом после завершения операции прессования (принудительное выполнение), для прессовых соединений Ø 10–108 (110) мм, Ø ¼–4". Остальной объем поставки см. выше. Арт.-№ 577010 R220 € 1089.–

€ **975.–**

Немецкий высококачественный продукт

всего 4,7 кг



REMS Power-Press SE – универсальное устройство до Ø 110 мм. Надежное прессование за считанные секунды.

REMS Power-Press SE Basic-Pack

Электрический радиальный пресс для прессовых соединений Ø 10–108 (110) мм, Ø ¼–4". Для приведения в действие обжимных клещей/пресс-шайб REMS, а также обжимных клещей/пресс-шайб других производителей. Крепление обжимных клещей с автоматической блокировкой. Электромеханический привод с надежным универсальным двигателем 230 В, 50 – 60 Гц, 450 Вт, редуктором, не требующим техобслуживания, с предохранительной проскальзывающей муфтой, и системой подачи с ходовым винтом с трапециевидальной резьбой, защитой от перегрузки, предохранительным выключателем импульсного режима. В прочной металлической коробке. Арт.-№ 572111 R220 € 749.–

€ **574.–**



REMS Eco-Press – универсальное устройство до Ø 26 мм. Надежное прессование за считанные секунды.

Немецкий высококачественный продукт

Патент EP 1 223 008



всего 1,6 кг

Пресс-шайбы REMS для крупногабаритных изделий. Вставить. Запрессовать. Готово.

Пресс-шайбы REMS (PR-3S) с 3 прессующими сегментами, установленными на одной подвижной шайбе с возможностью вращения, для сложного прессования крупногабаритных изделий. Оптимальное качество прессования благодаря перемещению прессующих сегментов с радиальным регулированием. Пресс-контур M для Geberit Mapress и других подходящих систем.

Пресс-шайба REMS M42 (PR-3S)	Арт.-№ 572706 R	€ 513.95
Пресс-шайба REMS M54 (PR-3S)	Арт.-№ 572708 R	€ 513.95
Промежуточный зажим Z2 для привода пресс-шайб REMS (PR-3S) 42–54 мм	Арт.-№ 572795 RX	€ 109.95
стальная коробка	Арт.-№ 572810 R	€ 69.–

комплект пресс-шайб

Арт.-№ 572060 R € 1 206.85

Привод REMS Eco-Press

Ручной радиальный пресс с блокирующим концевым упором для прессовых соединений с пластиковыми и композитными трубами Ø 10–26 мм, Ø ¼–1". Для привода обжимных головок REMS. С разделяемой трубной рамой. В прозрачной упаковке.

Арт.-№ 574000 R € 166.–

€ **135.–**

Немецкий высококачественный продукт



€ **1 025.–**

REMS Power-Press XL ACC – универсальный до Ø 110 мм.

Также для Geberit Mapress из ВЫСОКОУГЛЕРОДИСТОЙ СТАЛИ, НЕРЖАВЕЮЩЕЙ СТАЛИ, МЕДИ в системах питьевого и отопительного водоснабжения до Ø 108 мм.

Прессование до Ø 110 мм только за один проход. Чрезвычайная быстрота, напр., Geberit Mapress НЕОЖАВЕЮЩАЯ СТАЛЬ Ø 108 мм всего за 15 с.

Для привода обжимных щипцов/пресс-шайб/пресс-шайб XL REMS и подходящих обжимных щипцов/пресс-шайб других изготовителей.

Поворотное крепление обжимных щипцов с автоматической блокировкой.



← ACC →

Automatic Circuit Control

с автоматическим возвратом

Немецкий высококачественный
продукт

REMS Power-Press XL ACC Basic-Pack

Электрогидравлический радиальный пресс с принудительным выполнением для пресс-соединений Ø 10–108 (110) мм, Ø 3/4–4". Для привода обжимных щипцов/пресс-шайб/пресс-шайб XL REMS и других подходящих обжимных щипцов/пресс-шайб других производителей. Поворотное крепление обжимных щипцов с автоматической блокировкой. Электрогидравлический привод качественным универсальным электродвигателем 230 В, 50–60 Гц, 450 Вт, надежным планетарным редуктором, эксцентриковым поршневым насосом и мощной компактной гидравлической системой, переключателем импульсного режима. В ящике для транспортировки.

Арт.-№ 579010 R220

€ 1 758.–

напр., для запрессовочных систем Geberit Mapress из ВЫСОКОУГЛЕРОДИСТОЙ СТАЛИ, НЕРЖАВЕЮЩЕЙ СТАЛИ, МЕДИ в системах питьевого и отопительного водоснабжения до Ø 108 мм.

Пресс-шайбы REMS XL (PR-3S)

Выдерживающие большую нагрузку пресс-шайбы XL (PR-3S) и промежуточный зажим Z6 XL из кованной и особым образом закаленной специальной стали. Пресс-контуры обжимных щипцов XL REMS (PR-3S) зависят от системы и совпадают с пресс-контурами соответствующих запрессовочных систем. Это делает возможной безупречную, надежную запрессовку.

М 66,7 XL (PR-3S)²⁾

Арт.-№ 579107 R

€ 849.95

М 76,1 XL (PR-3S)²⁾

Арт.-№ 579101 R

€ 899.95

М 88,9 XL (PR-3S)²⁾

Арт.-№ 579102 R

€ 949.95

М 108,0 XL (PR-3S)²⁾

Арт.-№ 579103 R

€ 999.95

Промежуточный зажим Z6 XL

для привода пресс-шайб REMS М 64,0–108,0 XL (PR-3S) с REMS Power-Press XL

Арт.-№ 579120 R

€ 309.95

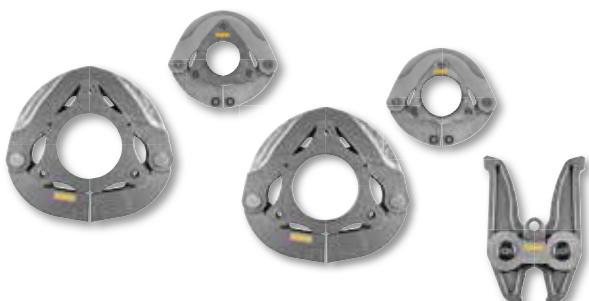

²⁾Для привода пресс-шайб XL (PR-3S) необходим промежуточный зажим Z6 XL.

Уникальный!

Патент EP 1 223 008

Все обозначенные символом * обжимные клещи REMS оснащены дополнительным разъемом и также подходят для ручного радиального пресса REMS Eco-Press. Результат – простое, недорогое хранение на складе.

Патент EP 2 027 971

Обжимные клещи REMS Мини ACz, Fz, RFz, RFlz с зубчатым зацеплением предотвращают образование заусенцев на пресс-штуце.

Немецкий высококачественный продукт

Благодаря этому отслеживанию REMS выполняет рекомендации европейского стандарта EN 1775:2007 при монтаже запрессовочных систем для газовых труб.

Пример обжимных клещей REMS M: Отпечаток "M" на опрессованном фитинге для отслеживания согласно EN 1775:2007

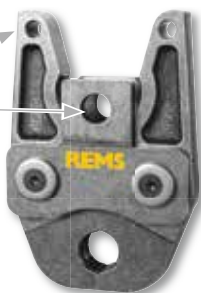

Обжимные клещи REMS – проверено многократно. Для всех типовых систем запрессовки труб.

см. www.rems.de → Загрузка → Каталоги, проспекты → REMS Полный каталог

Обжимные клещи из кованной и вязкотвердой, специально закаленной стали для высоких нагрузок. Пресс-контуры обжимных клещей REMS зависят от системы и совпадают с пресс-контурами соответствующих запрессовочных систем. Благодаря этому обеспечивается безупречная, надежная запрессовка. Тиски обжимных клещей с пресс-контуром, идеально выточенным и точно скругленным на комбинированных станках с ЧПУ-управлением. Благодаря этому допуски на обработку данного пресс-контура намного меньше допусков обычного литого пресс-контура.

Отслеживание согласно EN 1775:2007

Обжимные клещи REMS/пресс-шайбы с пресс-контуром M, V, SA, B, RN и UP имеют специальную метку на пресс-контуре, которая оставляет отпечаток непосредственно на опрессованном фитинге после прессования. Это позволяет пользователю проверить после прессования, использовались ли для выполнения прессового соединения подходящие обжимные клещи или подходящая пресс-шайба.

**Обжимные клещи REMS/
обжимные клещи Mini M, V
до 35 мм**

€ **87.⁹⁵**

**Обжимные клещи REMS/
обжимные клещи Mini
TH, U, UP, VP, G, B до 32 мм**

€ **105.⁹⁵**

Пресс-шайбы REMS 45° (PR-2B) – для прессования в труднодоступных местах.

например, в трещинах в кладке, открытых труб, шахт

Патент EP 2 774 725

Пресс-шайба REMS 45° (PR-2B), с 2 тисками, для надежной установки тисков в труднодоступных местах благодаря наклонному положению 45°.



Немецкий высококачественный продукт



Пресс-шайбы REMS 45° (PR-2B)

Пресс-контур	Арт.-№	€	Пресс-контур	Арт.-№	€
V 12 45° (PR-2B)	574502 R	92,95	M 12 45° (PR-2B)	574520 R	92,95
V 14 45° (PR-2B)	574532 R	92,95	M 15 45° (PR-2B)	574522 R	92,95
VG 14 45° (PR-2B)	574536 R	92,95	M 18 45° (PR-2B)	574524 R	92,95
V 15 45° (PR-2B)	574504 R	92,95	M 22 45° (PR-2B)	574526 R	92,95
V 16 45° (PR-2B)	574534 R	92,95	M 28 45° (PR-2B)	574528 R	92,95
VG 16 45° (PR-2B)	574538 R	92,95	M 35 45° (PR-2B)	574530 R	102,95
V 18 45° (PR-2B)	574506 R	92,95	F 16 45° (PR-2B)	574550 R	92,95
V 22 45° (PR-2B)	574508 R	92,95	F 20 45° (PR-2B)	574552 R	92,95
V 28 45° (PR-2B)	574510 R	92,95	F 26 45° (PR-2B)	574554 R	92,95
V 35 45° (PR-2B)	574512 R	102,95	F 32 45° (PR-2B)	574556 R	92,95

Промежуточный зажим REMS Mini Z1

для приведения в действия пресс-шайб REMS 45° (PR-2B). Подходит для REMS Mini-Press ACC, REMS Mini-Press 22V ACC, REMS Mini-Press S 22V ACC. Арт.-№ 578558 RX

€ **109.⁹⁵**

Промежуточный зажим REMS Z1

для приведения в действия пресс-шайб REMS 45° (PR-2B). Подходит для всех радиальных прессов REMS (кроме REMS Mini-Press ACC, REMS Mini-Press 22V ACC, REMS Mini-Press S 22V ACC). Арт.-№ 574500 RX

€ **109.⁹⁵**

Коробка из листовой стали

с вкладкой (для промежуточных зажимов Mini Z1 и Z1, а также 6 пресс-шайб REMS V 12–35 45° (PR-2B) или M 12–35 45° (PR-2B)). Арт.-№ 574516 R

€ **69.–**

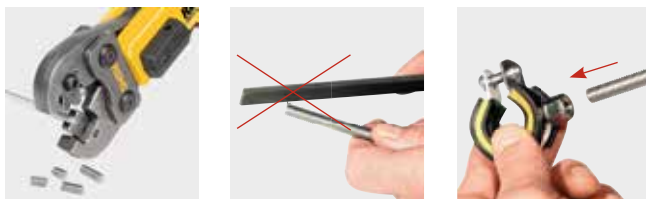

Отрезные клещи с 1 парой поворотных вставных ножей для резки стали, нержавеющей стали, М 6–М 12, до класса прочности 4.8 (400 Н/мм²).



Немецкий высококачественный продукт

Патент EP 1 952 948

Отрезные клещи REMS M – для резки шпилек . Моментального действия.

Уникальный! – Патент EP 1 223 008

Все обозначенные символом * отрезные клещи М оснащены дополнительным разъемом и также подходят для ручного привода от ручного радиального пресса REMS Eco-Press. Результат – простое, недорогое хранение на складе.

Для REMS Mini-Press ACC, REMS Mini-Press 22V ACC, REMS Mini-Press S 22V ACC:

Отрезные клещи REMS Mini – режут всего за 2 секунды!

М 6	Арт.-№ 578620	€ 179.95
М 8	Арт.-№ 578621	€ 179.95
М 10	Арт.-№ 578622	€ 179.95

Для радиальных прессов REMS (кроме REMS Mini-Press ACC, REMS Mini-Press 22V ACC, REMS Mini-Press S 22V ACC) и подходящих радиальных прессов других производителей:

Отрезные клещи REMS

М 6*	Арт.-№ 571890	€ 179.95
М 8*	Арт.-№ 571895	€ 179.95
М 10	Арт.-№ 571865	€ 179.95
М 12	Арт.-№ 571870	€ 179.95

€ **162.–**



Немецкий высококачественный продукт

REMS Кабелерез – Резать электрические кабели – это просто



Из ковanej специальной стали с высоким содержанием углерода. Сменные лезвия с особой точной геометрией, изготовленные на обрабатывающем центре с АЧПУ, для длительного срока эксплуатации. Широкий диапазон резки. Подходят для всех радиальных прессов (кроме REMS Mini-Press ACC, REMS Mini-Press 22V ACC, REMS Mini-Press S 22V ACC), а также для радиальных прессов других производителей.

REMS Кабелерез

Кабельные ножницы с 2 сменными лезвиями для электрокабелей ≤ 300 мм² (D 30 мм). В картонной упаковке. Арт.-№ 571887 € 299.95

€ **209.–**

REHAU, TECE ...

НОВИНКА!

REMS Ax-Press 25 22 V ACC – универсальная система до Ø 40 мм. Полный ассортимент обжимных головок REMS, быстросъемные.

REMS Ax-Press 25 22 V ACC Basic-Pack

Аккумуляторный, аксиальный пресс для изготовления соединений с натяжной гильзой D 12–40 мм. Ход 40 мм, для запрессовки натяжных соединений с межосевым расстоянием ≤ 82 мм. Для привода обжимных головок REMS. Электрогидравлический привод с аккумуляторным двигателем, 21,6 В, 380 Вт, планетарным редуктором, эксцентриковым поршневым насосом и компактной мощной гидравлической системой. Переключатель безопасности. Встроенный рабочий светодиодный светильник. Аккумулятор Li-Ion 21,6 В, 1,5 Ач, быстрозарядное устройство Li-Ion 230 Вт, 50–60 Гц, 70 Вт. Без пресс-головок. В прочном стальном чемодане. Арт.-№ 573022 R220 € 1 122.–

Суперпредложение!*

При покупке Basic-Pack вы получите 3 комплекта запрессовочных головок бесплатно по своему выбору. Таким образом вы дополнительно сэкономите от € 230.10 до € 345.15.

всего 3,0 kg

←ACC→
Automatic Circuit Control

с автоматическим возвратом
Индикатор заряда

напр.,
aquatherm,
IVT,
Prandelli,
REHAU,
REVEL,
ROTEX,
TECE,
Würth

Немецкий высококачественный продукт

REMS TECHNOLOGY
Li-Ion 22V

LED

Светодиодный индикатор
рабочего состояния



Арт.-№ 573X03 R220 € **950.–**



Немецкий высококачественный продукт



REMS EMSG 160 – автоматическое сваривание. Электронное управление. Акустический и оптический контроль сварочного процесса.

REMS EMSG 160

Электрическое устройство, 230 В, 50 Гц, 1150 Вт, для сваривания сточных труб электромуфтами из РЕ производителей Akatherm, Coes, Geberit, Valsir, Waviduo, Ø 40–160 мм управляемый электронным образом, при акустическом и оптическом контроле сварочного процесса. В стабильном, ударостойком пластмассовом корпусе с ремнем для переоснастки. Рабочий кабель 4,40 м. В картоне.

Арт.-№ 261001 R220 € 539.–

€ **479.–**

Нагревательные элементы согласно DVS. Высококачественно покрытие из PTFE.



REMS MSG – рациональная сварка муфт



REMS MSG 63 FE Set 20-25-32

Сварочный аппарат с нагревательным элементом для сварки муфт пластиковых труб и фасонных частей из ПБ, ПЭ, ПП и ПВХДФ. Нагревательный элемент 230 В, с нагревательными штуцерами с ПТФЭ-покрытием и нагревательными гильзами Ø 20, 25, 32 мм. Фиксированная температура для полипропиленовых труб на 263°C, с электронным регулятором температуры. Держатель. Крепление для станка для удержания в горизонтальном или вертикальном положении. Торцовый ключ с внутренним шестигранником для монтажа и демонтажа нагревательных штуцеров и нагревательных гильз.

В прочной металлической коробке.

Арт.-№ 256233 R220 € 399.–

€ **309.–**



Идеально для монтажника!

Нагревательный элемент согласно DVS. Электронный регулятор температуры. Быстрозажимное приспособление для наклонных отводов.

REMS SSM 160RS

Машина с нагревательным элементом для контактной стыковой сварки пластиковых труб и фасонных частей из ПБ, ПЭ, ПП и ПВХДФ. ПЭ Ø 40–90 мм SDR ≥ 6, ПЭ Ø 40–110 мм SDR ≥ 9, ПЭ Ø 40–125 мм SDR ≥ 11, ПЭ Ø 40–140 мм SDR ≥ 17, ПЭ Ø 40–160 мм SDR ≥ 21.

Машина для контактной стыковой сварки с нагревательным элементом с ПТФЭ-покрытием 230 В, 50–60 Гц, 1200 Вт. Регулируемая температура 180–290°C, предварительная установка для труб из ПЭ. Электронный регулятор температуры. Защитная крышка для нагревательного элемента. Электрический строгальный станок 230 В, 50–60 Гц, 500 Вт. Прижимное устройство. Быстрозажимное приспособление, в том числе для наклонных отводов, состоящее из 2 тисков по 2 зажима в каждом Ø 40, 50, 56, 63, 75, 90, 110, 125, 135, 140, 160 мм. 2 опоры для труб Ø 160 мм с опорными вставками Ø 40, 50, 56, 63, 75, 90, 110, 125, 135, 140 мм. Рабочие ключи. Ящик из листовой стали для опорных вставок труб и зажимных вставок. Трубочный каркас = поставка = транспортировочное приспособление

Арт.-№ 252026 R220 € 3439.–

€ **2769.–**

до
2"



Немецкий
высококачественный
продукт

*Температура окружающей среды/воды прибл. 18°C.

**REMS Eskimo – заморозить, а не сливать.
Очень быстро. Автоматический приток
хладагента.**

Очень узкие, сверхпрочные манжеты для замораживания. Высокая холодопроизводительность, напр., стальная труба 3/4" всего за 5 мин*.

REMS Eskimo Set

Устройство для заморозки труб диоксидом углерода. Для труб из стали, меди, пластмассы, металлопластика D 1/2–2", D 10–60 мм. По 2 шт. манжеты для замораживания 10 разных величин для всего рабочего диапазона, фланцевое соединение с тройником, глухая гайка, 2 рукоятки с инжектором, 2 шланга высокого давления. В прочном чемодане.
Арт.-№ 130002 R € 449.–

€ **329.–**

до
2"



Высокая холодопроизводительность, например, 3/4" стальная труба – всего за 9 мин*.

Немецкий высококачественный продукт

*Температура окружающей среды/воды прибл. 18°C.

**REMS Frigo 2 – электрическая заморозка
вместо опорожнения. Сверхбыстрый 2".**

Уникальный! Патент EP 1 108 944

Цельные замораживающие головки для рабочей зоны зерна Ø 1/4–1" или Ø 15–35 мм, не требуется применение вставных переходных втулок. Замораживающие головки особо компактной конструкции с выемками специальной формы для различных диаметров трубы. Очень узкое, всего 50 мм в ширину. Используется везде, в том числе и в узких местах. Смазывание/замазка не требуется.

REMS Frigo 2 Set

Электрическое устройство для замораживания труб с замкнутым контуром хладагента. Для стальных, медных, пластиковых, композитных труб Ø 1/4–2", Ø 10–60 мм. Холодильный агрегат 230 В, 50 Гц, 430 Вт, 2 шланги подачи хладагента, 2 стяжных хомута, 2 цифровых ЖК-термометра, пульверизатор. Оснащение для Ø 1/4–1 1/4", 15–42 мм. В прочном корпусе из листовой стали. В картоне.
Арт.-№ 131011 R220 € 1260.–

€ **979.–**



Комплект для переналадки
1 1/2–2"/54–60 мм

Арт.-№ 131160 R € 200.40

€ **99.–**



Немецкий высококачественный
продукт



**REMS Spezial – материал для нарезки
резьбы с большим количеством
присадок.**

на основе минерального масла, смывается водой.

Канистра 5 л REMS Spezial

Арт.-№ 140100 R € 49.90

€ **39.95**

Спрей 600 мл REMS Spezial

Арт.-№ 140105 R € 16.90

€ **13.30**

**REMS Sanitol – материал для нарезки
резьбы без минерального масла.**

Полностью растворяется в воде. В соответствии с правилами DVGW, ÖVGW, SVGW. Окрашена в красный цвет для контроля вымывания. Отличная защита от коррозии.

Канистра 5 л REMS Sanitol

Арт.-№ 140110 R € 68.90

€ **54.70**

Спрей 600 мл REMS Sanitol

Арт.-№ 140115 R € 18.40

€ **14.60**



7808-649



W 1.303



DW-0201AS2032

REMS eva – клупп для монтажника.

Чрезвычайно легкая резка и нарезание резьбы благодаря точной обработки резьбонарезной головки, резьбонарезных гребенок и крышки в компактном блоке. Стальной храповой рычаг с толстым пластиковым покрытием.



Немецкий высококачественный продукт

REMS Eva Set R 1/2-3/4-1-1 1/4

Ручной клупп с быстросменными резьбонарезными головками. Для трубной резьбы 1/2–2", 16–50 мм, наружная резьба 6–30 мм, 1/4–1". Для правой и левой резьбы. 1 храповой рычаг для всего диапазона нарезки. Быстросменные резальные головки R 1/2-3/4-1-1 1/4 с резьбонарезными гребенками для нарезки трубной конусной резьбы ISO 7-1, EN 10226 (DIN 2999, BSPT) R прав. В прочной металлической коробке.
Арт.-№ 520015 € 348.–

€ 266.–

REMS Eva Set R 1/2-3/4-1-1 1/4-1 1/2-2

Ручной резьбонарезной клупп с быстросменными резьбонарезными головками R 1/2-3/4-1-1 1/4-1 1/2-2. В прочной металлической коробке.
Арт.-№ 520017 € 529.–

€ 405.–



Быстросменные режущие головки REMS S

Идеальное решение для труднодоступных мест, например, трещин в кладке, открытых труб, шахт. Дополнительная точная направляющая трубопровода со стороны крышки (патент EP 0 875 327) для превосходной центровки труб и удобной резки.



Немецкий высококачественный продукт



Патент EP 0 875 327

Резьбонарезные головки REMS S, комплект R 3/8-1/2-3/4"

Быстросменные резьбонарезные головки S, удлинитель 300 мм. В прочной металлической коробке.
Арт.-№ 520025 R € 452.–

€ 386.–



Немецкий высококачественный продукт



REMS Tornado – отдельный класс.

Автоматический зажимной патрон.
Универсальная автоматическая режущая головка.
Автоматическая охлаждающая смазка.

REMS Tornado 2000

Резьбонарезной станок для нарезки резьбы на трубах (1/16) 1/2–2", 16–63 мм, наружная резьба (6) 10–60 мм, 1/4–2". С редуктором, не требующим техобслуживания, педальным выключателем с функцией аварийного отключения, 2 автоматическими зажимными патронами, автоматической системой охлаждения смазки. С набором инструментов, включающим универсальную автоматическую режущую головку для всех видов резьбы, в том числе длинной, автоматически открывающуюся, с автоматической системой подбора длины конической резьбы, резьбонарезные гребенки для конической трубной резьбы ISO 7-1, EN 10226 (DIN 2999, BSPT) R 1/2-3/4 и R 1-2 прав., труборез, устройство для снятия заусенцев с внутренней части трубы, нажимной рычаг. Опора материала изменяемой высоты. Универсальный двигатель 230 В, 50–60 Гц, 1700 Вт, 53 об/мин. Переносное исполнение на 3 трубчатых ножках, со съемным большим масляным поддоном и лотком для стружки. В картонной коробке.
Арт.-№ 340200 R220 € 3505.–

€ 2 420.–

С универсальной автоматической резьбонарезной головкой, автоматически открывающейся.



REMS Magnum – компактное исполнение до 2".

REMS Magnum 2000 L-T

Резьбонарезной станок для нарезки резьбы на трубах ($1/16$) $1/4$ –2", 16–63 мм, наружная резьба (6) 8–60 мм, $1/4$ –2". С редуктором, не требующим техобслуживания, педальным выключателем с функцией аварийного отключения, быстрозажимным ударным патроном, задним центро-вочным патроном, автоматической системой охлаждения смазки. С набором инструментов, включающим универсальную автоматическую резьбонарезную головку для всех видов резьбы, в том числе длинной, автоматически открывающуюся, с автоматической системой подбора длины конической резьбы, резьбонарезные гребенки для конической трубной резьбы ISO 7-1, EN 10226 (DIN 2999, BSPT) R $1/2$ – $3/4$ и R1–2 прав., труборез, устройство для снятия заусенцев с внутренней части трубы, нажимной рычаг. Отделение для инструментов. Легковесное исполнение L-T со съёмным большим масляным поддоном и лотком для стружки. Универсальный двигатель 230 В, 50–60 Гц, 1700 Вт, 53 об/мин. Для верстака, подставки, передвижной и складной подставки или передвижной подставки с отделением для материалов. В картонной коробке.

Арт.-№ 340226 R220 € 3 580.–

€ **2 420.–**

Подставка	Арт.-№ 344105 R	€ 205.–
Передвижная подставка	Арт.-№ 344100 R	€ 349.–
Передвижная и складная подставка	Арт.-№ 344150 R	€ 399.–

С универсальной автоматической резьбонарезной головкой, автоматически открывающейся.



REMS Magnum – суперстанок до 3".

REMS Magnum 3000 L-T

Резьбонарезной станок для нарезки резьбы на трубах ($1/16$) $1/2$ –3", 16–63 мм, наружная резьба (6) 20–60 мм, $1/2$ –2". С редуктором, не требующим техобслуживания, педальным выключателем с функцией аварийного отключения, быстрозажимным ударным патроном, задним центро-вочным патроном, автоматической системой охлаждения смазки. Станок с наборами инструментов $1/16$ –2" и $2 1/2$ –3", каждый из которых включает универсальную автоматическую резьбонарезную головку для всех видов резьбы, в том числе длинной, автоматически открывающуюся, с автоматической системой подбора длины конической резьбы, резьбонарезные гребенки для конической трубной резьбы ISO 7-1, EN 10226 (DIN 2999, BSPT) R прав., труборез, устройство для снятия заусенцев с внутренней части трубы, нажимной рычаг. Отделение для инструментов. Легковесное исполнение L-T со съёмным большим масляным поддоном и лотком для стружки. Универсальный двигатель 230 В, 50–60 Гц, 1700 Вт, 23 об/мин. Для верстака, подставки, передвижной и складной подставки или передвижной подставки с отделением для материалов. В картонной коробке.

Арт.-№ 380309 R220 € 5 169.–

€ **3 820.–**

Подставка	Арт.-№ 344105 R	€ 205.–
Передвижная подставка	Арт.-№ 344100 R	€ 349.–
Передвижная и складная подставка	Арт.-№ 344150 R	€ 399.–

С универсальной автоматической резьбонарезной головкой, автоматически открывающейся.



REMS Magnum – суперстанок до 4".

REMS Magnum 4000 L-T

Резьбонарезной станок для нарезки резьбы на трубах ($1/16$) $1/2$ –4", 16–63 мм, наружная резьба (6) 20–60 мм, $1/2$ –2". С редуктором, не требующим техобслуживания, педальным выключателем с функцией аварийного отключения, быстрозажимным ударным патроном, задним центро-вочным патроном, автоматической системой охлаждения смазки. С наборами инструментов $1/16$ –2" и $2 1/2$ –4", каждый из которых включает универсальную автоматическую резьбонарезную головку для всех видов резьбы, в том числе длинной, автоматически открывающуюся, с автоматической системой подбора длины конической резьбы, резьбонарезные гребенки для конической трубной резьбы ISO 7-1, EN 10226 (DIN 2999, BSPT) R прав., труборез, устройство для снятия заусенцев с внутренней части трубы, нажимной рычаг. Отделение для инструментов. Легковесное исполнение L-T со съёмным большим масляным поддоном и лотком для стружки. Универсальный двигатель 230 В, 50–60 Гц, 1700 Вт, 23 об/мин. Для верстака, подставки, передвижной и складной подставки или передвижной подставки с отделением для материалов. В картонной коробке.

Арт.-№ 380444 R220 € 5 929.–

€ **5 125.–**

Подставка	Арт.-№ 344105 R	€ 205.–
Передвижная подставка	Арт.-№ 344100 R	€ 349.–
Передвижная и складная подставка	Арт.-№ 344150 R	€ 399.–



REMS Hercules 3B
(принадлежность)

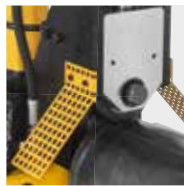

Немецкий высококачественный
продукт

Передвижная
подставка
(принадлежность)

Подставка	Арт.-№ 849315 R	€ 157.-
Передвижная подставка REMS Hercules 3B	Арт.-№ 849310 R	€ 253.-
Для труб DN 25–150, Ø 1–6"	Арт.-№ 120120 R	€ 242.-

Электрический станок для накатки желобков до 12".

REMS Collum RG

Устройство для накатки желобков на трубах для систем трубных соединений DN 25–300, 1–12". Устройство для накатки желобков, ручной гидравлический насос, встроенный ступенчатый установочный диск для автоматического упора ограничения глубины обработки желобка, 1 пара роликов для накатки желобков (упорный ролик, ролик с противодавлением) 2–6", торцовый ключ с внутренним шестигранником. 3 приводные машины на выбор, с редуктором, не требующим техобслуживания, мощным универсальным двигателем, предохранительным выключателем импульсного режима. Для верстака, подставки или передвижной поставки. В картонной коробке.

REMS Collum RG

Универсальный двигатель 230 В, 50–60 Гц, 1200 Вт, защита от перегрузки. 29 об/мин.
Арт.-№ 347006 R220 € 2 040.-

€ 1 829.-

REMS Collum RG 2

Универсальный двигатель 230 В, 50–60 Гц, 1700 Вт, 28 об/мин.
Арт.-№ 347008 R220 € 2 340.-

€ 2 029.-

REMS Collum RG 2 Compact

Универсальный двигатель 230 В, 50–60 Гц, 1200 Вт, защита от перегрузки. 26 об/мин.
Арт.-№ 347009 R220 € 2 340.-

€ 2 029.-

REMS устройство для накатки желобков

Арт.-№ 347000 R € 1 730.-

€ 1 439.-

REMS Amigo 2 – алмазная прочность до 2".



1700 Вт
всего 6,5 кг

Немецкий высококачественный продукт



REMS Amigo 2 Set R 1/2-3/4-1-1 1/4-1 1/2-2

Электрический клупп с быстросменными режущими головками. Для трубной резьбы 1/2–2", 16–50 мм, наружная резьба 6–30 мм, 1/4–1". Для правой и левой резьбы. Приводная машина с редуктором, не требующим техобслуживания, мощным универсальным двигателем 230 В, 50–60 Гц, 1700 Вт, предохранительным выключателем импульсного режима, автоматическим регулированием положения угольных щеток для повышения мощности при выборе направления вращения – правостороннее или левостороннее. Опорная скоба для обоих направлений вращения. Быстросменные режущие головки REMS eva для накатки конусной трубной резьбы ISO 7-1, EN 10226 (DIN 2999, BSPT) R 1/2-3/4-1-1 1/4-1 1/2-2 прав. В прочной металлической коробке.
Арт.-№ 540020 R220 € 1 269.-

€ 955.-

REMS Amigo 2 Set + REMS Aquila 3B

Стоимость € 1 648.-

Арт.-№ 540X01 R220 € 1 235.-

REMS Amigo – минимальный размер и вес, максимальная мощность и скорость 1 1/4".



1200 Вт
всего 3,5 кг

Немецкий высококачественный продукт



REMS Amigo Set R 1/2-3/4-1-1 1/4

Электрический клупп с быстросменными режущими головками. Для трубной резьбы 1/2–1 1/4", 16–40 мм, наружная резьба 6–30 мм, 1/4–1". Для правой и левой резьбы. Приводная машина с редуктором, не требующим техобслуживания, мощным универсальным двигателем 230 В, 50–60 Гц, 1200 Вт, предохранительным выключателем импульсного режима, автоматическим регулированием положения угольных щеток для повышения мощности при выборе направления вращения. Максимальная мощность 1800 Вт. Правое и левое вращение, защита от перегрузки. Опорная скоба для обоих направлений вращения. Быстросменные режущие головки REMS eva для накатки конусной трубной резьбы ISO 7-1, EN 10226 (DIN 2999, BSPT) R 1/2-3/4-1-1 1/4 прав. В прочной металлической коробке.
Арт.-№ 530020 R220 € 799.-

€ 615.-

REMS Secco – для осушения и удаления влаги.

Мощный, высокоэффективный осушитель воздуха/строительный осушитель помещений, напр., после затопления водопроводной водой, после наводнений, для осушения затхлых подвалов, а также для ускорения просушки, напр., бетона, кирпичных стен, штукатурки, бесшовного пола. Для применения в мастерских и промышленности.

Мощность по удалению влаги ≤ 80 л/24 ч
Объем воздуха ≤ 850 м³/ч



Конструкция

Компактная, удобная конструкция в прочном корпусе из стального листа с порошковым покрытием. Вес 54 кг. Большая площадь всасывания воздуха с моющим воздушным фильтром. Электронный гигростат для регулирования влажности воздуха: автоматическое отключение при достижении заданной влажности воздуха, автоматическое повторное включение при увеличении влажности воздуха. Боковой выход воздуха для оптимальной циркуляции. Шланг для отвода конденсата во встроенную емкость для конденсата 11,5 л (принадлежность), выводимый сбоку, для отвода конденсата в прилагаемую емкость или непосредственно в сливной трубопровод. Выключатель для рабочего положения с внутренней емкостью для конденсата на 11,5 л или без нее. Автоматическое отключение с подачей сигнала, если в случае использования внутренней емкости для конденсата на 11,5 л достигается максимальный уровень конденсата. Счетчик часов наработки и счетчик расхода электроэнергии, напр., для отчетности перед производителем работ/заказчиком. Приборная розетка для съемного соединительного кабеля. Практичный отсек для транспортировки соединительного кабеля. Прочная, подвижная рама из стальных труб с большими колесами для легкой перевозки, также по ступенькам. Несложное опускание и поднятие устройства с использованием тыльной стороны рамы из стальных труб, напр., в кузов автомобиля и с него.

Холодильный агрегат

Большая мощность по удалению влаги благодаря высококачественному холодильному агрегату с высококачественным ротационным компрессором и мощным конденсаторным двигателем 230 В, 1200 Вт, с автоматической системой оттаивания с использованием горячего газа, для длительной эксплуатации. Работает очень тихо, подходит в том числе и для жилых помещений. Мощность по удалению влаги ≤ 80 л/24 ч, объем воздуха ≤ 850 м³/ч. Высококачественный хладагент R-407C.

Электронный блок управления

3-дюймовый ЖК-дисплей с подсветкой с диагональю 70 мм, удобной индикацией действительной влажности воздуха, заданной влажности воздуха, часов наработки, рабочего состояния холодильного агрегата, функции оттаивания, функции защиты компрессора и рабочего состояния внутренней емкости для конденсата на 11,5 л. Кнопки для регулирования влажности воздуха шагами в 1 % от 30 % до 90 %, а также регулирования продолжительной эксплуатации. Функция памяти сохраняет настройки для автоматического продолжения работы после неполадки с питанием.

Комплект для отвода воздуха

Рукав для отвода воздуха крупного размера Ø 200 мм, длиной 10 м, с крепежными проушинами из металла для подвешивания на месте, с соединительным фланцем, для распределения отводимого воздуха в помещении, для осушения пустот, напр., над промежуточными перекрытиями, и для дополнительной обдувки влажных поверхностей (оснастка).

REMS Secco 80 Set

Электрический осушитель воздуха/строительный осушитель для промышленного применения. Для просушки помещений, для осушения подвальных помещений, а также для просушки, напр., бетона, кирпичных стен, штукатурки, бесшовного пола. Холодильный агрегат с ротационным компрессором и конденсаторным двигателем 230 В, 50 Гц, 1200 Вт, с автоматической системой оттаивания с использованием горячего газа, для длительной эксплуатации. Работает очень тихо. Мощность по удалению влаги ≤ 80 л/24 ч, объем воздуха ≤ 850 м³/ч. Электронный блок управления с 3-дюймовым дисплеем с подсветкой и функцией памяти. Электронный гигростат, счетчик часов наработки, счетчик расхода электроэнергии. Воздушный фильтр. В прочном корпусе из стального листа на подвижной раме из стальных труб с большими колесами. В картонной коробке.
Арт.-№ 132010 R220 € 1 590.–

Суперпредложение!*

При покупке комплекта REMS Secco 80 бесплатно прилагается один прибор измерения влажности REMS Detect W. Дополнительная экономия составляет € 179.–.

132X01 R220 € **1 325.–**

Емкость для конденсата на 11,5 л

для отвода конденсата внутри корпуса из стального листа
Арт.-№ 132100 R

€ 37.90

Комплект для отвода воздуха

состоит из рукава для отвода воздуха Ø 200 мм, длиной 10 м, с крепежными проушинами из металла для подвешивания на месте, с соединительным фланцем, для распределения отводимого воздуха в помещении, для осушения пустот, напр., над промежуточными перекрытиями, и для дополнительной обдувки влажных поверхностей.
Арт.-№ 132104 R

€ 188.90

REMS Detect W

диэлектрический прибор измерения влажности для неразрушающего измерения влажности в строительных материалах, напр., бетон, кирпичная кладка, гипс, дерево
Арт.-№ 132115 R

€ 179.–



НОВИНКА!



Продажа только через торговую сеть.

REMS GmbH & Co KG

Maschinen- und Werkzeugfabrik
Stuttgarter Straße 83
71332 Waiblingen · Deutschland
Тел. +49 7151 1707-0
Факс +49 7151 1707-130
www.rems.de · info@rem.de



www.rems.de



www.youtube.com/remstools



www.facebook.com/remstools



www.twitter.com/remstools