

Faluplast

TUOTELUETTELO

2014/2015

Faluplast jatkaa toimituksiaan.

Faluplast toimittaa oikean laatuista tuotteita oikeaan aikaan. Toimitamme sinulle älykkäitä tuotteita, joita tarvitset asennustyössäsi. Edellisen luettelon ilmestymisen jälkeen olemme tuoneet markkinoille joitakin pienempiä uutuusia, mutta ennen kaikkea olemme kehittäneet tuotevalikoimaamme kaksi suurta uutuustuotetta 3FLEX tiskipöydän vesilukon ja FLEXI-lattiakaivon. Lue lisää sivuilta 16–19 sekä 46–48. Toinen mielenkiintoinen uutuus/parannus on liimalaatta, jossa liiman ja teipin yhdistelmä mahdollistaa putkipitimen asentamisen kylpyhuoneeseen kosteussulkua rikkomatta. Katso sivu 7.

Pyrkimyksemme on jo 50 vuoden ajan ollut asiakkaidemme tarpeiden tyydyttäminen eli tahdomme putkiasentajien olevan meihin tyytyväisiä. Onnistumme usein, mutta emme itse ole koskaan täysin tyytyväisiä. Kaikkea voi parantaa ja asiakkaidemme vaatimukset ja toiveet muuttuvat ajan myötä. Liikeideamme on suunnitella, tuottaa ja myydä LVI-tuotteita, jotka helpottavat ja järkipäristävät asentajan työtä.

Oman konekannan, tehdaskiinteistön ja laadunvalvonnan avulla voimme varmistaa että tavaratoimitukset ovat oikea-aikaisia ja että tuotteiden laatu pysyy huipputasolla. Toimintamme on sekä normien ISO 9001 että ISO 14001 mukaan sertifioitua. Tämän lisäksi useat tuotteemme ovat tyyppihyväksytyjä ja täyttävät ulkoisesti asetetut korkeat vaatimukset.

Yhdessä loistavan henkilökunnan ja loistavien asiakkaiden kanssa teemme jatkossakin sitä, mikä meistä on kaikkein hauskinda.

Toimitamme LVI-laatua.

Falun maaliskuussa 2014
Svante Wedman, TJ



Yhteyshenkilösi tuotannossa

Puhelinvaihte, tilaukset, laskutus, vienti,
ympäristö, hallinto



Marie-Anne Sundström



Gunilla Malmqvist

Tavaratoimitukset, tuotetuki, laatu



Patrik Lindqvist

Asennus



Hans Ottosson

Työpaja



Mats Algotsson

Projektinjohtaja



Greger Bonde

Taloushallinto



Berit Gyll

Yritysjohto



Svante Wedman

Yhteyshenkilösi myynnissä



Svante Wedman
+46 70 730 07 05
svante.wedman
@faluplast.com



Göran Björs
+46 70 332 18 26
goran.bjors
@faluplast.com



Markku Haikonen
+358 400 752 514
markku.haikonen
@faluplast.com



Bengt Pettersen
+47 917 107 48
bengt.pettersen
@faluplast.com



Harry Savilaakso
+358 400 407 312
harry.savilaakso
@faluplast.com



Lars Edblom
+46 70 715 34 62
lars.edblom
@faluplast.com



Colin Shrimpton
+46 70 777 79 28
colin.shrimpton
@faluplast.com



Fredrik Hellmann
+46 70 433 30 69
fredrik.hellmann
@faluplast.com

Sisällysluettelo – Klikkaa otsikkoa

FALUPLASTIN UUTUUKSIA	2–3
PUTKIPITIMET JA VALUTUKI	
Original, Snap 12–28 mm lisävarusteineen	4–8
Putkipitimet 28–110 mm, PEX-FIX, valutuki 3FOT	9–12
TULPAT	
Revi-POIS työtulppa, merkintätulpat, tippustoppari ..	13–15
TISKIALTAAN VESILUKOT	
3FLEX, 2FLEX	16–19
VESILUKOT JA PESUKONEEN POISTOPUTKET	
Pesuallas, allaskaappi, pesukone, ilmanvaihtokone...	20–29
Poistoputket, flexiputki	30–31,34
YHDISTETYT POISTOPUTKET	
Pesualtaan poistoputket.....	31
Kylpyammeen poistoputket, kulmaventtiilit.....	32–33
WC-LIITÄNNÄT	
Korotusosat, WC-mansetit	34–36
PEITELEVYT, KORKEAT PEITELEVYT	
Peitelevyt 12-110 mm, pyöreät	37–38
VULK-peitelevyt – Tulppauskorkit	39–42
Korkeat peitelaipat – Seinälaipat	43–44
VIEMÄRIPUTKET SEINÄSSÄ	45
RUOSTEENESTOLIITOKSET	45
FLEXI-LATTIAKAIVO LISÄVARUSTEINEEN	46–48
PUTKIOSAT JA LISÄVARUSTEET	
FALU-VULK valkoiset putkiosat, 32, 40 ja 50 mm	49, 52–55
FALU-VULK kromatut putkiosat, 32 ja 40 mm	56–57
Suorat putket, PP, ABS	58
Pesukonemuhvit ja – suppilot	59–61
Liimattavat putkiosat	62
PUTKIOSAT KARTIOLLA JA MUTTERILLA, LISÄVARUSTEET	
Putkiosat kartiomutterilla, Liitosputket, Satulaletkuliitos ...	63–67
Tiivisteet	68
KUMILIITOKSET	
Laajentuvat kumiliitokset	69
TPE liitokset	70–71
WC-viemäröintitiivisteet, Kumiliitokset	71–73
Esittelysivut	74–79
Tietoa yrityksestä – Ympäristö ja laatu	80–82
LVI-rekisteri, materiaali ja sivunumerot	83–93
FALU-VULK	
Luettelon keskellä on yleisesitys kaikista FALU-VULK -järjestelmän putkiosista	

FALUPLASTIN UUTUUKSIA



Kierreliitos FALU-VULK

Kts. s. 55



Liimalaatta DUO-KONTAKT

Kts. s. 7

Korotuspalat 5 mm

Kts. s. 7



3FLEX, 2FLEX

Useita vesilukkoja yhdessä

Kts. s. 16–19

FALUPLASTIN UUTUUKSIA

Asennuslevy FLEXI-KAIVOON

nyt 12 mm
korotusrenkaalla
Kts. s. 47

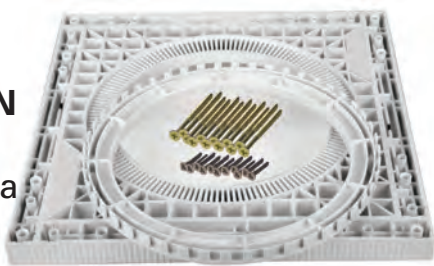

Leikkausmuotti FLEXI-KAIVOON

Kts. s. 47

Ruostumaton kansi FLEXI-KAIVOON

Kts. s. 48



Tippustoppari WC-tuolille

Kts. s. 15



PUTKIPITIMET

FALU-ORIGINAL

PUTKIPITIMET, joissa ruuvi läpäisee kannen
Putkipitimitissämme on aito metallikromaus
Suojatulppa mukana

Käytä A-mittaa löytääksesi
oikean korotuspalan
ja tiivisteen



1-osaiset

Putki Ø mm	a-mitta mm	c/v mm	Väri	LVI	T.nro
8-15	45	20	valk.	322 4502	15900
8-15	45	20	E kromi	322 4503	15905
15-22	60	25	valk.	322 4504	16300
15-22	60	25	E kromi	322 4505	16305
22-28	60	28	valk.	322 4506	17100
22-28	60	28	E kromi	322 4507	17105

2-osaiset 40 c/c

Putki Ø mm	a-mitta mm	c/v mm	Väri	LVI	T.nro
8-15	60	20	valk.	322 4512	16100
8-15	60	20	E kromi	322 4513	16105
18-22	70	20	valk.	322 4514	16600
18-22	70	20	E kromi	322 4515	16605

2-osaiset 60 c/c

Putki Ø mm	a-mitta mm	c/v mm	Väri	LVI	T.nro
12-22	90	25	valk.	322 4524	16500
12-22	90	25	E kromi	322 4525	16505
22-28	90	28	valk.	322 4526	16900
22-28	90	28	E kromi	322 4527	16905

3-osaiset 40 c/c

Putki Ø mm	a-mitta mm	c/v mm	Väri	LVI	T.nro
8-15	100	20	valk.	322 4532	17300
8-15	100	20	E kromi	322 4533	17305

c/v = keskeltä/seinään

Suojatulppa, joka peittää ruuvinreiän



Väri	LVI	T.nro
valk.		17500
E kromi		17505

Sisältyy kaikkiin pitimiin

E kromi=aito metallikromaus

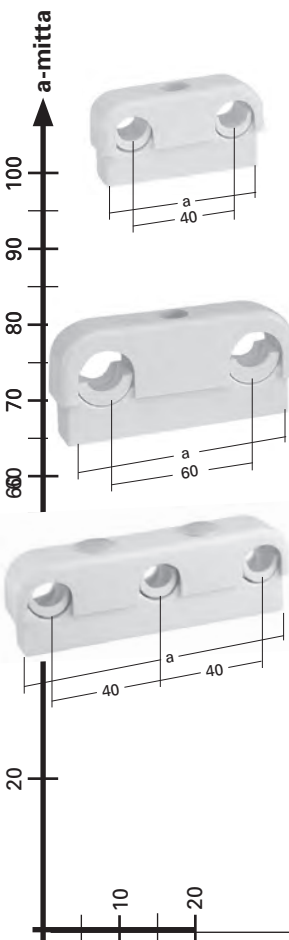

PUTKIPITIMET

FALU-SNAP

PUTKIPITIMET lukkokannella

Putkipitimissä on aito metallikromaus

Mini-snap

Käytä A-mittaa löytääksesi oikean korotuspalan ja tiivisteen



Putki Ø mm	a-mitta mm	c/v mm	Väri	LVI	T.nro
10/12/15/16	20	20	valk.	322 4402	14120
10/12/15	20	20	E kromi	322 4403	14125
12/15/16	20	20	valk.	322 4542	14130
12/15	20	20	E kromi	322 4543	14135
16/20	30	25	valk.	322 4406	14050
18/22	30	25	valk.	322 4407	14060
18/22	30	25	E kromi	322 4410	14065
25/28	33	25	valk.	322 4404	14180

1-osaiset

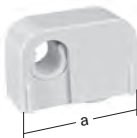

Putki Ø mm	a-mitta mm	c/v mm	Väri	LVI	T.nro
12/15/16	45	20	valk.	322 4552	14100
12/15	45	20	E kromi	322 4553	14105
18/22	60	25	valk.		14110
18/22	60	25	E kromi	322 4555	14115
18/20/22	60	25	valk.	322 4554	14150

40 c/c putkipitimet

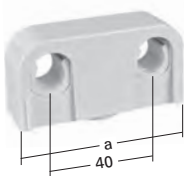

Putki Ø mm	a-mitta mm	c/v mm	Väri	LVI	T.nro
10/12/15/16	60	20	valk.	322 4562	14030
10/12/15	60	20	E kromi	322 4563	14035
12/15/16	60	20	valk.	322 4566	14000
12/15	60	20	E kromi	322 4567	14005
16/20	70	25	valk.	322 4421	14090
18/22	70	25	valk.		14010
18/22	70	25	E kromi	322 4565	14015
18/20/22	70	25	valk.	322 4564	14160

60 c/c putkipitimet

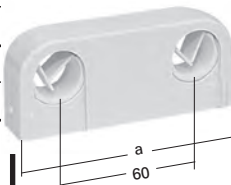

Putki Ø mm	a-mitta mm	c/v mm	Väri	LVI	T.nro
12/15/16	80	20	valk.	322 4408	14070
12/15	80	20	E kromi	322 4411	14075
16/20	90	25	valk.	322 4409	14080
18/22	90	25	valk.		14020
18/22	90	25	E kromi	322 4575	14025
18/20/22	90	25	valk.	322 4574	14170
25/28	100	25	valk.	322 4405	14190

c/v = keskeltä/seinään

E kromi=aito metallikromaus

PUTKIPITIMET

FALU-SNAP

PUTKIPITIMET lukkokannella

Putkipitimissäme on aito metallikromaus

Käytä A-mittaa löytääksesi oikean korotuspalkan ja tiivisteen

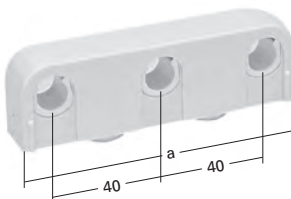

3-osaiset 40 c/c

Putki Ø mm	a-mitta mm	c/v mm	Väri	LVI	T.nro
12/15	100	20	valk.	322 4582	14300
12/15	100	20	E kromi	322 4583	14305

c/v = keskeltä/seinään

Pienennysosa

18/22:sta 12/15:een

Kokoon	Väri	LVI	T.nro
* 12/15	valk.		16120
* 12/15	kromi (harm.)		16121
15/16	valk.	322 4642	16130

*Pakk. 10 kpl 12 mm – 10 kpl 15 mm

Pienennysosa

12/15:sta 10:een

Kokoon	Väri	LVI	T.nro
10/12/15	valk.	322 4643	16140
10/12/15	kromi (harm.)	322 4644	16141

Pakk. 10 kpl



E kromi=aito metallikromaus

PUTKIPITIMET

FALU-SNAP

Putkipidin kosteisiin tiloihin lukituskannella
Putkipitimitissämme on aito metallikromaus

HUOM! Mukana puhdistusliina. Lue asennusohjeet huolellisesti.

Itsekiinnittyvät kiinnikkeet

(kaakeliin liimattavat erikoiskiinnikkeet)

1-osaiset



Putki Ø mm	a-mitta mm	c/v mm	Väri	LVI	T.nro
12/15	45	20	valk.	322 4592	14140
12/15	45	20	E kromi	322 4593	14145

2-osaiset

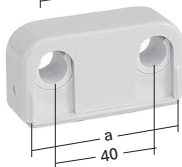

Putki Ø mm	a-mitta mm	c/v mm	Väri	LVI	T.nro
12/15	60	20	valk.	322 4594	14040
12/15	60	20	E kromi	322 4595	14045

c/v = keskeltä/seinään

E kromi = aito metallikromaus



DUO CONTACT

PUTKIPIDIN, JOSSA ON LIIMAPINTA
JA TEIPPI.

Pakkaus sisältää 5 kpl putkipitimiä, 5 kpl liima-
laattoja, liimatuubin ja puhdistusliinoja.

1-osaiset

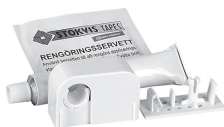

Putki Ø mm	c/v mm	Väri	LVI	T.nro
12/15/16	22	valk.	322 4431	14500
12/15/16	22	E kromi	322 4430	14505

2-osaiset



Putki Ø mm	c/v mm	Väri	LVI	T.nro
12/15/16	22	vit	322 4429	14510
12/15/16	22	E kromi	322 4428	14515

c/v = keskeltä/seinään

E kromi = aito metallikromaus

Kts. asennusohje s. 76-77

Tarvikkeita FALU-ORIGINAL/SNAP

Kromatuissa korotuspaloissamme ja putkipitimitissämme on aito metallikromaus

Käytä A-mittaa löytääksesi oikean korotuspalan

KOROTUSPALAT

Korkeus mm	a-mitta mm	Väri	LVI	T.nro
10	20	valk.	322 4412	14210
10	20	E kromi	322 4413	14215
10	30/33	valk.	322 4414	14310
10	30	E kromi	322 4415	14315
10	45	valk.	322 4602	15810
10	45	E kromi	322 4603	15815
5	60	valk.	322 4422	16310
10	60	valk.	322 4606	16210
10	60	E kromi	322 4607	16215
20	60	valk.	322 4610	16220
20	60	E kromi	322 4611	16225
5	70	valk.	322 4423	16510
10	70	valk.	322 4614	16700
10	70	E kromi	322 4615	16705
10	80	valk.	322 4416	14230
10	80	E kromi	322 4417	14235
5	90	valk.	322 4424	16610
10	90	valk.	322 4618	16410
10	90	E kromi	322 4619	16415
15	90	valk.	322 4622	16460
10	100	valk.	322 4626	17310
10	100	E kromi	322 4627	17315



HUOM!

Ei saa asentaa paperitapetille, saattaa irrota.

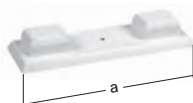

Tiiviste LVI 237 3146 sisältyy kaikkiin SNAP-kannakkeisiin 10/12/15/16

TIIVISTYSLEVYT

a-mitta mm	Väri	LVI	T.nro
45	valk.	322 4632	15830
60	valk.	322 4633	16030
60	valk.	322 4634	16230
70	valk.	322 4635	16630
90	valk.	322 4636	16530
100	valk.	322 4637	17230

*Sopii 1-osa original 15-22 / 22-28

Tiiviste sisältyy kaikkiin Falusnap 10/12/15/16 mm kannakkeisiin.



Väri	LVI	T.nro
valk	237 3146	24330

E kromi=aito metallikromaus

PUTKIPITIMET

Kromatut putkipitimet ovat höyrymetalloituja



32-50 lukitussalvalla

Koko	c/v mm	Väri	LVI	T.nro
32	28	valk.	237 3121	18180
32	28	harm.	237 3122	18181
32	28	kromi	237 3123	18185
40	32	valk.	237 3126	18190
40	32	harm.	237 3127	18191
40	32	kromi	237 3124	18195
50	39	valk.	237 3133	18210
50	39	harm.	237 3134	18211

c/v = keskeltä/seinään

Korotuspala yllä oleville putkipitimille

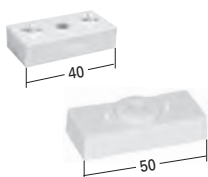

Koko	Väri	LVI	T.nro
32/40	valk.	237 3141	24310
32/40	harm.	237 3142	24311
32/40	kromi	237 3143	24315
50	valk.	237 3164	24520
50	harm.	237 3165	24521

Tiiviste putkipitimille 18080, 18190, 18210 + korotuspalalle 24310, 24520 sekä 10/12/15/16 mm Snapille.



Väri	LVI	T.nro
valk.	237 3146	24330

Lisää tietoa tuotteistamme
www.faluplast.com

PUTKIPITIMET

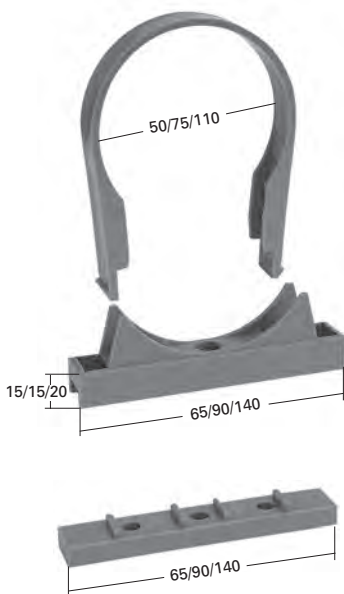

50, 75 ja 110 mm putkille

Koko	Väri	LVI	T.nro
50	harm.	237 3172	19201
75	harm.	237 3173	19301
110	harm.	237 3175	19401

Yllä olevassa putkipitimestä on "M8-upotus" kattoripustusta varten.

Korotuspala

50, 75 ja 110 mm putkipitimille

Koko	Väri	LVI	T.nro
50	harm.	237 3182	19211
75	harm.	237 3183	19311
110	harm.	237 3185	19411

Lisää tietoa tuotteistamme
www.faluplast.com

PUTKIPITIMET

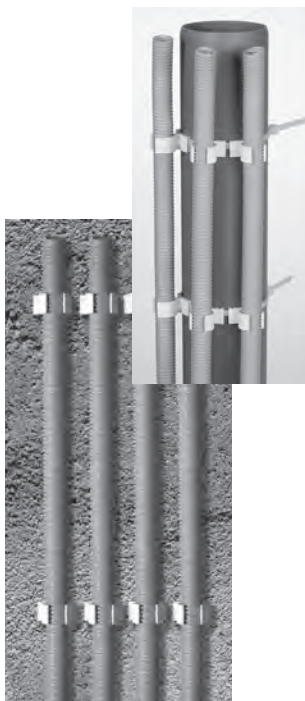

Putkipidin PEX-suojaputkelle. Voidaan ruuvata seinään tai kiristää nippusiteellä muuhun putkeen.



PEX-FIX

Koko	Väri	LVI	T.nro
25	valk.	322 4418	19450



PEX-FIX DUO

Koko	Väri	LVI	T.nro
25-34	vit	322 4419	19460

VALUTUKI

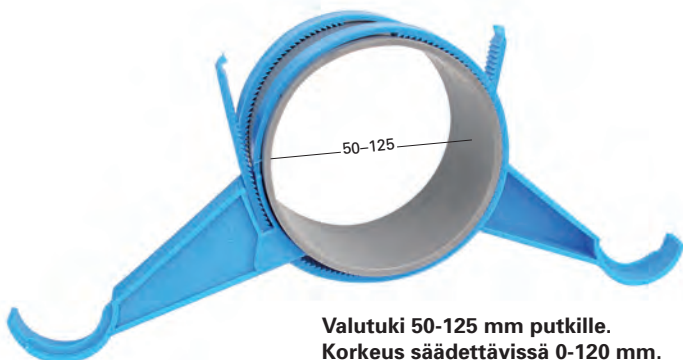

Valutuki 50-125 mm putkille.
Korkeus säädettävissä 0-120 mm.
Käytetään pareittain.

Koko	Väri	Pakk	LVI	T.nro
50-125	sin	150	237 3192	19509

Voidaan asentaa paikoilleen
"jälkikäteen"

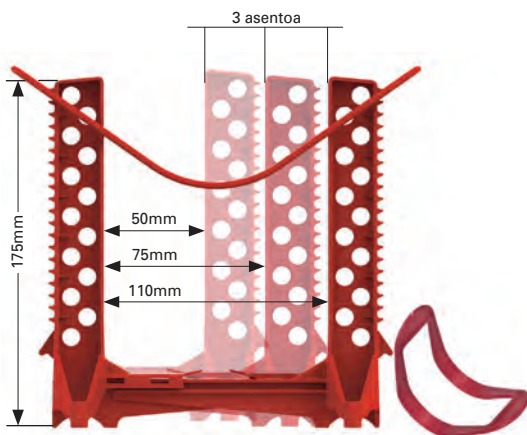

Kaksi putken kannatinta, yksi 50/75mm ja yksi 110mm putkelle.

FALU TRIFOT

Kolmessa suunnassa
säädettävä valutuki.

Koko	Väri	LVI	T.nro
50/75/110	pun	248 8253	19529

Kestää yli 100 kg kuorman/kpl
jopa pakkasessa.
Sopii sekä putkelle että muhville.

TULPAT

TYÖTULPPA, JOSTA TARPEETON REVITÄÄN POIS

Yhdistelmätulppa, joka sopii kahdelle tai kolmelle erikokoiselle putkelle niin muhviin kuin suoraan putken päässäkin käytettäväksi. Tarpeeton osa voidaan REPIÄ POIS (kuten pilleripurkissa).

Ota pihdeillä kiinni palkeesta tai työnnä tylpällä esineellä tulpan takapuolelta ja **REVI POIS** tarpeettomat osat. Näin saat tulpan oikean kokoiseksi ja se sopii myös pienempiin putkiin.



Koko	LVI	T.nro
50/75/110 muhvi - sileä	235 7651	30159
110/160 muhvi - sileä	235 7656	31409

Työtulppa ilman REVI POIS-ominaisuutta

Koko	LVI	T.nro
50/75 muhvi - sileä		30109

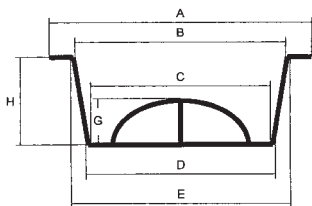

SUOJATULPAT

Sopii käytettäväksi useiden erikokoisten putkien kanssa.

Koko	A	B	C	D	E	G	H	LVI	T.nro
WC-liitäntä 118-120 mm	135	120	115	117	123		25		30409
PVC/PP 200 mm muhvi	228	198	186	190	206	15	44		34209
PVC/PP 400 mm muhvi, sileä up.	427	405	394	398	409		47		34809

TULPAT

SUOJATULPPA



Koko	Väri	LVI	T.nro
160 mm/6"	Kelt.		31309

MERKINTÄTULPAT

Merkintätulpat asetetaan putkien päihin valutyön ajaksi.

Kun lattia on valettu, esiin työntyvä tikku osoittaa missä kohdassa tulppa ja putki ovat.

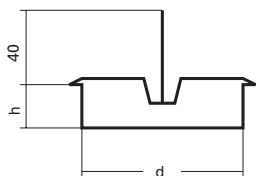

Koko		Väri	h	h,	LVI	T.nro
50	sileä	sin	18	28		32059
50	muhvi	pun	20	28		32109
75	sileä	sin	28	28	248 8233	32159
75	muhvi	pun	28	28	248 8234	32209
110	sileä	sin	19	28	248 8235	32309
110	muhvi	pun	28	28	248 8236	32409

PALOPOSTIKANSI



Koko	Väri	LVI	T.nro
86 um. 80 sm.	pun		35609

TULPAT

UUTUUS!



**Tippustoppari
WC-tuolille**

Väri	LVI	T.nro
valk.	575 8351	31010

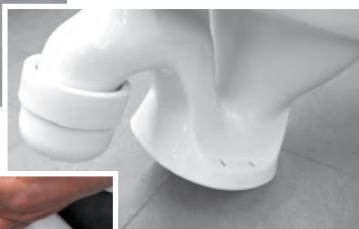

Lisää tietoa tuotteistamme
www.faluplast.com

TISKIPÖYDÄN VESILUKKO

UUTUUS!

3 vesilukkoa yhdessä

3FLEX

LVI 658 2451

T.nro 49001

TISKIPENKIN YLEISVESILUKKO

3FLEXin voit asentaa kaikkiin tiskialtaisiin ja teräksisiin pesualtaisiin. Muutamalla kädenliikkeellä muutat vesilukon sopivaksi mille tahansa pesualtaalle.



Kiinnihitsatut tiivisteet ja kartiomutterit (ei irtonaisia osia)

AINUTLAATUISET OMINAISUUDET

- Kolme tiskipöytäluukkoa yhdessä
- Kiinnihitsatut tiivisteet
- Ei irtonaisia osia
- Kaksi puhdistusluukkoa. Puhdistus juoksevassa vedessä hanan ollessa auki
- Valmius alipaineventtiilin/ylimääräisen vesiliitännän asentamiseksi
- Tukeva rakenne ja suuri kapasiteetti.
- 4 letkuliitosta mahdollistaa useiden laitteiden asentamisen
- Vesilukko on yhteensopiva tavallisten 40 mm putkiosien kanssa

TISKIPÖYDÄN VESILUKKO

UUTUUS!

1

Teleskooppimalli

Ihanteellinen lukko kaappeihin, joissa on jätteenlajitteluastiat. Asennettavissa eri korkeuksilla sijaitseviin pesualtaisiin. Liitäntä myös astianpesukoneelle ja ylivuotoputkeen.



Altaat eri korkeudella

2

T-malli

Tämän tyyppin vesilukko sopii parhaiten hiukan vanhempiin kohteisiin. Sopii myös eri korkeudella oleviin altaisiin.



3

Suora malli

Markkinoiden ainoa vesilukko, joka voidaan asentaa suoraan pesualtaaseen ilman ylimääräisiä putkiosia. Erinomainen teräksisiin kaatoaltaisiin. Selviää korkeuksista 0-600 mm.



Teräksinen kaatoallas

T-mallia käytetään normaalisti 1950-luvun jälkeen rakennetuissa kohteissa.

HUOM! Suora malli soveltuu käytettäväksi esimerkiksi teollisuuden suurissa teräksisissä pesualtaissa.

TISKIPÖYDÄN VESILUKKO

UUTUUS!

2 vesilukkoa yhdessä

2FLEX

LVI 658 2455

T.nro 49031

TISKIPENKIN

T-MALLI/SUORA VESILUKKO

2FLEXin korvaa erilliset T-mallin/suorat vesilukot. Muutamalla kädenliikkeellä muutat 2FLEX-vesilukon suoraksi vesilukoksi.



Kiinnihitsatut tiivisteet ja kartiomutterit (ei irtonaisia osia)

AINUTLAATUISET OMINAISUUDET

- Kaksi tiskipöytäluukkoa yhdessä
- Kiinnihitsatut tiivisteet
- Ei irtonaisia osia
- Kaksi puhdistusluukkaa. Puhdistus juoksevassa vedessä hanan ollessa auki
- Valmius alipaineventtiilin/ylimääräisen vesiliitännän asentamiseksi
- Tukeva rakenne ja suuri kapasiteetti
- Vesilukko on yhteensopiva tavallisten 40 mm putkiosien kanssa

TISKIPÖYDÄN VESILUKKO

UUTUUS!

1 T-malli

Tämän tyypin vesilukko sopii parhaiten hiukan vanhempiin kohteisiin.

Sopii myös eri korkeudella oleviin altaisiin



2 Suora malli

Markkinoiden ainoa vesilukko, joka voidaan asentaa suoraan pesualtaaseen ilman ylimääräisiä putkiosia. Erinomainen teräksisiin kaatoaltaisiin. Selviää korkeuksista 0-600 mm.



Teräksinen kaatoallas

VESILUKOT

joissa **AITO** metallikromaus



LVI 658 2434
T.nro 43105



LVI 658 2435
T.nro 43705



LVI 658 2436
T.nro 44105



LVI 658 2422
T.nro 45405



LVI 658 2410
T.nro 44835

VESILUKOT

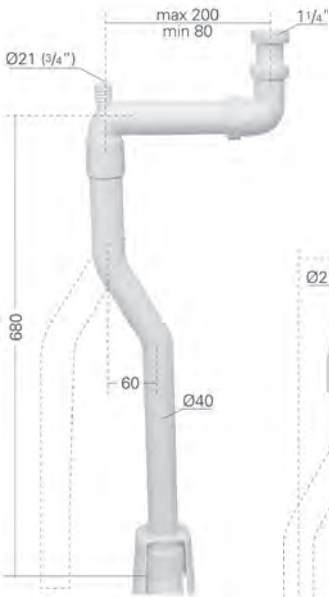

FlexiLattia

LVI 658 2437

T.nro 45830 40 mm



Yleislukko
sopii KAIKKIIN
asennuksiin sekä
lattialla että
seinässä, korvaa
kaikki muut
vesilukkotyyppit.
Katso esittelysivu
74-75

FlexiYleis

LVI 658 2413

T.nro 43210 valk. 40 mm**

LVI 658 2438

T.nro 43215 40 mm

höyrymetalloitu

**Nyt suurempi kapasiteetti

VESILUKOT

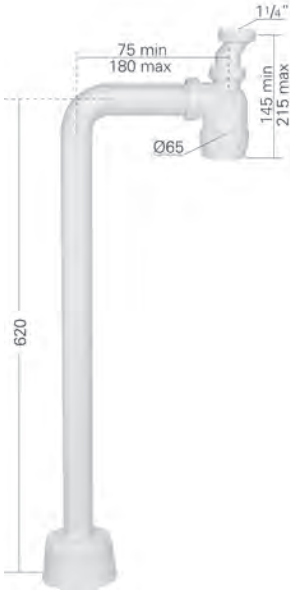

Kulmalukko

LVI 658 2440

T.nro 43100 valk. 40 mm**

LVI 658 2434

T.nro 43105 40 mm
metallikromaus

LVI 658 2439

T.nro 43300 valk. 32 mm*

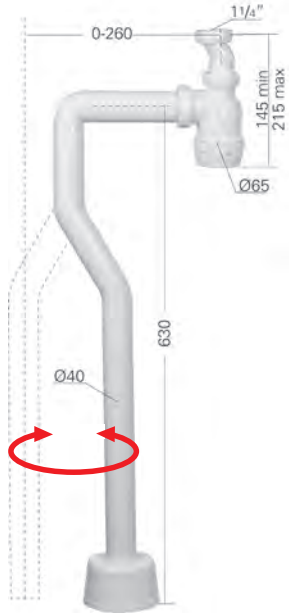

S-flex

Yleislukko sopii kaikkiin
lattia- ja seinäasennuksiin
ilman letkuliitoksia

LVI 658 2441

T.nro 43700 valk.
40 mm**

*Ei epäkeskoa teleskooppiputkea

**Nyt suurempi kapasiteetti

VESILUKOT

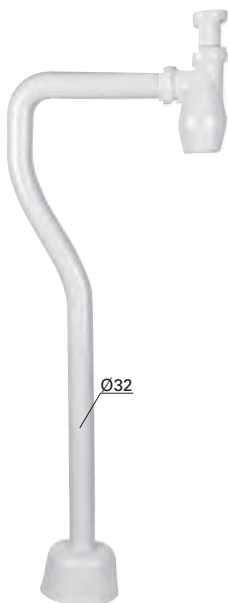

S-lukko (ei S-flex)

LVI 658 2431

T.nro 43900 valk. 32 mm*

*Ei epäkeskoa teleskooppiputkea

Lisää tietoa tuotteistamme
www.faluplast.com

VESILUKOT



Suora lukko

LVI

T.nro 42000 valk. 40 mm

LVI

T.nro 42005 40 mm
höyrymetalloitu

LVI

T.nro 42100 valk. 32 mm



Epäkesko lukko

Epäk. 45 mm

LVI

T.nro 40100 valk. 40 mm

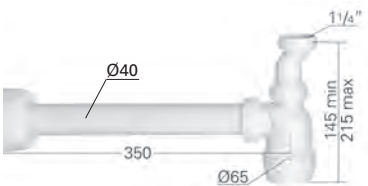

Seinälukko

LVI 658 2442

T.nro 44100 valk. 40 mm**

LVI 658 2436

T.nro 44105 40 mm
metallikromaus

LVI 658 2444

T.nro 44300 valk. 32 mm*



Bidélukko

LVI

T.nro 44600 valk. 32 mm *

* Ei epäkeskoa teleskooppiputkea

**Nyt suurempi kapasiteetti

VESILUKOT

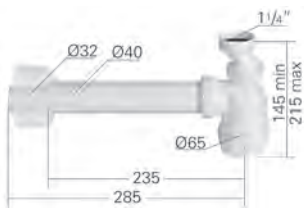

Seinäluukko

LVI

T.nro 44110 valk. 32/40**



Itsensä puhdistava seinäluukko

LVI 658 2411

T.nro 44700 valk. 40 mm



LVI 658 2410

T.nro 44835 32 mm
metallikromaus



Vesilukko Itsepuhdistava

LVI 658 2446

T.nro 45900 valk. 32 mm



**Nyt suurempi kapasiteetti

VESILUKOT

10 mm epäk

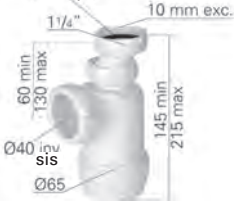

Yleislukko

LVI 658 2421

T.nro 45400 valk. 40 mm**

LVI 658 2422

T.nro 45405 40 mm
metallikromaus



Yleislukko

LVI 658 2423

T.nro 45300 valk. 32 mm

LVI 658 2424

T.nro 45305 32 mm
höyrymetalloitu

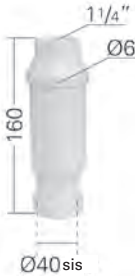

Suora lukko

LVI 658 2418

T.nro 45600 valk. 40 mm

LVI 658 2419

T.nro 45500 valk. 32 mm

LVI 658 2420

T.nro 45505 32 mm
höyrymetalloitu



Pallovesi-lukko

ilmanvaihtokoneisiin

LVI 770 0841

T.nro 45710 32 mm

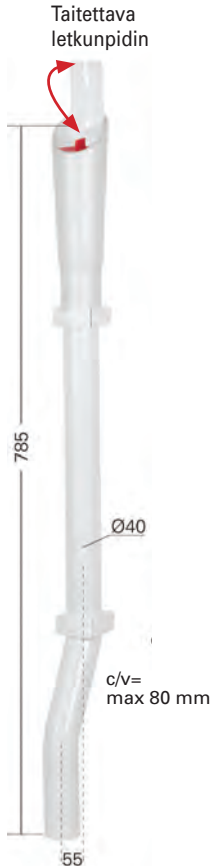

Lattialukko 50 mm
muhviin ja suoraan
putkeen

LVI 597 5832

T.nro 45800

Lattialukko 75 mm
muhviin ja suoraan
putkeen

LVI 597 5833

T.nro 45840

Putkisarja

50 mm 75 mm
lattialukkoon

LVI 658 2427

T.nro 70710 40 mm

**Nyt suurempi kapasiteetti

VESILUKOT



Lattialukko ja peitelevy
LVI

T.nro 45860 40 mm

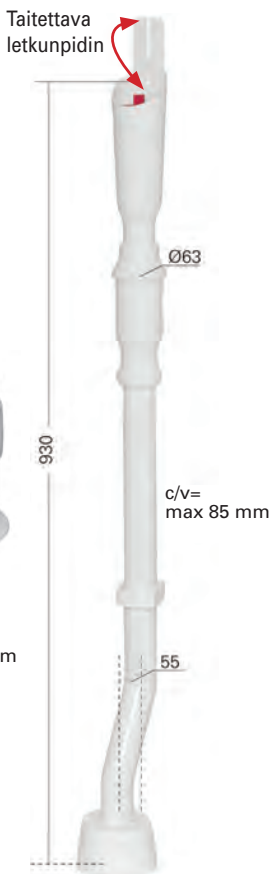

V-lukko lattialiitännällä
LVI

T.nro 70760 40 mm

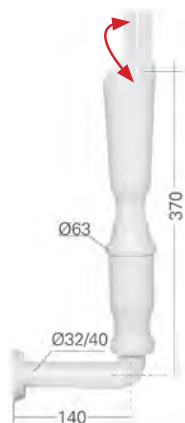

Taitettu v-lukko suppilolla

LVI 658 2425

T.nro 70750 40 mm

LVI 658 2426

T.nro 70740 32 mm

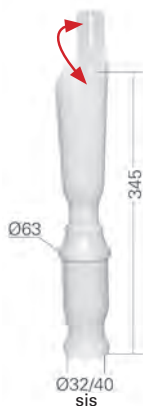

Suora v-lukko suppilolla

LVI 658 2416

T.nro 70730 valk. 32/40 mm

LVI 658 2417

T.nro 70735 32/40 mm

höyrymetallointi

c/v = keskeltä/seinään

VESILUKOT



Pesukonelukko, jossa takaiskuventtiili seinässä (kaapissa) olevaan putkeen

LVI 248 8824
T.nro 70770 valk.

LVI 248 8825
T.nro 70775 metallikromaus



V-lukko suihkukaappiin

LVI 658 2430
T.nro 70900 32 mm

LVI 658 2429
T.nro 70910 40 mm

Suppilo vesilukolla – erittäin suuri kapasiteetti



Suppilo vesilukolla

LVI
T.nro 71700 40 mm

LVI
Art.nr 71705 40 mm
höyrymetalloitu

LVI 248 8821
T.nro 71720 32 mm



Suppilo vesilukolla seinään

LVI
T.nro 71730 valk. 40 mm

LVI
T.nro 71735 kromi 40 mm



Y-haara rumpukuivaajaa varten

LVI 248 8823
T.nro 78640

Pesukonelukko vesilukolla ja putkisarjalla

LVI 248 8822
T.nro 71710 40 mm

LVI
Art.nr 71715 40 mm
höyrymetalloitu

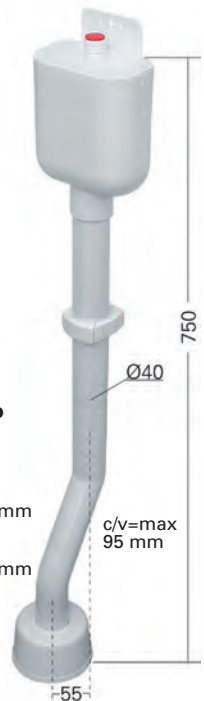

VESILUKOT PESUKAAPPIIN

Vesilukot pesukaappiin

LVI

T.nro 44810 1¹/₄" x 40 mm valk.



Vesilukot pesukaappiin

LVI

T.nro 44820 1¹/₄" x 40 mm valk.

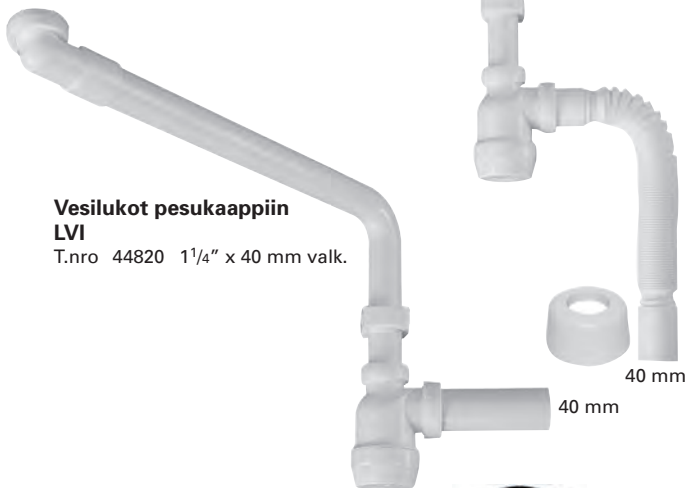

Vesilukot pesukaappiin

LVI 658 2445

T.nro 44840 1¹/₄" / 1¹/₂" x 40 mm valk.



Vesilukot pesukaappiin

LVI 658 2453

T.nro 44850 1¹/₄" x 1¹/₂" x 40 mm valk.



Vesilukko erikseen kts.sivu 25-26

VIEMÄRIPUTKET

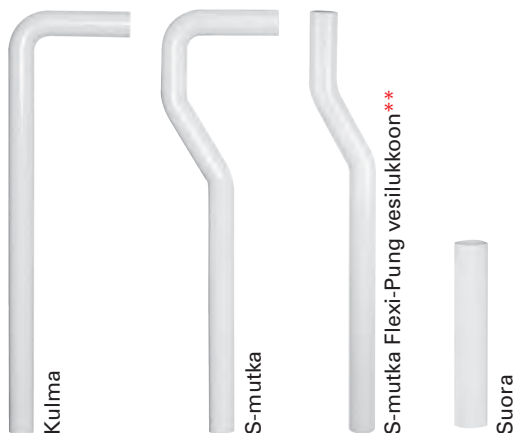

	Koko	Pituus mm	Väri	LVI	T.nro
	32	350x650	valk.		46300
*	32	200x800	valk.		46320
	32	300x700	valk.		46700
	32	200x600	valk.		46500
	32	200x600	E kromi		46505
	32	300x900	valk.		46340
	40	160x620	valk.		46000
	40	160x620	E kromi		46005
	40	350x650	valk.		46200
	40	160x610	valk.		47000
**	40	620	valk.		47010
	32	250	valk.		47600
	32	250	E kromi		47605
	40	320	valk.		47500
	40	250	E kromi		47505

*Kylpyammestandardi **Alaputki Flexi pung-vesilukolle



Kulmayhde, jossa letkuliitos tyhjöntiiliä/ pesukonetta varten.

	Koko	Pituus mm	Väri	LVI	T.nro
Kulma	40	180x65	valk.	658 2415	46310

E kromi=aito metallikromaus

VIEMÄRIPUTKET



Alipaineventtiilillä

	Koko	Pituus mm	Väri	LVI	T.nro
Kulma	40	180x650	valk.		46800
S-mutka	40	180x640	valk.		47200
Suora	32	250	valk.		47700
Suora	40	250	valk.		47800

Taitettava
letkunpidin



**Pesukone- ja
pesuallaspoistoputket
yhdistettynä**

LVI

T.nro 70700 valk. 32 mm

LVI

T.nro 70780 valk. 40 mm

KYLPLYAMMEPOISTOT

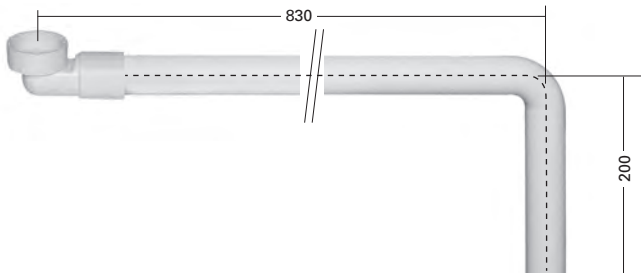

**Kylpyammeen poistoputki
200 x 830 mm kulmayhteellä
1 1/4" - 1 1/2" ja kumitiivisteellä**

Koko	Väri	LVI	T.nro
32	valk.		70800



**Erikoismatala 90° kulma
kiristyvällä mutterilla**

Koko	Väri	LVI	T.nro
32 muhvi x 1 1/4 - 1 1/2	valk.	248 8952	77600
32 muhvi x 1 1/4 - 1 1/2	kromi	248 8954	77605

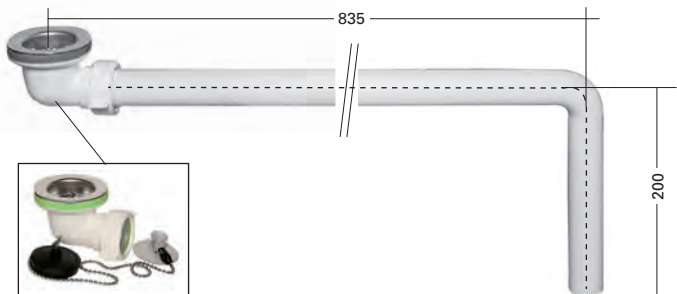

**Poistoputki 200 x 835 mm
kulmaventtiilillä**

Koko	Väri	LVI	T.nro
32	valk.	658 2447	70810
32	kromi	658 2448	70815

Ruostumaton sihti, ketju ja tulppa

POHJAVENTTIILIT



Kulmaventtiili 32 mm

Koko	Väri	LVI	T.nro
32	valk.	658 2449	70840
32	kromi	658 2450	70845

Ruostumaton sihti, ketju ja tulppa

Kylpyammeen korkki ketjulla ja imukupilla

Koko	Väri	LVI	T.nro
		658 2454	70849



Lisää tietoa tuotteistamme
www.faluplast.com

POISTOPUTKET/LETKUT

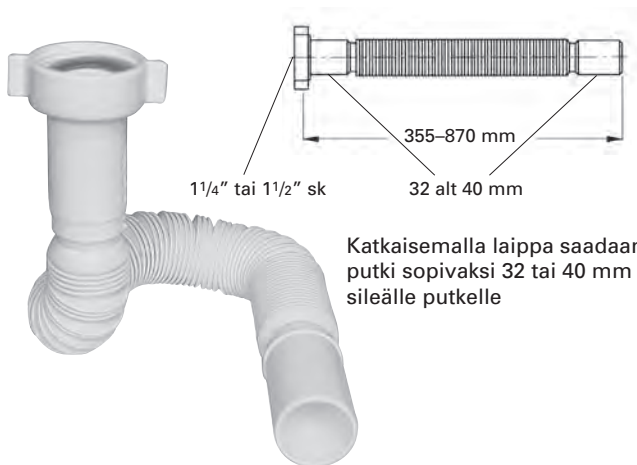

1 1/4" tai 1 1/2" sk

355-870 mm

32 alt 40 mm

Katkaisemalla laippa saadaan putki sopivaksi 32 tai 40 mm sileälle putkelle

Taipuva viemäriputki Pituus 355-870 mm

Liityntä sk.	Koko	Väri	LVI	T.nro
1 1/4"	32	valk.	658 2414	46900
1 1/2"	40	valk.		46910

Soveltuu käytettäväksi ahtaissa tiloissa, kuten allaskaappien sisällä, tiskipöytien alla, bideealaiden takana, liikuntavammaisten pesupaikoissa jne.

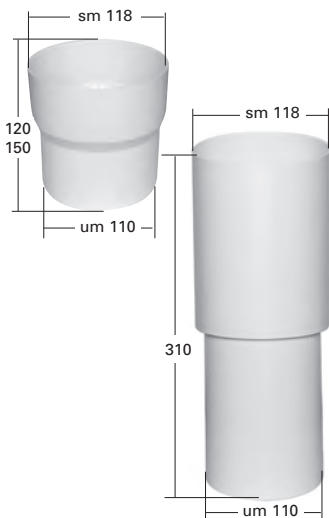

Korotusosa WC:lle sekä muovi- että valurautamuhviin

Kork.	Koko	Väri	LVI	T.nro
120	110	valk.	568 8741	59600
150	110	valk.	568 8742	59700
* 310	110	valk.	568 8743	59800

*90° liitoksella

4" muhviin käytetään kumiliitosta nro 85602

WC-istuimet voidaan asentaa sekä leveään että kapeaan päähän tuotteissa 59600 ja 59700.

WC-istuin ei toisin sanoen jää koskaan keikkumaan sovitusosaan.

WC-LIITÄNNÄT

SUORAT JA EPÄKESKOT WC-LIITÄNNÄT

FALUPLASTIN suorat ja epäkeskot WC-liitännät sopivat 110 mm PP/PVC/VALURAUTA-putkiin, 110 mm PP/PVC muhviin sekä WC-liitäntään kun käytetään mukana olevaa kumitiivistettä. WC-liitännöissä on nyt hajulukko, jonka voi helposti REPIÄ-POIS asennuksen yhteydessä.



Tiivisteellä ja peitelaipalla. Sopii 110 mm muoviputkeen/muhviin, 110 mm valurautaputkeen sekä 118 mm WC-liitäntään.

Epäk.	Kork.	Väri	LVI	T.nro
0	145	valk.	568 8738	59880
12	145	valk.	568 8739	59870
30	145	valk.	568 8744	59890

*

*Peitelaippa ei kuulu toimitukseen



30 mm sopii myös WC-tuoliin, jossa on piilojalka, myös sivusuunnassa.



NYT HAJULUKOLLA



Epäk. 17 mm. p.laipalla

Kork.	Väri	LVI	T.nro
150	valk.	568 8740	59850



WC-LIITÄNNÄT

SUORAT JA EPÄKESKOT WC-LIITÄNNÄT

FALUPLASTIN suorat ja epäkeskot WC-liitännät sopivat 110 mm PP/PVC/VALURAUTA-putkiin, 110 mm PP/PVC muhviin sekä WC-liitäntään kun käytetään mukana olevaa kumitiivistettä.



NYT HAJULUKOLLA



Epäk. 17 mm sisältää WC-mansetin 84000 ja k.peitelevyn

Kork.	Väri	LVI	T.nro
310	valk.	568 8735	59840

Ylempää mallia käytetään liitettäessä WC "yleismalliin" jolloin putkiliitos on seinässä. Toinen käyttöalue on välikattoihin ripustetut viemäriinjat, joiden kohdistamisessa on ongelmia.



Epäk. 17 mm ilman lisäosia

Kork.	Väri	LVI	T.nro
150	valk.	568 8736	59810



Tippustoppari WC-tuolille

Väri	LVI	T.nro
valk.	575 8351	31010

PEITELAIPAT

Vulk-peitelevy putkelle ja muhville. Korkeus 6 mm

Kalvotiiviste



Putkille ulkomitta mm	Levyn ulkomitta mm	Väri	LVI	T.nro
28-38	56	valk.	658 1921	51000
28-38	56	kromi	658 1922	51005
36-46	64	valk.	658 1923	51010
36-46	64	kromi.	658 1924	51015
46-56	74	valk.	658 1925	51020
46-56	74	harm.	658 1927	51021

Kauluksella, kokonaiset/avautuvat.

Kauluksen korkeus 20 mm



Putkille ulkomitta mm	Levyn ulkomitta mm	Väri	LVI	T.nro
50	130	valk.	650 1620	50000
75	150	valk.	650 1621	50100
110	180	valk.	650 1622	50200

Ilman kaulusta, kokonaiset/avautuvat



Putkille ulkomitta mm	Levyn ulkomitta mm	Väri	LVI	T.nro
50	120	valk.	650 1623	50500
75	150	valk.	650 1624	50700
110	150	valk.	650 1625	50900

50/75/110 mm peitelevyt on tehty PS-muovista ja ne voidaan maalata.

Sileät, avautuvat (ilman lukitusta)



Putkille ulkomitta mm	Levyn ulkomitta mm	Väri	LVI	T.nro
12	40	valk.		51300
12	40	kromi		51305
12	40	rusk.		51309
15	40	valk.		51600
15	40	kromi		51605
15	40	rusk.		51609
18	44	valk.		51800
18	44	rusk.		51809
22	48	valk.		52100
3/8"=17,2	39	valk.		52400
1/2"=21,3	43	valk.		52500
3/4"=26,9	52	valk.		52600
1"=33,7	59	valk.		52700
1 1/4"=42,4	70	valk.		52800

PEITELAIPAT

Kuperat, lukittavat, korkeus 10mm



Putkille ulkomitta mm	Levyn ulkomitta mm	Väri	LVI	T.nro
12	39	valk.		53300
12	39	kromi		53305
15	39	valk.		53600
15	39	kromi		53605
18	48	valk.		53700
18	48	kromi		53705
22	48	valk.		53800
22	48	kromi		53805

Lisää tietoa tuotteistamme
www.faluplast.com

PEITELAIPAT "VULK"

Peitelaipat, joissa kumitiiviste, paksuus 4 mm.

Sopii 12-22 mm tai 18-28 mm putkille

Sopii 12-22 mm tai 18-28 mm putkille

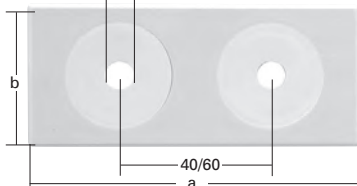
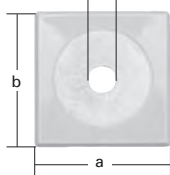

Liimattavat, eivät avaudu (muodostavat kosteussulun)

	a	b	Putki	cc-mitta	Väri	LVI	T.nro
1-osa	38	38	12-16	-	valk.	650 1970	50440
1-osa	38	38	12-16	-	E kromi	650 1971	50445
2-osa	88	38	12-16	40	valk.	650 1975	50430
2-osa	88	38	12-16	40	E kromi	650 1976	50435

Jakautuvat, ilman teippiä (jälkiasennukseen)

	a	b	Putki	cc-mitta	Väri	LVI	T.nro
1-osa	38	38	12-16	-	valk.	650 1980	51440
1-osa	38	38	12-16	-	kromi	650 1981	51445
1-osa	38	38	12-16	-	rusk.	650 1982	51449
1-osa	48	48	12-22	-	valk.	650 1960	51450
1-osa	48	48	12-22	-	kromi	650 1961	51455
1-osa	48	48	12-22	-	rusk.	650 1962	51459
1-osa	54	54	18-28	-	valk.	658 1812	51420
1-osa	54	54	18-28	-	kromi	658 1816	51425
1-osa	54	54	18-28	-	rusk.	658 1813	51429
2-osa	88	38	12-16	40	valk.	650 1985	51430
2-osa	88	38	12-16	40	kromi	650 1986	51435
2-osa	88	38	12-16	40	rusk.	650 1987	51439
2-osa	98	48	12-22	40	valk.	658 1817	51480
2-osa	98	48	12-22	40	kromi	658 1818	51485
2-osa	98	48	12-22	40	rusk.	658 1819	51489
2-osa	118	48	12-22	60	valk.	650 1965	51460
2-osa	118	48	12-22	60	kromi	658 1928	51465
2-osa	118	48	12-22	60	rusk.	650 1967	51469
2-osa	124	54	18-28	60	valk.	658 1814	51470
2-osa	124	54	18-28	60	rusk.	658 1815	51479

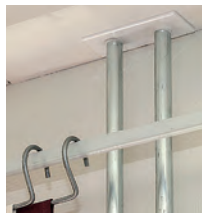
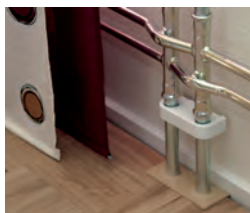

E kromi=aito metallikromaus

PEITTELAIPAT "VULK"

PEITTELAIPAT, JOISSA KUMITIVISTE, paksuus 4 mm

Limattavat, eivät avauddi (muodostavat kosteusulun)

Pukille 12-16

LVI
mm
Pukitt

650 1970
38 x 38
12-16



650 1971
38 x 38
12-16



650 1975
88 x 38
12-16



650 1976
88 x 38
12-16



Avautuvat, ilman limataippiä (jälkiasennukseen)

Pukille 12-16

LVI
mm
Pukitt

650 1980
38 x 38
12-16



650 1981
38 x 38
12-16



650 1982
38 x 38
12-16



650 1985
88 x 38
12-16



650 1986
88 x 38
12-16



650 1987
88x38
12-16



650 1987
88x38
12-16

Pukille 12-22

LVI
mm
Pukitt

650 1960
48 x 48
12-22



650 1961
48 x 48
12-22



650 1962
48 x 48
12-22



658 1817
98 x 48
12-22



658 1818
98 x 48
12-22



658 1819
98 x 48
12-22



Pukille 12-22

LVI
mm
Pukitt

650 1965
118 x 48
12-22



658 1978
118 x 48
12-22



650 1967
118 x 48
12-22



650 1967
118 x 48
12-22



Levyjen um,
kts. s. 39

Pukille 18-28

LVI
mm
Pukitt

658 1812
54 x 54
18-28



658 1816
54 x 54
18-28



658 1813
54 x 54
18-28



658 1814
124 x 54
18-28



658 1815
124 x 54
18-28



658 1815
124 x 54
18-28



TULPPAUSKORKIT

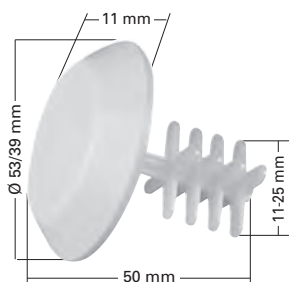

Um	Väri	LVI	T.nro
53	valk.	650 1540	50410
53	kromi	650 1541	50415
53	rusk.	650 1542	50419
39	valk.	650 1543	50420
39	kromi	650 1544	50425
39	rusk.	650 1545	50429

Tulppauskorkilla peitetään vanhat putkenpäät ja se sopii putkiin sisämitoiltaan 11-25 mm.

Lisää tietoa tuotteistamme
www.faluplast.com

KORKEAT PEITELAIPAT

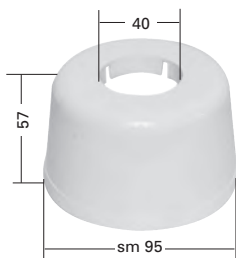

Pesualtaan vesilukkoon lattia/seinä

Koko	Väri	LVI	T.nro
40	valk.		58000
40	E kromi		58005

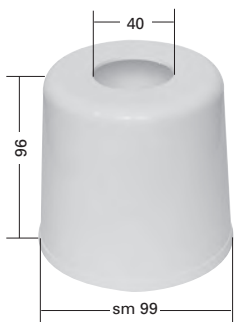

Lattiavesilukkoon

Koko	Väri	LVI	T.nro
40	valk.		58010

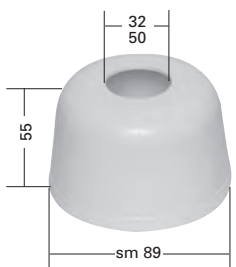

Pesu- / tiskialtaalle

Koko	Väri	LVI	T.nro
32	valk.	658 1800	58100
32	E kromi	658 1801	58105
50	valk.	658 1802	58500
50	harmaa	658 1803	58501

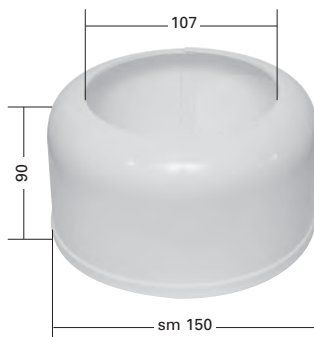

Korkea peitelaippa WC avautuva

Koko	Väri	LVI	T.nro
107	valk.	658 1804	59000

E kromi=aito metallikromaus

KORKEAT PEITELAIPAT

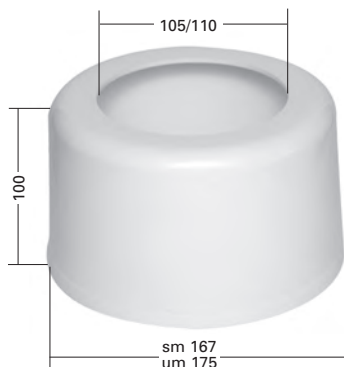

Sopii 4" valurautamuhviin,
jossa WC-mansetti FP 84050,
ei jakautuva

Koko	Väri	LVI	T.nro
105	valk.	658 1805	59010

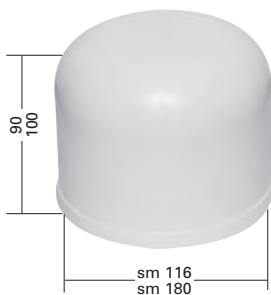

Ilman reikää

Koko	Väri	LVI	T.nro
116	valk.	658 1806	58700
180	valk.	658 1807	58900

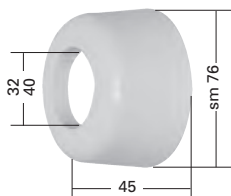

Korkea peitelaippa seinään

Koko	Väri	LVI	T.nro
40	valk.		58200
40	E kromi		58205
32	valk.	658 1808	58300
32	E kromi	658 1809	58305

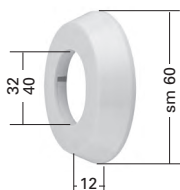

Peitelaippa seinään,
korkeus 12 mm

Koko	Väri	LVI	T.nro
32	valk.	658 1810	58400
32	kromi	658 1811	58405
40	valk.		58410
40	kromi		58415

E kromi=aito metallikromaus

POISTOPUTKET SEINÄSSÄ

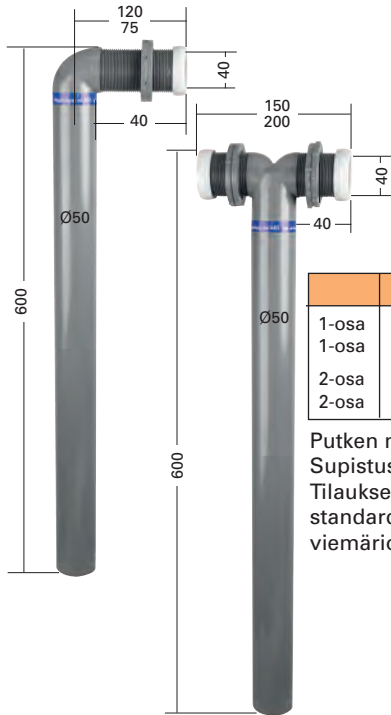

	Syvyys	Väri	LVI	T.nro
1-osa	75	harmaa		60101
1-osa	120	harmaa		60001
2-osa	150	harmaa		60201
2-osa	200	harmaa		60301

Putken mukana kierretulppa FP 61001.
Supistusosa 40 / 32 mm FP 73630.
Tilauksesta valmistamme myös
standardista poikkeavan kokoisia
viemäriosia.

RUOSTEENESTOLIITOKSET



Kestää jatkuvaa 140° C lämpötilaa.

Ulkokierre

Koko	Väri	LVI	T.nro
1"	vihr.		69109

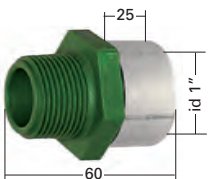

Ulkokierre X Sisäkierre

Koko	Väri	LVI	T.nro
1"	vihr.		69089

Tuotteessa 69089 on metallipäällyys

Falun ruosteestoliitokset estävät galvaanisten virtausten muodostumisen kahden eri materiaalin välille.
Tuote nro 69089 sopii esim. paisunta-astian liitosputkeen.

FLEXI



LVI 331 9902
T.nro 65000

100% joustava sivusta pohjaan asti!

Poistoputken ja runko-osan välinen tiiviste on sama kuin muissakin viemäriosissa. Kaivon putkiosa on yhtä turvallinen kuin viemärijärjestelmän muutkin osat.

Katso filmi www.flexibrunn.com



LATTIAKAIVO VARUSTEET



FLEXI-KAIVO ilman kantta

LVI	T.nro
331 9906	65060

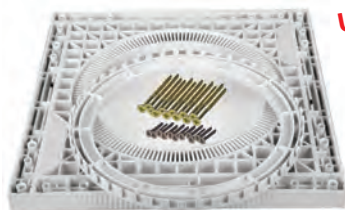

UUSI MALLI

Neliökansi valk. ruuveineen ja korokerengas 12 mm

LVI	T.nro
331 9900	65010



Korotuspalat asennuslevyyn, 4 kpl

LVI	T.nro
331 9901	65020



Korokerengas valk.

Korkeus	RSK	T.nro
15 mm	331 9903	65030
25 mm	331 9904	65040

Toimitetaan suojakannella



Leikkuumuotti

LVI	T.nro
331 9907	65070 !

Lanseerataan syksyllä 2014

Hajulukko

LVI	T.nro
	65078 !

Katso filmi www.flexibrunn.com

LATTIAKAIVO VARUSTEET



Kiristysrenkas
FLEXI-KAIVOON

LVI	T.nro
	65053



Valusuoja FLEXI-KAIVOON

LVI	T.nro
	65056



Erikoisruuvit 5 kpl ja
O-tiiviste kiristysrenkaaseen
sisältyvät FLEXI-kaivoon

LVI	T.nro
	65057



Ruuvit kaivon asentamiseksi
asennuslevyyn, 11 kpl,
kuuluvat asennuslevypakettiin.
Ruuvit asennuslevyn
kiinnittämiseksi lattiarakenteisiin,
12 kpl, kuuluvat asennuslevy-
pakettiin

LVI	T.nro
	65054



Kansi tiivisteineen, sisältyy
FLEXI-KAIVOON

LVI	T.nro
331 9905	65050



Ruostumaton kansi
kiristysrenkaineen

LVI	T.nro
	65075 !

HUOM! Asennuksessa saa käyttää
vain suosittelemiamme ruuveja

Katso filmi på www.flexibrunn.com

PUTKIOSAT

Kumitiivisteellä 32/40/50

HYVÄKSYTTY RAKENTEISIIN ASENNETTAVIKSI



90° 2-muhvia

Koko	Väri	LVI	T.nro
32	valk.	244 8641	72110
40	valk.	244 8644	74250
50	valk.	244 8643	75010



90° 1-muhvi

Koko	Väri	LVI	T.nro
32	valk.	244 8441	72120
40	valk.	244 8442	74260
50	valk.	244 8443	75020



45° 2-muhvia

Koko	Väri	LVI	T.nro
32	valk.	244 8621	72210
40	valk.	244 8622	74310
50	valk.	244 8623	75030



45° 1-muhvi

Koko	Väri	LVI	T.nro
32	valk.	244 8421	72220
40	valk.	244 8422	74320
50	valk.	244 8423	75040

Katso keskiaukeama **FALU-VULK järjestelmä**



Hyväksytty rakenteisiin asennettaviksi!

FALU-VUUKI

KROMATUT

Vain pinta-
asennukseen



32	LVI	244 8341	244 8041	244 8321	244 8021	248 8151	246 8491	246 8431
	Nr	72115	72125	72215	72225	73115	73315	73325
40	LVI	244 8642	244 8042	244 8322	244 8022	248 8182	246 8492	246 8432
	Nr	74255	74265	74315	74325	74615	74815	74825

LVI	248 8251	248 8252
Nr	78805	78905

1 1/2" 1 1/2"

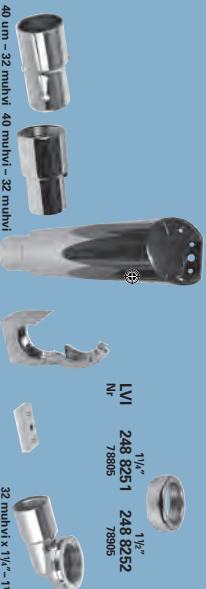

32	LVI	248 8755	248 8776	248 8801	237 3123	237 3143	248 8954
	Nr	73625	73645	73835	18185	24315	77605
40	LVI			248 8804	237 3124		
	Nr			73845	18195		

Paketit on kromattu elektrolyyttisesti.
Purkkiosat ovat höyrymetalloituja.

**OSAT AINA
YKSITTÄISPAKATTUUNA**



**Paketit
muovipakkauksissa.**

32 mm	960 mm	242 8131
40 mm	1242 mm	242 8132



**TYVPPHÄVÄKASTYTYT,
YKSITTÄISPÄKATUT PUKET**

pp 32 mm	242 8011	242 8021
	72360	72350

40 mm	242 8012	242 8022
	72450	72440

50 mm	242 8013	242 8023
	72460	72350

Päristelmä

EVALU-VUTIK

– tiivistellä, joka pysyy paikoillaan!

Talietäen
leikkuripidin

Vulk-peitelevy putkeen ja muhviin.
Korkeus 6 mm

Koko	Leveys	Väri	LVI	T.mro
28-38	56	valk.	688 1921	51000
36-46	64	valk.	688 1922	51010
46-56	74	valk.	688 1925	51020



**Kaikki osat, joissa on oranssi tiiviste ovat
hyväksytyjä rakenteisiin asennettaviksi**

32	LVI	244 8641	244 8441	244 8621	244 8421	244 8411	248 8156	246 8594	246 8534	246 8591	246 8531	248 8816	248 8802
	T.mro	72110	72120	72210	72220	72130	73110	73390	73360	73310	73320	73700	73850
40	LVI	244 8644	244 8442	244 8622	244 8422	244 8412	248 8172	246 8595	246 8535	246 8592	246 8532	248 8810	248 8803
	T.mro	74250	74280	74310	74320	74230	74610	74890	74860	74810	74820	73710	73880
50	LVI	244 8643	244 8443	244 8623	244 8423	244 8413	248 8158	246 8593	246 8533	246 8592	246 8532	248 8810	248 8803
	T.mro	75010	75020	75030	75040	75070	75080	75090	75040	75090	74810	74820	73710

LVI	248 8911	248 8916	248 8941	248 8926	248 8931	248 8942	248 8927	248 8932	248 8919	248 8918	248 8928	237 3121	237 3141
	32 x 1/4" uk - 1/2" sk	32 x 1" uk - 1/2" sk	1 1/2" uk x 1" sk	32 x 1 1/2" uk - 1 1/2" sk	32 x 1 1/2" uk - 1 1/2" uk	1 1/2" uk x 1 1/2" sk	40 x 1 1/4" uk - 1 1/2" sk	40 x 1 1/4" uk - 1 1/2" sk	50 x 1 1/2" sk - 2" uk	50 x 1 1/4" uk - 1 1/2" uk	50 x 2" sk	18180	24310
T.mro	76300	76310	76600	71820	76670	76690	71830	76690	76330	76320	71840	18190	24310
LVI	248 8754	248 8947	248 8774	248 8775	248 8765							237 3126	237 3141
	32 muhvi - 40 um	32 muhvi - 40 um	40 muhvi x 32 muhvi	50 muhvi x 40 muhvi	40 muhvi - 50 um							18190	24310
T.mro	73620	73630	73640	73650	73660							237 3133	237 3164
												18210	24520

Lyhyt malli

Lyhyt malli

32 mm	LVI	248 8231
	Nr.	72950
40 mm	LVI	248 8232
	T.mro	74950

40 muhvi

Litos 40-50	LVI	248 8764
	T.mro	73510

Sopii 50 mm pvc/pp silteihin putkeen

LVI	248 8952
T.mro	77600

LVI	237 3133	237 3164
T.mro	18210	24520

PUTKIOSAT

Kumitiivisteellä 32/40/50

HYVÄKSYTTY RAKENTEISIIN ASENNETTAVIKSI



30° 1-muhvi

Koko	Väri	LVI	T.nro
32	valk.	244 8411	72130
40	valk.	244 8412	74230
50	valk.	244 8413	75070



15° 1-muhvi

Koko	Väri	LVI	T.nro
50	valk.	244 8403	75080



Pistoyhde

Koko	Väri	LVI	T.nro
32	valk.	248 8156	73110
40	valk.	248 8172	74610
50	valk.	248 8158	75050

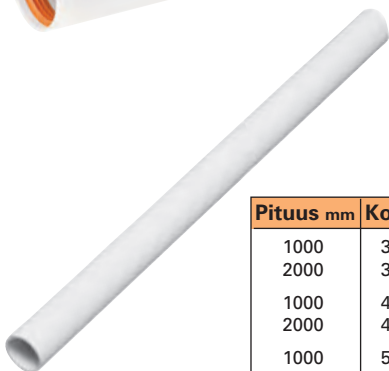

Pituus mm	Koko	Väri	LVI	T.nro
1000	32	valk.	242 8011	72360
2000	32	valk.	242 8021	72350
1000	40	valk.	242 8012	72450
2000	40	valk.	242 8022	72440
1000	50	valk.	242 8013	72460
2000	50	valk.	242 8023	72550

Katso keskiaukeama
FALU-VULK järjestelmä

Hyväksytty rakenteisiin asennettaviksi!



PUTKIOSAT

Kumitiivisteellä 32/40/50

HYVÄKSYTTY RAKENTEISIIN ASENNETTAVIKSI



T-haara 90° 2-muhvia

Koko	Väri	LVI	T.nro
32	valk.	246 8594	73390
40	valk.	246 8595	74890
50	valk.	246 8593	75090

T-haara 90° 3-muhvia

Koko	Väri	LVI	T.nro
32	valk.	246 8591	73310
40	valk.	246 8592	74810

Y-haara 45° 2-muhvia

Koko	Väri	LVI	T.nro
32	valk.	246 8534	73360
40	valk.	246 8535	74860
50	valk.	246 8533	75060

Y-haara 45° 3-muhvia

Koko	Väri	LVI	T.nro
32	valk.	246 8531	73320
40	valk.	246 8532	74820

Katso keskiaukeama
FALU-VULK järjestelmä



Hyväksytty rakenteisiin asennettaviksi!

PUTKIOSAT

Kumitiivisteellä 32/40/50

HYVÄKSYTTY RAKENTEISIIN ASENNETTAVIKSI

Hyväksytty rakenteisiin asennettaviksi!



Epäkesko liitos

Koko	Väri	LVI	T.nro
32 muhvi x 40 um	valk.	248 8754	73620



Epäkesko liitos

Koko	Väri	LVI	T.nro
32 muhvi x 40 muhvi	valk.	248 8774	73640
40 muhvi x 50 muhvi	valk.	248 8775	73650



Suora liitos

Koko	Väri	LVI	T.nro
32 muhvi x 40 um	valk.	248 8947	73630
40 muhvi x 50 um	valk.	248 8765	73660

Katso keskiaukeama
FALU-VULK



PUTKIOSAT

FALU-VULK järjestelmän liitos-osat Kumitiivisteellä 32 ja 40 mm **HUOM!** Eivät hyväksytyjä rakenteisiin upotettaviksi



Kierreosat

Koko	Väri	LVI	T.nro
32 x 3/4" uk - 1/2" sk	valk.	248 8911	76300
32 x 1" uk - 3/4" sk	valk.	248 8916	76310
32 x 1 1/4" - 1 1/2" sk	valk.	248 8926	71820
32 x 1 1/4" - 1 1/2" uk	valk.	248 8931	76670
40 x 1 1/4" - 1 1/2" sk	valk.	248 8927	71830
40 x 1 1/4" - 1 1/2" uk	valk.	248 8932	76690
50 x 1 1/2" sk - 2" uk	valk.	248 8919	76330
50 x 1 1/4" - 1 1/2" uk	valk.	248 8918	76320
50 x 2" sk	valk.	248 8928	71840

Kierrenippa



Koko	Väri	LVI	T.nro
1 1/4" uk x 1" sk	valk.	248 8941	76600
1 1/2" uk x 1 1/4" sk	valk.	248 8942	76650

Päätytulppa



Koko	Väri	LVI	T.nro
32 mm	valk.	248 8231	72950
40 mm	valk.	248 8232	74950

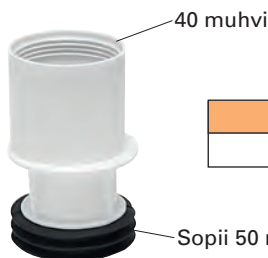

Koko	Väri	LVI	T.nro
40-50	valk.	248 8764	73510

Katso keskiaukeama
FALU-VULK

PUTKIOSAT

Kumitiivisteellä 32 ja 40 mm
HUOM! Eivät hyväksytyjä
rakenteisiin upotettaviksi



90° 2-muhvia

Koko	Väri	LVI	T.nro
32	kromi	244 8341	72115
40	kromi	244 8642	74255



90° 1-muhvi

Koko	Väri	LVI	T.nro
32	kromi	244 8041	72125
40	kromi	244 8042	74265



45° 2-muhvia

Koko	Väri	LVI	T.nro
32	kromi	244 8321	72215
40	kromi	244 8322	74315



45° 1-muhvi

Koko	Väri	LVI	T.nro
32	kromi	244 8021	72225
40	kromi	244 8022	74325



Pistoyhde 2-muhvia

Koko	Väri	LVI	T.nro
32	kromi	248 8151	73115
40	kromi	248 8182	74615

Katso keskiaukeama
FALU-VULK kromatut

PUTKIOSAT

Kumitiivisteellä 32 ja 40 mm
HUOM! Eivät hyväksytyjä
rakenteisiin upotettaviksi



T-haara 90° 3-muhvia

Koko	Väri	LVI	T.nro
32	kromi	246 8491	73315
40	kromi	246 8492	74815



Y-haara 45° 3-muhvia

Koko	Väri	LVI	T.nro
32	kromi	246 8431	73325
40	kromi	246 8432	74825



Liitos 40 um-32 muhvi

Koko	Väri	LVI	T.nro
40-32	kromi	248 8755	73625



Liitos 40 muhvi-32 muhvi

Koko	Väri	LVI	T.nro
40-32	kromi	248 8776	73645

Katso keskiaukeama
FALU-VULK kromatut

SUORAT PUTKET



Yksittäispakattu putki, PP
Hyväksytty rakenteisiin asennettaviksi

Pituus mm	Koko	Väri	LVI	T.nro
1000	32	valk.	242 8011	72360
2000	32	valk.	242 8021	72350
1000	40	valk.	242 8012	72450
2000	40	valk.	242 8022	72440
1000	50	valk.	242 8013	72460
2000	50	valk.	242 8023	72550



Putket muovipakkauksessa, ABS
Vain pinta-asennukseen

Pituus mm	Koko	Väri	LVI	T.nro
1000	32	valk.		72310
1000	40	valk.		72410

Putket muovipakkauksessa, ABS, kromatut
Vain pinta-asennukseen

Pituus mm	Koko	Väri	LVI	T.nro
950	32	E kromi	242 8131	72325
950	40	E kromi	242 8132	72425

E kromi=aito metallikromaus

PUTKIOSAT – SUPPILOT



Suppilo letkunpidikkeellä

Koko	Väri	LVI	T.nro
32	valk.	248 8802	73850
40	valk.	248 8803	73860



Suppilo kumitiivisteellä

Koko	Väri	LVI	T.nro
32	kromi	248 8801	73835
40	kromi	248 8804	73845

PUTKIOSAT – SUPPILOT



Taitettava
letkunpidin

Tähän sopii korotuspala
LVI 237 3141 (FP 24310)

Suppilo kartio/mutteri

Koko	Väri	LVI	T.nro
32	valk.	248 8805	72800
32	kromi		72805

*

*Ei letkuliitos



Kansi kapeaan suppiloon

Väri	LVI	T.nro
pun.		73859



248 8816



Tähän sopii korotuspala
LVI 237 3141 (FP 24310)

Suppilo kumittivisteellä

Koko	Väri	LVI	T.nro
32	valk.	248 8816	73700
40	valk.		73710

PUTKIOSAT – SUPPILOT



Liimattavat suppilot

Koko	Väri	LVI	T.nro
32	valk.		73900
32	harm.		73901



Tähän sopii korotuspala
LVI 237 3142 (FP 24311)

Suppilo, jossa kartio/mutteri

Koko	Väri	LVI	T.nro
32	harm.		73701

Lisää tietoa tuotteistamme
www.faluplast.com

PUTKIOSAT

Liimattavat



Pistoyhde

Koko	Väri	LVI	T.nro
32	valk.		73100



Kulma 45°

Koko	Väri	LVI	T.nro
32	valk.		72200



Kulma 90°

Koko	Väri	LVI	T.nro
32	valk.		72100



Liitos

Koko	Väri	LVI	T.nro
50-40-32	valk.		73500

Lisää tietoa tuotteistamme
www.faluplast.com

PUTKIOSAT

Kartio/mutteri



Suorat liitokset

Koko	Väri	LVI	T.nro
32-32	valk.	248 8183	75600
40-40	valk.	248 8184	76100
32-40	valk.	248 8185	76000
40-50	valk.	248 8186	76020
25-32	valk.	248 8187	75200

Suorat liitokset

Kartio/mutteri sisä/ulkop.kierteeseen



L.mutt	Kierre	Väri	LVI	T.nro
32	1" uk / 3/4" sk	valk.	248 8188	75300
32	1" sk	valk.	248 8189	75400
32	1 1/4" uk	valk.	248 8190	75500
32	1 1/4" sk	valk.	248 8191	75700
32	1 1/4" sk	kromi	248 8192	75705
32	1 1/2" uk / 1 1/2" sk	valk.	248 8193	75800
32	1 1/2" uk / 1 1/2" sk	harm.	248 8194	75801
32	1 1/2" uk / 1 1/2" sk	kromi	248 8195	75805

Kulmayhde kartio/mutteri



Koko	Väri	LVI	T.nro
32-32	valk.	248 8196	77100
40-40	valk.	248 8202	77110

Kiinnihitsattu tiiviste
kiristyvän mutterin alla



Kulmayhteet

Kartio/mutteri sisä/ulkokierteeseen

Lmut	Kierre	Väri	LVI	T.nro
32	1 1/4" sk / 1 1/4" uk	valk.	248 8197	77200
* 32	1 1/4" / 1 1/2" sk	valk.	248 8198	77300
* 32	1 1/4" / 1 1/2" sk	kromi	248 8199	77305
* 40	1 1/4" / 1 1/2" sk	valk.	248 8203	77310

*Kiristyvä mutteri

Päällekkäiset kierreosat sopivat
sekä 1 1/4" että 1 1/2"

Kaikki osat on yksittäispakattu

PUTKIOSAT

Kartio/mutteri/kumitiiviste



Matala kulma 90°,
kiristyvällä mutterilla

Koko	Väri	LVI	T.nro
32 muhvi x 1 1/4"–1 1/2"	valk.	248 8952	77600
32 muhvi x 1 1/4"–1 1/2"	kromi	248 8954	77605



T-haara

Koko	Väri	LVI	T.nro
40-32-40	valk.		74700
* 32-32-32	valk.		78100
40-40-40	valk.		74900
** 40-40-40	valk.		74920

*taivutettu putki

**sis. 40 mm letkuliitoksen 78620

LISÄVARUSTEITA



Tiski-/pesukoneliitäntä Kiristytävä mutteri ja letkuliitos

Koko	Väri	LVI	T.nro
32 x 1 1/4" / 1 1/2"	valk.	248 8827	78500
32 x 1 1/4"	kromi		78505
40 x 1 1/4" / 1 1/2"	valk.	248 8826	78510

Päällekkäiset kierreosat sopivat sekä 1 1/4" että 1 1/2"



Letkuliitos

15-22 mm + tiiviste ja mutteri 1" tai 1 1/4"

Koko	Väri	LVI	T.nro
1"	valk.		78600
1 1/4"	valk.		78700

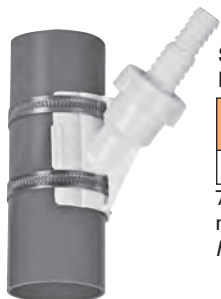

Satulaletkuliitos viemäriputkeen. Ei rakenteisiin asennettavaksi

Sopii putkille	Väri	LVI	T.nro
32-110	valk.	248 8938	78710

75–110 mm putkeen täytyy hankkia muut kuin mukana oleva klemmarit.
Kts. sivu 78

LISÄVARUSTEITA



Multiliitos

Koko	Väri	LVI	T.nro
32	valk.	248 8936	78610
40	valk.	248 8937	78620

kts. esittely s.78

Letkuliitostulppa

Sis.1" mutterin



Koko	Väri	LVI	T.nro
3/4"	valk.	248 8241	78630

kts. esittely s.79



Tulppa letkuliitoksella 21 mm

Koko	Väri	LVI	T.nro
40	harm.		78650



Alipaineventtiili

Sopii 1/2" sk sekä 3/4" letkuliitokseen

Koko	Väri	LVI	T.nro
1/2"	valk.		76700

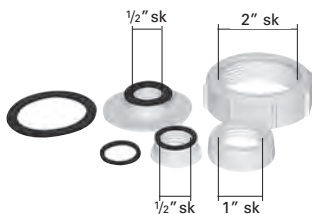

Liitossarja

Alipaineventtiili kytkemiseksi (1/2") tiskialtaan poistoputkeen

Koko	Väri	LVI	T.nro
1"+2"	valk.		76710

Alipaineventtiili asennettuna liitossarjan avulla



LIITOKSIA



Epäkeskoliitos

0-50 mm liitos 1 1/4" sisä- ja ulkokierteeseen. Korkeus 60 mm

Koko	Väri	LVI	T.nro
1 1/4"	valk.		76610
1 1/4"	kromi		



Liitos kiristyväällä mutterilla

1 1/4" uk - 1 1/4" kiristyvä mutteri

Koko	Väri	LVI	T.nro
1 1/4"	valk.		76640

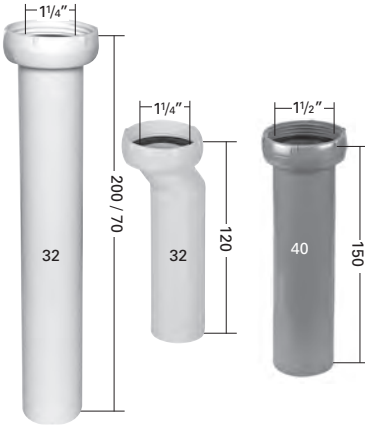

Outkiosa kiinnihitsatulla tiivisteellä

Pituus	Väri	LVI	T.nro
200	valk.		71500
200	kromi		71505
70	valk.		71800
120*	valk.	248 8777	71510
150	harm.		71520

* Epäk. 10 mm



Pienennyskartio, asennetaan lukitusmutterin kanssa

Koko	Väri	LVI	T.nro
32-25	läpin.		76629
40-32	läpin.		76639



Mutteri

Kartio ei kuulu toimitukseen, kts. kartiotiiviste seur. sivu

Koko	Väri	LVI	T.nro
1"	valk.		78790
1 1/4"	valk.		78800
1 1/4"	kromi	248 8251	78805
1 1/2"	valk.		78900
1 1/2"	kromi	248 8252	78905

TIIVISTEET

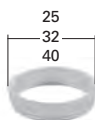

Kartiotiiviste

Koko	Väri	LVI	T.nro
25	läpin.	248 8261	81909
32	läpin.	248 8262	82009
40	läpin.	248 8263	82109



Kumitiivisteitä

Koko	Mitat mm	Väri	LVI	T.nro
1"	30x19x2	musta		81002
1 1/4"	39x27x2	musta		81102
1 1/4"	39x27x4	musta		81202
1 1/2"	45x30x2	musta		81502



DOLAB hanatiiviste

	Koko	Väri	LVI	T.nro
Pyöreä	1/2"	pun		86009
Kuusio	1/2"	pun		86209

Lisää tietoa tuotteistamme
www.faluplast.com

FALUEXPAND



Lopultakin liitos, joka sopii valurautamuhveihin kokovaihteluista huolimatta.

Sisään	Ulos	LVI	T.nro
50 PVC/PP	80–87 mm	237 1173	83009
* 50 PVC/PP	70–75 mm	237 1174	83049
75 PVC/PP	80–87 mm	237 1175	83039
75 PVC/PP	93–100 mm	237 1176	83019
110 PVC/PP	120–129 mm	237 1179	83029

*Sopii myös 2" muhviin Suomessa ja Norjassa

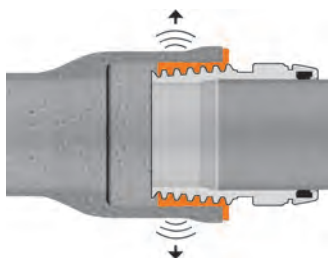

Tyyp hyväksytty rakenteisiin asennettavaksi, pystyyn tai vaakaan.

FALUEXPAND laajenee kiristettäessä kuin termoskorkki ja kompensoi valurautaputkien koko- ja mittaerot.



Typpgodkännande 0040/02 VA 2.21/146 84

TPE-LIITOKSET

TPE-kumiliitokset on hyväksytty rakenteisiin asennettaviksi niin pysty- kuin vaakasuoraankin asentoon.

I



Koko	LVI	T.nro
45-40/32	236 3402	85612

II



Koko	LVI	T.nro
58/50-40/32	236 3409	85659

III



Koko	LVI	T.nro
75/70-50/40	236 3412	85629

IV



Koko	LVI	T.nro
83-50/40	236 3414	85759

V



Koko	LVI	T.nro
96/83-75	236 3417	85639

VI



Koko	LVI	T.nro
126/123-110	236 3420	85649



TPE-LIITOKSET

Mikä kumiliitos on sopiva?

Alla olevasta taulukosta löydät helposti oikean kumiliitoksen

Lähtevä putken koko	Tulevan putken koko				
	32 mm	40 mm	50 mm	75 mm	110 mm
Valur. putki					
1½" muhvi	II	II			
2½" muhvi		IV	IV	V	
3" muhvi				V	
4" muhvi					VI
HTA/PP/PVC-putki					
50 mm sileä putki*	I	I			
50 mm muhvi	II	II			
75 mm sileä putki		III	III		
75 mm muhvi		III	III		

* HUOM! vain PP:lle

WC:N VIEMÄRÖINTITIIVISTEET

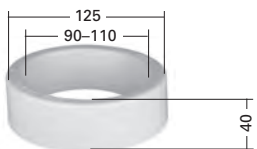
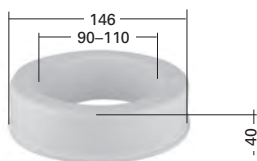

Sopivat sekä muoville että valuraudalle

Koko	LVI	T.nro
146/90-110	568 8737	84050

Sopii 4" valurautaputken muhviin, mutta myös vanhempiin valurautaputkiin.

Koko	LVI	T.nro
125/90-110	568 8732	84000

Sopii 110 mm PVC/PP muhveihin sekä WC-sovitteeseen.

Hajulukko **UNIVERSAL**
Sopivat sekä muoville että valuraudalle

LVI	T.nro
575 8350	84010

Sopii 4" muhviin, 110 mm, PVC-muhviin sekä WC-liitäntään. WC-viemäröintiivisteiden sisäpuoli sopii WC-istuimiin 110 mm:iin asti ja PVC-putkeen.



KUMILIITOKSET



Koko	LVI	T.nro
45/32-40	236 3401	85049



Koko	LVI	T.nro
83/50-75	236 3416	85409



Koko	LVI	T.nton
50/40-32	236 3403	85109



Koko	LVI	T.nro
96/50-75	236 3418	85509



Koko	LVI	T.nro
58/40-50	236 3406	85209



Koko	LVI	T.nro
123/110	236 3421	85602



Koko	LVI	T.nro
70-75/40-50	236 3411	85259



Koko	LVI	T.nro
64/40-50 83/40-50	236 3413	85359

Mikä kumiliitos on sopiva?

Faluplastin kumiliitokset ja WC:n viemäröintitiivisteet on tehty kumista, joka kestää niin ikääntymistä kuin valoakin.

Kaikki liitokset sopivat useihin eri putkikokoihin niin tulevalla kuin lähtevälläkin puolella. Tämä merkitsee varastotuotteiden määrän vähenemistä ja kustannussäästöjä.

Koska liitos on pehmeä, voidaan sitä taivuttaa muutama aste ylimenon kohdalla. Näin se voidaan helposti asentaa myös vanhoihin putkiin, joissa on saostumia.

Alla olevasta taulukosta löydät helposti oikean kumiliitoksen.

Lähtevän putken koko	Tulevan putken koko					
	32 mm	40 mm	50 mm	75 mm	110 mm	WC
Valurautaputki						
1½" muhvi		85209	85209			
2" suora	85109	85109				
2" muhvi		85259	85259			
2½" suora		85359	85359			
2½" muhvi		85359	85359			
2½" muhvi, vanha			85409	85409		
3" suora		85259	85259			
3" muhvi			85509	85509		
4" suora			85509	85509		
4" muhvi						84050
4" muhvi						84010
HTA/PP/PVC-putki						
* 50 mm suora	85049	85049				
50 mm muhvi	85109	85109				
75 mm suora		85259	85259			
75 mm muhvi		85259	85259			
110 mm suora			85509	85509		
110 mm muhvi						84000
110 mm muhvi						84010
Valur.-putki						
58 mm, vain valur.	85109	85109				
75 mm suora		85259	85259			
110 mm suora			85509	85509		

*vain PP

Liitos ei ole tyyppihyväksytty rakenteisiin asennettavaksi.

Koska putkien sisämitat vaihtelevat, tulee ylimenokohdan tiiveys tarkistaa asennuksen jälkeen.

FLEXI PUNG ORIGINAL



LVI 658 2413

FLEXIPUNG

korvaa KAIKKI vesilukot, joita on aiemmin käytetty pesualtaissa. FALUFLEXI sopii käytettäväksi KAIKISSA asennuksissa.

Liityntä alipaineventtiiliä 76700 varten

0-290

0-170

Käännettävä!
Oivallinen, kun poistoaukko on lähellä seinää.

Suora putki katkaistaan seinäasennusta varten.
Max 300 mm.

60

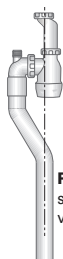

FLEXI
suora
vesilukko

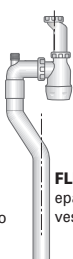

FLEXI
epäkesko
vesilukko

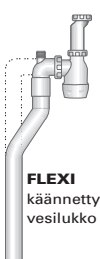

FLEXI
käännetty
vesilukko



FLEXI
alipaineventtiilillä

FLEXI
ja pesukone-
liitäntä

FLEXI PUNG

LVI 658 2413

ratkaisee ongelmasi

1. Kun poistoliitäntä on asennettava seinään vinosti



2. Kun tahdot nostaa pesuallasta, mutta liityntäputki on liian lyhyt



3. Kun poistoliitäntä on lattialla seinän vieressä ja tahdot vetää putket 15 cm lattian yläpuolelle.



4. Kun tahdot vetää putken allaskaapissa hyllyjen taakse ja edelleen lattialiitäntään, joka tulee ulos seinästä.



Vesilukko, joka sopii aina

ASENNUSOHJEITA

Liimalaatta DUO-CONTACT

on tarkoitettu asennettavaksi kaakelinpinnoille ja niitä voidaan asentaa kuinka monta tahansa peräkkäin.

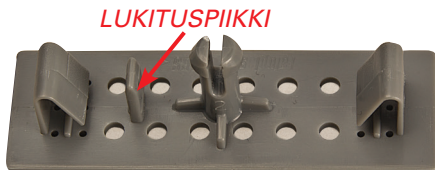

Kuva 1. Liimalaatta teipillä.

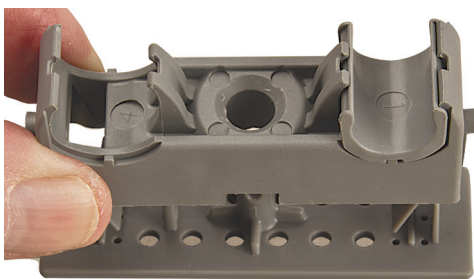

Kuva 2. Asenna putkipitimen alaosa liimalaatalle.



Kuva 3. Sopiva määrä liimaa.

Lisää tietoa tuotteistamme
www.faluplast.com

Liimalaatta DUO-CONTACT

Tärkeää:

Liimalaattojen ja liiman on oltava huoneenlämpöisiä asennuksen tapahtuessa.



HUOM! Etäisyys putken keskeltä seinään on 22 mm.

1. Merkitse asennuskohta.
2. Kuivaa liimalaatan asennuskohta kaakelissa kuivalla rievulla. Poista saumausmassan jäänteet huolellisesti pinnalta! Faluplast ei suosittele asentamista sauman kohdalle! Jos näin on kuitenkin pakko menetellä, täytyy kaakeli puhdistaa kummaltakin puolelta saumaa erityisen tarkasti. Liima tarttuu vain kaakeliin, ei sauman kohdalle.
3. Puhdista kaakelin tartuntapinta tämän jälkeen oheisella liinalla. Älä pyyhi liinalla yli sauman!



HUOM! Vedä puhdistusliinaa ainoastaan yhteen suuntaan, muutoin lika vain siirtyy paikasta toiseen.

4. Asenna liimalaatta, katso kuva 1, putkipitimeen painamalla se kiinni putkipitimen alaosaan, niin että se napsahtaa kiinni (kummaltakin puolelta), katso kuva 2.
Faluplast suosittelee liimalaatan asentamista putkipitimien alaosaan ennen seinään kiinnittämistä, koska tuolloin ne on helpompi asentaa pystysuoraan. Haluttaessa asennus voidaan tehdä myös päinvastaisessa järjestyksessä.
5. Ota pois laatan suojateippi ja pane sopiva määrä liimaa laatan alle (kehysten sisäpuolelle).
Mahdollinen ylimääräinen liima imeytyy laatussa oleviin reikiin, mutta vältä kuitenkin liiallista liiman käyttöä, katso kuva 3.
6. Kiinnitä putkipidin kaakeliin.
Paina sitä kovasti 2-3 sekuntia, jotta teippi kiinnittyy alustaansa ja ylimääräinen liima imeytyy reikiin.
Liiman kuivuminen riippuu ilman kosteudesta, mutta teipin ja liiman yhdistelmä mahdollistaa putkiasennuksen – **varovaisuutta noudattaen** – välittömästi putkipitimien asentamisen jälkeen.
7. Asenna putket kiinnikkeisiin.



HUOM! Putket eivät saa jäädä jännitykseen/vetää sivulle, koska tällöin kiinnike liikkuu liiman kuivumisaikana.

8. Asenna lukituskansi paikoilleen ja tarkista että se on kiinni.

MULTILIITIN 32 & 40 mm - ESITTELY

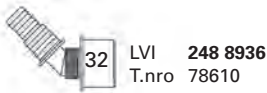

Multiletkuliitos ratkaisee KAIKKI liitosongelmat pesu- ja tiskikoneletkujen liittämiseksi putkiin/muhveihin tai kierrepäähän.

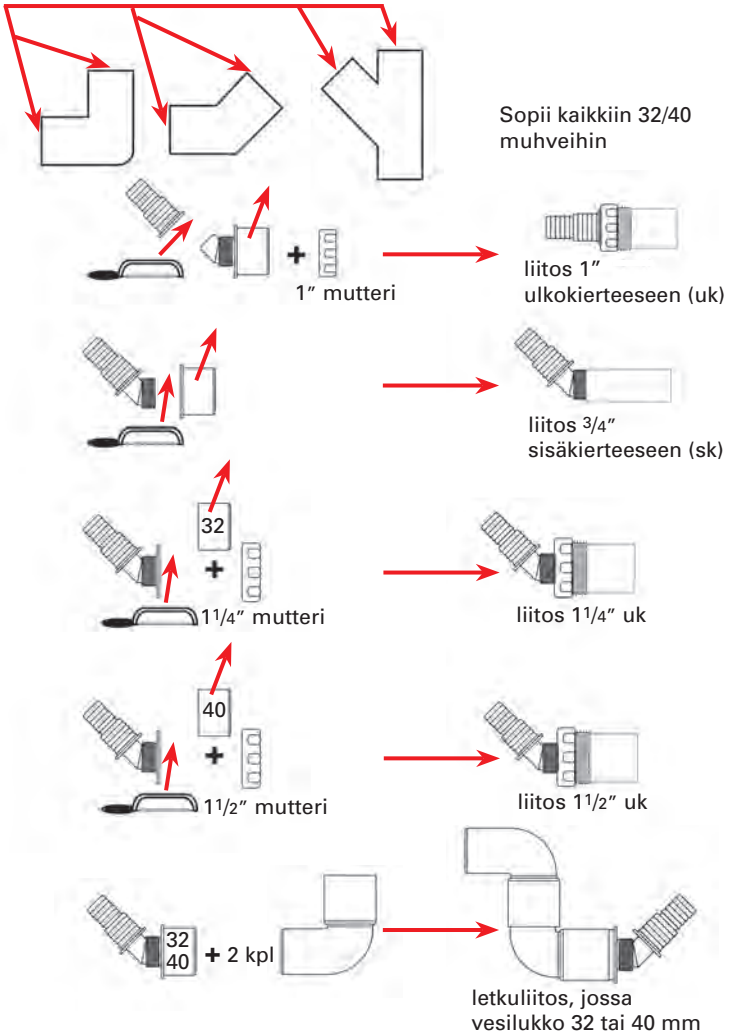

LETKULIITOSKORKKI



LVI 248 8241
Art.nr 78630



Vanhat asukkaat ottavat usein letkuliitoksen mukaansa irrottaessaan pesukoneliitännän paikoiltaan. Letkuliitostorkilla + mutterilla tukit kätevästi avoimen putkenpään.



Muuton jälkeen huomataan usein, että pesualtaan alla on avoin astianpesukoneen liitäntä. Ongelma ratkeaa painamalla kumikorkki paikalleen.



Voidaan käyttää myös vanhojen lattiakaivojen puhdistusaukon tukkimiseen, joissa on 3/4" kierre. Näin vältetään riskin juuttumisesta paikoilleen, päinvastoin kuin käytettäessä metallista korkkia.

SATULALETKULIITOS

LVI 248 8938
T.nro 78710



Nopea, helppo ja varma tapa liittää ylivuotoletku (1/2", 3/4) olemassaolevaan viemäriputkeen. Tee reikä olemassaolevaan putkeen 19mm reikäsahalla, asenna mukaan liitetyillä klemmareilla. Voidaan liittää kaikkiin viemäriputkiin 32-110 mm. (75-110 mm putkiin tarvitaan eri kiristimet eli klemmarit). Asentamalla satulaletkuliitos ylösalaisin muodostuu vesilukko.

Ympäristö ja Laatu

Faluplast on huhtikuusta 2001 lähtien sertifioitu sekä ISO 9001 että ISO 14001 sertifikaatin mukaisesti. Asiakkaamme voivat olla turvallisin mielin, sillä tuotteemme ovat aina sekä korkea- että tasalaa-tuisia. Lisäksi palveluasteemme on korkealla. Sertifiointi merkitsee myös sitä, että pyrimme jatkuvasti kehittämään toimintaamme. Näin olemme aina menetelleet, mutta toivomme että sertifiointi saa asiakkaamme näkemään tämän entistä selkeämmin.

LAATUPOLITIikka

Faluplast valmistaa ja toimittaa tuotteita, jotka vähimmilläänkin vastaavat asiakkaan vaatimuksia ja odotuksia. Toimitamme asiakkaalle

- oikean tuotteen
- oikeaa laatua
- oikean määrän
- oikein merkittynä
- oikein pakattuna ja
- oikeaan aikaan

Koko henkilöstöllämme tulee olla oikeat tiedot ja valmiudet laatupolitiikan toteuttamiseksi. Jatkuvan koulutuksen avulla toimintamme kehittyi siten että voimme varmistaa markkina-asemamme.

YMPÄRISTÖPOLITIikka

Faluplastin ympäristöpolitiikka perustuu kokonaisnäkemykseen. Työn piiriin kuuluvat

- alihankkijamme
- tuotanto
- tuotteemme ja niiden käyttö

Faluplast pyrkii minimoimaan resurssien käytön per tuotettu yksikkö.

Faluplast pyrkii myös minimoimaan ympäristökuormituksen toimipisteissään.

- Tuotteemme valmistetaan niin pitkälle kuin mahdollista uudelleen käytettävistä tai kierrätettävissä materiaaleista.
- Asetamme ostamilleme tuotteille ympäristövaatimukset ja mikäli mahdollista valitsemme ympäristömerkein varustettuja tuotteita.
- Jotta henkilöstömme voisi toimia ympäristöpolitiikan edellyttämällä tavalla saa se asiaan liittyvää informaatioita ja koulutusta.
- Osoitamme sidosryhmillemme sitoutumisemme vakavaan ympäristöpolitiikkaan ja tiedotamme asiasta avoimesti ja oikein.
- Ympäristöpolitiikassamme minimitasona ovat lainsäädännön asettamat vaatimukset. Pyrimme kuitenkin jatkuvasti parantamaan toimintaamme.



Asennusohjeita

Useimmat putket ja putkiosat on tarkoitettu asennettaviksi näkyville sisätiloissa; mahdolliset hyväksynnät ovat tuotekohtaisia. Ne koskevat tavallisia jätevesiä, eivät jätevesiä jotka sisältävät kemikaaleja. FALU-VULK oranssilla tiivisteellä, harmaat FALU-TPE-liitokset ja FALU-EXPAND ovat tyyppihyväksytyjä sekä pinta-asennukseen että rakenteisiin asennettaviksi. FLEXI-kaivo on hyväksytty lattiakaivoja koskevien säännösten mukaisesti asennettavaksi. Noudata aina asennusohjetta, joka on pakkauksessa.

Alla esitetään yleisluontoinen materiaalikuvauus. Sitä voidaan käyttää ainoastaan johdantona aiheeseen. Toimivuus edellyttää ammattimaisesti suoritettua viemärijärjestelmän asennusta sisätiloissa.

Jatkuvan tuotekehityksemme ansiosta tuotteidemme ulkonäkö, design, rakenne ja materiaalit saattaa muuttua ilman eri ilmoitusta. Pidätämme oikeuden tähän.

ABS

Putkipitimet ja putkiosat.

Käyttölämpötila jatkuva/väliaikainen: 70°/90°

Mekaaniset ominaisuudet

Voidaan liimata. Jäykkä.

Kemikaalit

ABS kestää mietoja happoja, alkalisia liuoksia, alkoholia, suolalioksia tyydyttyneitä hiilivetyjä, öljyä/rasvaa, mineraaliöljyä, kasvis- ja eläinrasvoja.

Ei kestä rikastettuja mineraalihappoja, aromaattisia - tai kloorattuja hiilivetyjä, estereitä, ketoneja tai aldehydejä.

Sää

ABS:ää ei saa altistaa auringolle. UV-säteily voi kellastuttaa materiaalia.

PS

Peitelevyt

Käyttölämpötila jatkuva/väliaikainen: 70/90°.

Mekaaniset ominaisuudet

Voidaan liimata. Jäykkä.

Kemikaalit

PS sietää hyvin happoja, alkalisia liuoksia ja suolalioksia.

PS ei siedä bensiiniä, öljyä, rasvaa eikä liottimia.

Sää

PS:ää ei saa altistaa auringolle. UV-säteily voi kellastuttaa materiaalia.

PE, PP, PA och POM

Putkiosat, putkikiinnikkeet, WC-liitokset, peitelaipat, tulpat, peitelevytjne. Käyttölämpötila jatkuva / väliaikainen: 80°/90°.

Mekaaniset ominaisuudet

Vaikeita liimattavia (erikoisliimat saattavat soveltua).

Hyvä iskunkestävyys, joka heikkenee alle 0°

Asennusohjeita

Kemikaalit

PP/PE/POM kestävät hyvin useimpia kemikaaleja kuten öljyä, bensiiniä ja tensidejä.

PA ei siedä happoja.

Sää

Rajoitettu kestävyys UV-valoa vastaan.

TPE

Tiivisteet putkiosissa (Falu-Vulk) sekä joissain kumiliitoksissa. TPE (TermoPlastiskElastomer) on muovi, jolla on kumimaisia ominaisuuksia. Hyvä sietokyky happoja (ei karboksaalihappoja), emäksiä, tensidejä, alkoholeja, metanolia ja etanolia vastaan. Kestää huomommin rasvaisia elintarvikkeita, öljyjä ja hiilivetyjä.

NBR

Tiivisteet.

Kestää hyvin öljyjä ja bensiiniä.

Ei kestä hapettavaa ympäristöä.

NR/SBR

Eräät kumiliitokset.

Hyvä kulutuskestävyys ja joustavuus.

Eivät kestä öljyjä, bensiiniä tai otsonia.

EPDM

Eräät kumiliitokset.

Kestävät hyvin säänvaihteluja / otsonia, lämpövaihteluja.

Eivät kestä öljyjä, bensiiniä, halogeeneja eivätkä väkevöityjä happoja.

KROMAUSMENETELMÄT

Elektrolyyttinen kromaus (Metallikromaus)

Menetelmässä metallikromia levitetään kohteen pinnalle.

Tällöin saavutetaan kovempi ja enemmän naarmuttamista kestävä pinta kuin yksinkertaisemmilla kromausmenetelmillä.

Muita hyötyjä ovat korkeampi kulutuskestävyys sekä parempi sietokyky kemikaaleja ja auringonvaloa vastaan.

Tyhjömatalointi (Höyrymetallointi)

Menetelmässä levitetään erittäin ohut metallipinta (Alumiini) kohteen pinnalle, joka sitten lakataan.

Tällöin saavutetaan krominkaltainen vaikutelma, muttei naarmutuskestävyyttä tai sietokykyä kemikaaleja vastaan.

Tämä menetelmä on erittäin yleinen muoviteollisuudessa, koska sitä voidaan käyttää myös ns. rasvaisten muovien käsittelyyn.

LISÄTIETOA

Suosittellemme tuotteillemme ainoastaan mietoja puhdistusaineita. Vahvat puhdistusaineet saattavat vahingoittaa muovin pintaa ja mahdollisesti kromausta. Muovin mekaaniset ominaisuudet huonontuvat pakkasessa, mutta palautuvat täydellisesti lämpötilan noustessa yli nollarajan. Esim. muoviosia, jotka ovat olleet ulkona / pakkasessa yöaikaan, ei saa asentaa suoraan vaan ne tulee ennen asennusta lämmittää uudelleen. Tämä siksi että muoviosat saavat takaisin oikeat mekaaniset ominaisuutensa

LVI-taulukko

Tämä taulukko on järjestetty LVI-numeroiden mukaisesti ja kertoo millä sivulla tuote on esitelty sekä mistä materiaalista se on valmistettu. Lisätietoa materiaaleista on sivulla 81-82.

LVI	T.nro	Muovi	Sivu
235 76 51	30159	PE	13
235 76 56	31409	PE	13
236 34 01	85049	TPE	72
236 34 02	85612	TPE	70
236 34 03	85109	EPDM	72
236 34 06	85209	EPDM	72
236 34 09	85659	TPE	70
236 34 11	85259	EPDM	72
236 34 12	85629	TPE	70
236 34 13	85359	EPDM / SBR	72
236 34 14	85759	TPE	70
236 34 16	85409	SBR	72
236 34 17	85639	TPE	70
236 34 18	85509	SBR	72
236 34 20	85649	TPE	70
236 34 21	85602	SBR	72
237 11 73	83009	PP / TPE	69
237 11 74	83049	PP / TPE	69
237 11 75	83039	PP / TPE	69
237 11 76	83019	PP / TPE	69
237 11 79	83029	PP / TPE	69
237 31 21	18180	PP	9
237 31 22	18181	PP	9
237 31 23	18185	PP	9
237 31 24	18195	PP	9
237 31 26	18190	PP	9
237 31 27	18191	PP	9
237 31 33	18210	PP	9
237 31 34	18211	PP	9
237 31 41	24310	PP	9
237 31 42	24311	PP	9
237 31 43	24315	PP	9
237 31 46	24330	TPE	8, 9
237 31 64	24520	PP	9
237 31 65	24521	PP	9
237 31 72	19201	PP	10
237 31 73	19301	PP	10
237 31 75	19401	PP	10
237 31 82	19211	PP	10
237 31 83	19311	PP	10
237 31 85	19411	PP	10
237 31 92	19509	PP	12
242 80 11	72360	PP	58
242 80 12	72450	PP	58
242 80 13	72460	PP	58
242 80 21	72350	PP	58
242 80 22	72440	PP	58
242 80 23	72550	PP	58

LVI-taulukko

Tämä taulukko on järjestetty LVI-numeroiden mukaisesti ja kertoo millä sivulla tuote on esitelty sekä mistä materiaalista se on valmistettu. Lisätietoa materiaaleista on sivulla 81-82.

LVI	T.nro	Muovi	Sivu
242 81 31	72325	ABS	58
242 81 32	72425	ABS	58
244 80 21	72225	PP / TPE	56
244 80 22	74325	PP / TPE	56
244 80 41	72125	PP / TPE	56
244 80 42	74265	PP / TPE	56
244 83 21	72215	PP / TPE	56
244 83 22	74315	PP / TPE	56
244 83 41	72115	PP / TPE	56
244 84 03	75080	PP / TPE	52
244 84 11	72130	PP / TPE	52
244 84 12	74230	PP / TPE	52
244 84 13	75070	PP / TPE	52
244 84 21	72220	PP / TPE	49
244 84 22	74320	PP / TPE	49
244 84 23	75040	PP / TPE	49
244 84 41	72120	PP / TPE	49
244 84 42	74260	PP / TPE	49
244 84 43	75020	PP / TPE	49
244 86 21	72210	PP / TPE	49
244 86 22	74310	PP / TPE	49
244 86 23	75030	PP / TPE	49
244 86 41	72110	PP / TPE	49
244 86 42	74255	PP / TPE	56
244 86 43	75010	PP / TPE	49
244 86 44	74250	PP / TPE	49
246 84 31	73325	PP / TPE	57
246 84 32	74825	PP / TPE	57
246 84 91	73315	PP / TPE	57
246 84 92	74815	PP / TPE	57
246 85 31	73320	PP / TPE	53
246 85 32	74820	PP / TPE	53
246 85 33	75060	PP / TPE	53
246 85 34	73360	PP / TPE	53
246 85 35	74860	PP / TPE	53
246 85 91	73310	PP / TPE	53
246 85 92	74810	PP / TPE	53
246 85 93	75090	PP / TPE	53
246 85 94	73390	PP / TPE	53
246 85 95	74890	PP / TPE	53
248 81 51	73115	PP / TPE	56
248 81 56	73110	PP / TPE	52
248 81 58	75050	PP / TPE	52
248 81 72	74610	PP / TPE	52
248 81 82	74615	PP / TPE	56
248 81 83	75600	PP	63
248 81 84	76100	ABS / PP	63
248 81 85	76000	PP	63

LVI-taulukko

Tämä taulukko on järjestetty LVI-numeroiden mukaisesti ja kertoo millä sivulla tuote on esitelty sekä mistä materiaalista se on valmistettu. Lisätietoa materiaaleista on sivulla 81-82.

LVI	T.nro	Muovi	Sivu
248 81 86	76020	PP	63
248 81 87	75200	PP	63
248 81 88	75300	PP	63
248 81 89	75400	PP	63
248 81 90	75500	PP	63
248 81 91	75700	ABS	63
248 81 92	75705	ABS	63
248 81 93	75800	ABS	63
248 81 94	75801	ABS	63
248 81 95	75805	ABS	63
248 81 96	77100	PP	63
248 81 97	77200	PP / TPE	63
248 81 98	77300	PP / TPE	63
248 81 99	77305	PP / TPE	63
248 82 02	77110	PP	63
248 82 03	77310	PP / TPE	63
248 82 31	72950	PP	55
248 82 32	74950	PP	55
248 82 33	32159	PE	14
248 82 34	32209	PE	14
248 82 35	32309	PE	14
248 82 36	32409	PE	14
248 82 41	78630	PP / TPE	66
248 82 51	78805	PP	67
248 82 52	78905	PP	67
248 82 53	19529	PP	12
248 82 61	81909	EBA	68
248 82 62	82009	EBA	68
248 82 63	82109	EBA	68
248 87 54	73620	PP / TPE	54
248 87 55	73625	PP / TPE	57
248 87 64	73510	PP / TPE	55
248 87 65	73660	PP / TPE	54
248 87 74	73640	PP / TPE	54
248 87 75	73650	PP / TPE	54
248 87 76	73645	PP / TPE	57
248 87 77	71510	PP / TPE	67
248 88 01	73835	PP / TPE	59
248 88 02	73850	PP	59
248 88 03	73860	PP	59
248 88 04	73845	PP / TPE	59
248 88 05	72800	PP	60
248 88 16	73700	PP / TPE	60
248 88 21	71720	PP / TPE	28
248 88 22	71710	PP / ABS / TPE	28
248 88 23	78640	PP	28
248 88 24	70770	ABS	28
248 88 25	70775	ABS	28

LVI-taulukko

Tämä taulukko on järjestetty LVI-numeroiden mukaisesti ja kertoo millä sivulla tuote on esitelty sekä mistä materiaalista se on valmistettu. Lisätietoa materiaaleista on sivulla 81-82.

LVI	T.nro	Muovi	Sivu
248 88 26	78510	PP / TPE	65
248 88 27	78500	PP / TPE	65
248 89 11	76300	PP	55
248 89 16	76310	PP	55
248 89 18	76320	PP	55
248 89 19	76330	PP	55
248 89 26	71820	PP / TPE	55
248 89 27	71830	PP / TPE	55
248 89 28	71840	PP / TPE	55
248 89 31	76670	PP	55
248 89 32	76690	PP	55
248 89 36	78610	PP	66
248 89 37	78620	PP	66
248 89 38	78710	PP / NR / RF-STÅL / STÅL	65
248 89 41	76600	PP	55
248 89 42	76650	PP	55
248 89 47	73630	PP / TPE	54
248 89 52	77600	PP / TPE	32
248 89 54	77605	PP / TPE	32
322 44 02	14120	ABS / PP	5
322 44 03	14125	ABS / PP	5
322 44 04	14180	ABS / PP	5
322 44 05	14190	ABS / PP	5
322 44 06	14050	ABS / PP	5
322 44 07	14060	ABS / PP	5
322 44 08	14070	ABS / PP	5
322 44 09	14080	ABS / PP	5
322 44 10	14065	ABS / PP	5
322 44 11	14075	ABS / PP	5
322 44 12	14210	ABS	8
322 44 13	14215	ABS	8
322 44 14	14310	ABS	8
322 44 15	14315	ABS	8
322 44 16	14230	ABS	8
322 44 17	14235	ABS	8
322 44 18	19450	PP	11
322 44 19	19460	PP	11
322 44 21	14090	ABS / PP	5
322 44 22	16310	ABS	8
322 44 23	16510	ABS	8
322 44 24	16610	ABS	8
322 45 02	15900	PP	4
322 45 03	15905	ABS / PP	4
322 45 04	16300	PP	4
322 45 05	16305	ABS / PP	4
322 45 06	17100	PP	4
322 45 07	17105	ABS / PP	4
322 45 12	16100	PP	4

LVI-taulukko

Tämä taulukko on järjestetty LVI-numeroiden mukaisesti ja kertoo millä sivulla tuote on esitelty sekä mistä materiaalista se on valmistettu. Lisätietoa materiaaleista on sivulla 81-82.

LVI	T.nro	Muovi	Sivu
322 45 13	16105	ABS / PP	4
322 45 14	16600	PP	4
322 45 15	16605	ABS / PP	4
322 45 24	16500	PP	4
322 45 25	16505	ABS / PP	4
322 45 26	16900	PP	4
322 45 27	16905	ABS / PP	4
322 45 32	17300	PP	4
322 45 33	17305	ABS / PP	4
322 45 42	14130	ABS / PP	5
322 45 43	14135	ABS / PP	5
322 45 52	14100	ABS / PP	5
322 45 53	14105	ABS / PP	5
322 45 54	14150	ABS / PP	5
322 45 55	14115	ABS / PP	5
322 45 62	14030	ABS / PP	5
322 45 63	14035	ABS / PP	5
322 45 64	14160	ABS / PP	5
322 45 65	14015	ABS / PP	5
322 45 66	14000	ABS / PP	5
322 45 67	14005	ABS / PP	5
322 45 74	14170	ABS / PP	5
322 45 75	14025	ABS / PP	5
322 45 82	14300	ABS / PP	6
322 45 83	14305	ABS / PP	6
322 45 92	14140	ABS / PP	7
322 45 93	14145	ABS / PP	7
322 45 94	14040	ABS / PP	7
322 45 95	14045	ABS / PP	7
322 46 02	15810	ABS	8
322 46 03	15815	ABS	8
322 46 06	16210	ABS	8
322 46 07	16215	ABS	8
322 46 10	16220	PP	8
322 46 11	16225	ABS	8
322 46 14	16700	ABS	8
322 46 15	16705	ABS	8
322 46 18	16410	ABS	8
322 46 19	16415	ABS	8
322 46 22	16460	PP	8
322 46 26	17310	ABS	8
322 46 27	17315	ABS	8
322 46 28	14400	ABS / TEJP	7
322 46 29	14401	ABS / TEJP	7
322 46 30	14410	ABS / TEJP	7
322 46 31	14411	ABS / TEJP	7
322 46 32	15830	TPE	8
322 46 33	16030	TPE	8

LVI-taulukko

Tämä taulukko on järjestetty LVI-numeroiden mukaisesti ja kertoo millä sivulla tuote on esitelty sekä mistä materiaalista se on valmistettu. Lisätietoa materiaaleista on sivulla 81-82.

LVI	T.nro	Muovi	Sivu
322 46 34	16230	TPE	8
322 46 35	16630	TPE	8
322 46 36	16530	TPE	8
322 46 37	17230	TPE	8
322 46 42	16130	PP	6
322 46 43	16140	PP	6
322 46 44	16141	PP	6
331 99 00	65010	ABS	47
331 99 01	65020	ABS	47
331 99 02	65000	PP / TPE / NR / RF-STÅL	46
331 99 03	65030	PP / NBR / RF-STÅL	47
331 99 04	65040	PP / NBR / RF-STÅL	47
331 99 05	65050	PP / NBR / RF-STÅL	48
331 99 06	65060	PP / TPE / RF-STÅL	47
331 99 07	65070	ABS	47
568 87 32	84000	TPE	71
568 87 35	59840	PP / TPE	36
568 87 36	59810	PP / TPE	36
568 87 37	84050	NR	71
568 87 38	59880	PP / TPE	35
568 87 39	59870	PP / TPE	35
568 87 40	59850	PP / TPE	35
568 87 41	59600	PP	34
568 87 42	59700	PP	34
568 87 43	59800	PP	34
568 87 44	59890	PP / TPE	35
575 83 50	84010	TPE	71
575 83 51	31010	PP / TPE	15
597 58 32	45800	PP / TPE	26
597 58 33	45840	PP / TPE	26
650 15 40	50410	PP	42
650 15 41	50415	PP	42
650 15 42	50419	PP	42
650 15 43	50420	PP	42
650 15 44	50425	PP	42
650 15 45	50429	PP	42
650 16 20	50000	ABS	37
650 16 21	50100	ABS	37
650 16 22	50200	ABS	37
650 16 23	50500	PS	37
650 16 24	50700	PS	37
650 16 25	50900	PS	37
650 19 60	51450	PA / TPE	39
650 19 61	51455	PA / TPE	39
650 19 62	51459	PA / TPE	39
650 19 65	51460	PA / TPE	39
650 19 67	51469	PA / TPE	39
650 19 70	50440	ABS / TPE	39

LVI-taulukko

Tämä taulukko on järjestetty LVI-numeroiden mukaisesti ja kertoo millä sivulla tuote on esitelty sekä mistä materiaalista se on valmistettu. Lisätietoa materiaaleista on sivulla 81-82.

LVI	T.nro	Muovi	Sivu
650 19 71	50445	ABS / TPE	39
650 19 75	50430	ABS / TPE	39
650 19 76	50435	ABS / TPE	39
650 19 80	51440	PA / TPE	39
650 19 81	51445	PA / TPE	39
650 19 82	51449	PA / TPE	39
650 19 85	51430	PA / TPE	39
650 19 86	51435	PA / TPE	39
650 19 87	51439	PA / TPE	39
658 18 00	58100	PP	43
658 18 01	58105	ABS	43
658 18 02	58500	PP	43
658 18 03	58501	PP	43
658 18 04	59000	PP	43
658 18 05	59010	PP	44
658 18 06	58700	PP	44
658 18 07	58900	PP	44
658 18 08	58300	PP	44
658 18 09	58305	ABS	44
658 18 10	58400	PP	44
658 18 11	58405	PP	44
658 18 12	51420	PA / TPE	39
658 18 13	51429	PA / TPE	39
658 18 14	51470	PA / TPE	39
658 18 15	51479	PA / TPE	39
658 18 16	51425	PA / TPE	39
658 18 17	51480	PA / TPE	39
658 18 18	51485	PA / TPE	39
658 18 19	51489	PA / TPE	39
658 19 21	51000	ABS	37
658 19 22	51005	ABS	37
658 19 23	51010	ABS	37
658 19 24	51015	ABS	37
658 19 25	51020	ABS	37
658 19 27	51021	ABS	37
658 19 28	51465	PA / TPE	39
658 24 10	44835	ABS / MÄSSING	25
658 24 11	44700	PP	25
658 24 13	43210	PP / ABS / TPE	21
658 24 14	46900	PP / TPE	34
658 24 15	46310	PP / TPE	30
658 24 16	70730	PP / TPE	27
658 24 17	70735	PP / TPE	27
658 24 18	45600	PP / TPE	26
658 24 19	45500	PP / TPE	26
658 24 20	45505	PP / TPE	26
658 24 21	45400	PP / TPE	26
658 24 22	45405	PP / TPE	26

LVI-taulukko

Tämä taulukko on järjestetty LVI-numeroiden mukaisesti ja kertoo millä sivulla tuote on esitelty sekä mistä materiaalista se on valmistettu. Lisätietoa materiaaleista on sivulla 81-82.

LVI	T.nro	Muovi	Sivu
658 24 23	45300	PP / NR	26
658 24 24	45305	PP / NR	26
658 24 25	70750	PP / ABS / TPE	27
658 24 26	70740	PP / ABS / TPE	27
658 24 27	70710	PP / ABS	26
658 24 29	70910	ABS	28
658 24 30	70900	ABS	28
658 24 31	43900	PP / ABS / TPE	23
658 24 34	43105	PP / ABS	22
658 24 35	43705	PP / ABS / TPE	20
658 24 36	44105	PP / ABS / TPE	24
658 24 37	45830	PP / ABS / TPE	21
658 24 38	43215	PP / ABS / TPE	21
658 24 39	43300	PP / ABS	22
658 24 40	43100	PP / ABS	22
658 24 41	43700	PP / ABS	22
658 24 42	44100	PP / ABS / TPE	24
658 24 44	44300	PP / ABS / TPE	24
658 24 45	44840	PP / TPE	29
658 24 46	45900	PP / TPE	25
658 24 47	70810	PP / ABS / TPE / RF-STÅL	32
658 24 48	70815	PP / ABS / TPE / RF-STÅL	32
658 24 49	70840	PP / TPE / RF-STÅL	33
658 24 50	70845	PP / TPE / RF-STÅL	33
658 24 51	49001	PP / TPE	16
658 24 53	44850	PP / TPE	29
658 24 54	70849	TPE / RF-STÅL	33
658 24 55	49031	PP / TPE	18
770 08 41	45710	PP / ABS	26
	14010	ABS / PP	5
	14020	ABS / PP	5
	14110	ABS / PP	5
	16120	PP	6
	16121	PP	6
	17500	PE	4
	17505	ABS	4
	30109	PE	13
	30409	PE	13
	31309	PE	14
	32059	PE	14
	32109	PE	14
	34209	PE	13
	34809	PE	13
	35609	PE	14
	40100	PP / ABS	24
	42000	PP / TPE / ABS	24
	42005	PP / TPE / ABS	24
	42100	PP / TPE / ABS	24

LVI-taulukko

Tämä taulukko on järjestetty LVI-numeroiden mukaisesti ja kertoo millä sivulla tuote on esitelty sekä mistä materiaalista se on valmistettu. Lisätietoa materiaaleista on sivulla 81-82.

LVI	T.nro	Muovi	Sivu
	44110	PP / TPE	25
	44600	PP / ABS	24
	44810	PP / ABS / TPE	29
	44820	PP / ABS / TPE	29
	45860	PP / ABS / TPE	27
	46000	ABS	30
	46005	ABS	30
	46200	ABS	30
	46300	ABS	30
	46320	ABS	30
	46340	ABS	30
	46500	ABS	30
	46505	ABS	30
	46700	ABS	30
	46800	ABS / PVC / PP / TPE	31
	46910	PP / TPE	34
	47000	ABS	30
	47010	ABS	30
	47200	ABS / PVC / PP / TPE	31
	47500	ABS	30
	47505	ABS	30
	47600	ABS	30
	47605	ABS	30
	47700	ABS / PVC / TPE	31
	47800	ABS / PVC / TPE	31
	51300	PP	37
	51305	PP	37
	51309	PP	37
	51600	PP	37
	51605	PP	37
	51609	PP	37
	51800	PS	37
	51809	PS	37
	52100	PS	37
	52400	PS	37
	52500	PS	37
	52600	PS	37
	52700	PS	37
	52800	PS	37
	53300	PP	38
	53305	PP	38
	53600	PP	38
	53605	PP	38
	53700	PP	38
	53705	PP	38
	53800	PP	38
	53805	PP	38
	58000	PP	43

LVI-taulukko

Tämä taulukko on järjestetty LVI-numeroiden mukaisesti ja kertoo millä sivulla tuote on esitelty sekä mistä materiaalista se on valmistettu. Lisätietoa materiaaleista on sivulla 81-82.

LVI	T.nro	Muovi	Sivu
	58005	ABS	43
	58010	PP	43
	58200	PP	44
	58205	ABS	44
	58410	PP	44
	58415	PP	44
	60001	PP / ABS / TPE	45
	60101	PP / ABS / TPE	45
	60201	PP / ABS / TPE	45
	60301	PP / ABS / TPE	45
	61001	ABS	45
	65053	PP / NBR	48
	65054	STÅL	48
	65056	PP	48
	65057	NBR / STÅL	48
	65075	PP / ROSTFRITT	48
	65078	ABS / ROSTFRITT	47
	69089	PA / ALU	45
	69109	PA	45
	70700	PP / ABS / TPE	31
	70760	PP / ABS / TPE	27
	70780	PP / TPE	31
	70800	PP / ABS / TPE	32
	71500	PP ABS	67
	71505	PP / ABS	67
	71520	PP / TPE	67
	71700	PP / TPE	28
	71705	PP / TPE	28
	71715	PP / ABS / TPE	28
	71730	PP / ABS / TPE	28
	71735	PP / ABS / TPE	28
	71800	PP / TPE	67
	72100	ABS	62
	72200	ABS	62
	72310	ABS	58
	72410	ABS	58
	72805	PP	60
	73100	ABS	62
	73500	ABS	62
	73701	PP / TPE	60
	73710	PP / TPE	60
	73859	PE	60
	73900	ABS	60
	73901	ABS	60
	74700	PP	64
	74900	PP	64
	74920	PP	64
	76610	PP / NR	67

LVI-taulukko

Tämä taulukko on järjestetty LVI-numeroiden mukaisesti ja kertoo millä sivulla tuote on esitelty sekä mistä materiaalista se on valmistettu. Lisätietoa materiaaleista on sivulla 81-82.

LVI	T.nro	Muovi	Sivu
	76615	PP / NR	67
	76629	EVA	67
	76639	EVA	67
	76640	PP	67
	76700	ABS / PVC	66
	76710	PP / NR	66
	78100	PP	64
	78505	PP / TPE	65
	78600	PP / N	65
	78650	PP	66
	78700	PP / NR	65
	78790	PP	67
	78800	PP	67
	78900	PP	67
	81002	NR	68
	81102	NR	68
	81202	NR	68
	81502	NR	68
	86009	POM / NBR	68
	86209	POM / NBR	68

Lyhenteet

PP	PolyPropeeni	Alu	Alumiini
PE	PolyEteeni	R.TERÄS	Ruostumaton teräs
PA	PolyAmidi		
PS	PolyStyreeni	TPE	TermoPlastinenElastomeeri
ABS	AkryyliButadiiniStyreeni	EPDM	EteeniPropeeniDiMonomeeri
EVA	EteeniVinyyliAsetaatti	NR	Luonnonkumi
POM	PolyOksiMetyleeni	NBR	Nitrikumi
PVC	PolyvinyyliKloridi	SBR	Styreenikumi
EBA	Ethylene n-ButylAcrylate		

Muistiinpanoja

A series of horizontal dotted lines for writing notes.

Muistiinpanoja

A series of horizontal dotted lines for writing notes.

Muistiinpanoja

A series of horizontal dotted lines for writing notes.

Muistiinpanoja

A series of horizontal dotted lines for taking notes.

Muistiinpanoja

A series of horizontal dotted lines for writing notes.

Muistiinpanoja

A series of horizontal dotted lines for taking notes.

Muistiinpanoja

A series of horizontal dotted lines for writing notes.

LVI 658 2451

3FLEX

UUSI MALLI

KTS. SIVU 16–19

KOLME
vesilukkoa
yhdessä

LVI 331 9902

FLEXIKAIVO

UUSIA LISÄVARUSTEITA, KTS. SIVU 46-48



Faluplast
Ingarvet, Box 75
791 22 Falun, Sweden
Tel +46 (0)23-260 00
Fax +46 (0)23-130 00
info@faluplast.com
www.faluplast.com

Faluplast

LVI-LAATUA